

Kameleon 4-in-1 Universal Remote Control

Owner's Manual in English/Español

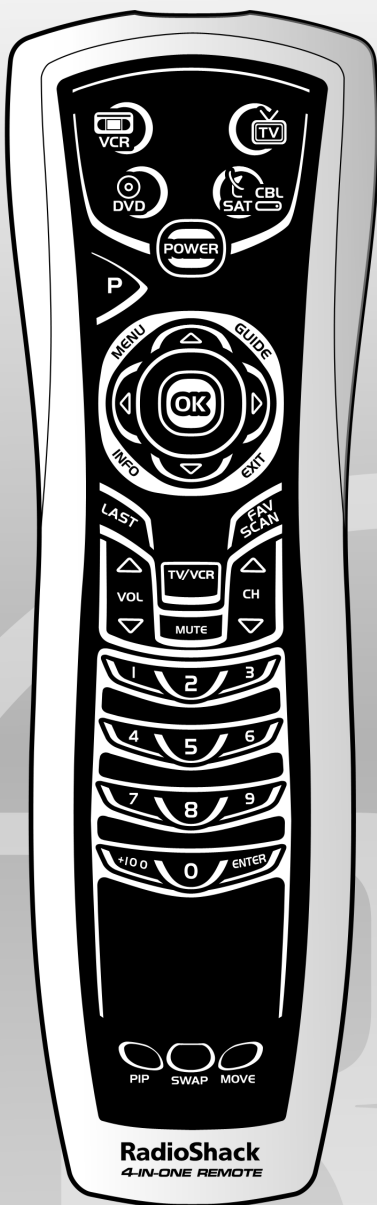

RadioShack
www.RadioShack.com

15-2136

TABLE OF CONTENTS

Introduction	3
How Kameleon™ Works	3
Installing Batteries	3
Battery Use And Safety	3
About Battery Life	4
Installing Batteries In The Remote	4
A Quick Look At The Controls	5
Key Functions	6
Device Table	8
Adjusting Brightness	9
Programming A Device	10
Programming A DVD Player/VCR Combo	12
Searching For Your Code	13
Checking The Codes	15
Changing Volume Lock	16
Locking Volume Control To One Mode	16
Unlocking Volume Control For A Single Device	16
Unlocking All Volume Control	17
Using Keymover	18
Programming Keymover	18
Restoring A Single Keymoved Key	19
Restoring All Keymoved Keys In A Single Mode	20
Programming Favorite Channel Scan	21
Using Channel Scan	22
Reassigning Device Keys	22
Setting The Tilt Switch	23
Disabling The Tilt Switch	23
Enabling The Tilt Switch	24
Clearing All Custom Programming	24
Troubleshooting	25
Device Menu Screens	27
Specifications	32
Care	32
Additional Information	32
Instruction To The User	33
Limited 90-Day Warranty	34
Manual De Dueño	36
Manufacturer's Codes	69
Setup Codes For Cable Boxes/Converters	69
Setup Codes For DVD Players	69
Setup Codes For DVD Player/VCR Combos	70
Setup Codes For Home-Theater-in-a-Box Devices	70
Setup Codes For PVRs (DVRs)	70
Setup Codes For Satellite Receivers	71
Setup Codes For TVs	71
Setup Codes For TV/DVD Player Combos	73
Setup Codes For TV/VCR Combos	73
Setup Codes For VCRs	74



INTRODUCTION

The RadioShack 4-in-One Remote powered by Kameleon™ is a revolutionary universal remote control that uses Universal Electronics' Kameleon Technology. It is designed to control up to four home entertainment devices.

After installing four (4) new AAA alkaline batteries (not included), you can immediately use the remote to control an RCA TV, VCR, and DVD Player, and a Motorola Cable Box. To control other brands, please perform the instructions in *Programming A Device* on page 10.



HOW KAMELEON™ WORKS

The RadioShack 4-in-One Remote Powered By Kameleon provides the versatility of an LCD remote control with the feel of a traditional push button unit. The result is a stunning, bright display with engaging animation and touch-sensitive graphics for the user.

The remote control includes convenient *Menu Driven* programming. The displays are divided into two types of interactive screens: *Device Menus* for normal remote control use, and *Programming Menus* for feature setup. Acting like its namesake, Kameleon changes the *Device Menu* for the device being selected. For example, selecting TV displays a main menu that contains channel selection, volume control, and a keypad. However, selecting a DVD player still displays a menu with those same keys as the TV, but now navigation keys and transport controls are added for the DVD device.

Animated key graphics also provide enhanced operational feedback, so you can easily see what mode is active and when commands are communicating with a device. The end result of Kameleon technology is a simple, elegant, and intelligent way of organizing a large number of remote control keys for four different devices.



INSTALLING BATTERIES

BATTERY USE AND SAFETY

- Use only fresh batteries of the required size and recommended type.
- Do not mix old and new batteries, different types of batteries (e.g., standard, alkaline, or rechargeable), or rechargeable batteries of different capacities.
- If you do not plan to use the remote for an extended period, remove the batteries. They can leak chemicals that can destroy electronic parts.

WARNING: Dispose of old batteries promptly and properly. Do not burn or bury them.

continued on next page...



INSTALLING BATTERIES (Continued)

ABOUT BATTERY LIFE

As with all battery-operated devices, battery life will vary depending on use, including frequency and duration of key presses on the Kameleon screen. Battery life may be extended by:

- Reducing the brightness level of the display screen (see *Adjusting Brightness* on page 9).
- Disabling the Kameleon “tilt on” feature (see *Setting The Tilt Switch* on page 23).

INSTALLING BATTERIES IN THE REMOTE

Your remote requires four AAA batteries (not supplied) for power.

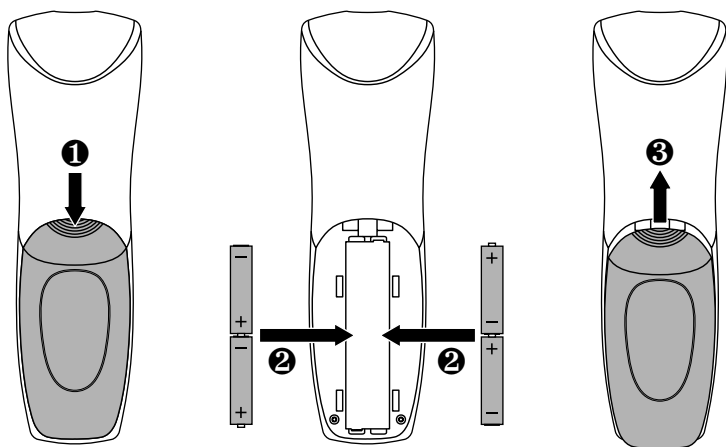

1. Push the indent on the battery compartment cover (located on the back of the remote) and lift off the cover.
2. Place the AAA batteries in the compartment as indicated by the polarity symbols (+ and -) marked inside.
3. Align the cover with the compartment opening and replace it.
4. If batteries are inserted correctly, the display will turn on and show all keys after any key is pressed.

NOTE: The batteries will need replacement if one of the following conditions occurs:

1. The top IR segment flashes five times after pressing a key.
2. The Tilt Switch (if enabled, see page 23) no longer activates the remote and only pressing a key turns on the display.



A QUICK LOOK AT THE CONTROLS

Use the remote illustration (below) to locate controls and then study the *Key Functions* (starting on the next page) to learn how they function.

NOTE: The remote illustration shows all control keys. In actual operation, only active keys used by the selected device are displayed, and non-active keys are hidden. These controls work like the ones found on your original remote controls.

To find out what type of devices can be controlled by each device key after programming, see the *Device Table* on page 8.

To find out what keys appear when the program mode is activated or when a device is selected, see the *Device Menu Screens* section starting on page 27. Included are brief descriptions of how the keys work for each displayed screen.

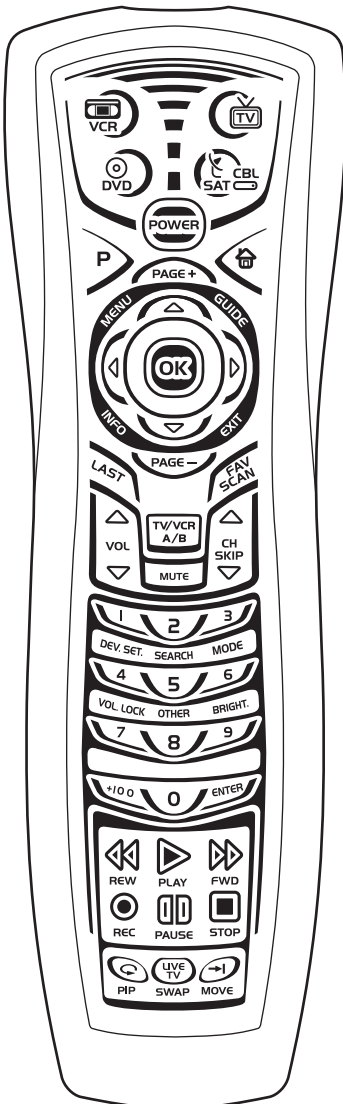

continued on next page...



A QUICK LOOK AT THE CONTROLS (Continued)

KEY FUNCTIONS

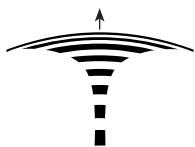

When a key is pressed, the IR Segments will animate (in the direction of the arrow) to indicate the remote is sending IR signals to a selected device.



During programming, the bottom IR segment (see arrows) flashes to confirm setup actions.



Press **VCR**, **TV**, **CBL/SAT**, or **DVD** once to select a device to control. The selected device key will animate to indicate it is currently active. Also see the *Device Table* on page 8.



Press **POWER** once to turn on or off a selected device.



Use **P** to enable the programming screen.



In the **CBL/SAT** mode, use **PAGE+** (or **PAGE-**) to page up (or page down) through channels in the program guide.



During programming, the home key will appear. Use it to exit the program screen or to return to the previous device key screen.



Press **LAST** once to recall the last channel.



Use **FAV SCAN** to scan through all channels, or after programming, to scan through 10 favorite channels.



Use the navigation keys as follows:

Press **MENU** once to display your device's main menu.

Use **GUIDE** to display your device's program guide or setup menu.

Use **INFO** to display the current channel and program information.

Use **EXIT** to exit from your device's guide or menu.

Use the cursor keys to navigate through the program guide and menu screens.

Use **OK** to choose options from your device's menu or guide.





Use **VOL ▲** (or **VOL ▼**) to raise (or lower) the volume for the selected device (also see *Changing Volume Lock* on page 16).

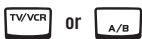

In the **TV**, **VCR**, or **DVD** mode, use **TV/VCR** to switch the TV's input to view TV or video programs.

In the **CBL/SAT** mode, use **A/B** to act as your Cable Box's or Satellite Receiver's A/B switch.



Press **MUTE** once to turn the sound off or on.



In all modes except **DVD**, use **CH ▲** (or **CH ▼**) to select the next higher (or lower) channel.

In the **DVD** mode, use **SKIP ▲** (or **SKIP ▼**) to select the next (or previous) chapter.



Use the number keys (**1 ~ 9** and **0**) to select channels (e.g., **009** or **031**) or enter numbers.

In the **TV** mode, use **+100** to enter numbers above 100. In the **DVD** mode, use **+100** to enter numbers above 10.

For certain brands, press **ENTER** once after entering numbers (if required on the original remote control).

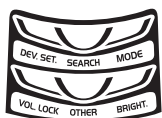

NOTE: Press above the title to activate a desired program.

In the program mode, use the program keys to personalize the remote as follows:

Use **DEV. SET.** to program your device codes. See *Programming A Device* on page 10.

Use **SEARCH** as an alternate way to set up a device by searching available codes. See *Searching For Your Code* on page 13.

Use **MODE** to reassign an unused device key to control a second device. See *Reassigning Device Keys* on page 22.

Use **VOL. LOCK** to set volume controls for individual or global device use. See *Changing Volume Lock* on page 16.

Use **OTHER** to program other functions. See the *Table Of Contents* on page 2 for sections on *Checking The Codes*, *Using Keyover*, *Programming Favorite Channel Scan*, or *Clearing All Custom Programming*.

Use **BRIGHT.** to adjust the brightness level of the EL display. See *Adjusting Brightness* on page 9.

continued on next page...



A QUICK LOOK AT THE CONTROLS

KEY FUNCTIONS (CONTINUED)

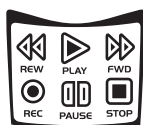

In all modes except **CBL/SAT**, use the transport keys (i.e., **REW**, **PLAY**, **FWD**, **PAUSE**, and **STOP**) to control the device's transport. Press **REC** twice to record a program on your device (if the function is available).

In the **CBL/SAT** mode, use the transport keys to control VOD (Video On Demand) or PVR, if available on your cable or satellite service.



If features are available on your selected device, use the picture-in-picture keys as follows:



In the **TV** mode, use **PIP** to switch the PIP feature on or off. In the **VCR** or **CBL/SAT** mode, use for instant replay.

In the **TV** mode, use **SWAP** to switch images and sound between the main and window pictures. In the **VCR** or **CBL/SAT** mode, use **LIVE TV** to switch between live TV and video.

In the **TV** mode, use **MOVE** to move the window picture to different places in the main picture. In the **VCR** or **CBL/SAT** mode, use to skip past commercials or other uninteresting scenes.

DEVICE TABLE

NOTE: Please refer to the table below when performing the instructions in "Programming A Device" on page 10.

After programming, the RadioShack 4-in-One Remote will be able to control the following types of devices:

DEVICE KEY	CONTROLS THESE DEVICES
	VCR, TV/VCR Combo, or PVR (DVR)
	Television
	Cable Box (Converter), Satellite Receiver, or Satellite/PVR Combo
	DVD Player, TV/DVD Player Combo, DVD/VCR Player Combo, or Home-Theater-in-a-Box (HTiB) Device



ADJUSTING BRIGHTNESS

The RadioShack 4-in-One Remote has five levels of brightness adjustment and is set to the middle one at the factory. To adjust brightness, perform the following steps:

1. Press and hold **P** until the bottom IR segment flashes twice. The program keys will appear:

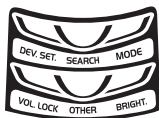

NOTE: If the display turns off because of inactivity, you will need to start the programming sequence again by repeating this step.

2. Press above **BRIGHT.** once. The *Brightness* programming screen will appear:

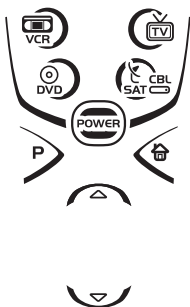

- To increase brightness, press ▲ one or more times.
 - To decrease brightness, press ▼ one or more times.
3. When desired brightness is achieved, press  twice to exit programming and return to the last-selected device menu screen.

NOTE: The remote includes a tilt switch that turns on the display when the unit is moved. If desired, you can disable this feature. See “Setting The Tilt Switch” on page 23.



PROGRAMMING A DEVICE

The RadioShack 4-in-One Remote is preset at the factory to operate the following devices:

- Motorola Cable Box
- RCA TV, VCR, and DVD Player

To control devices other than the default brands, perform the following steps; otherwise skip this section:

NOTE: To control a DVD Player/VCR Combo, perform the instructions in “Programming A DVD Player/VCR Combo” on page 12.



1. Turn on a desired device (e.g., VCR or DVD player) and, if applicable, insert media (e.g., cassette or disc).

NOTE: Please read steps 2 through 9 completely before proceeding. Before starting step 2, review the “Manufacturer’s Codes” (starting on page 70). Brands are listed alphabetically in order of the most popular codes first. Highlight or write down the devices and the codes you wish to program.

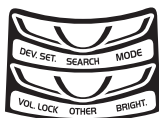
2. Press and hold **P** until the bottom IR segment flashes twice. The program keys will appear:



NOTE: If the display turns off because of inactivity, you will need to start the programming sequence again by repeating this step.

NOTE: To stop programming at any time, press  once to return to the program keys screen. Press  once more to exit completely.

3. Press above **DEV. SET.** once. The Device Setup programming screen will appear:

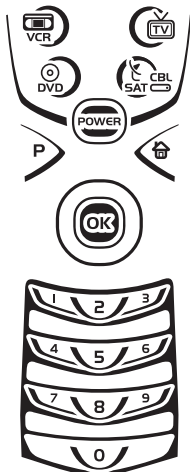

4. Press a device key once (i.e., **VCR, TV, CBL/SAT, or DVD**). The selected device key will animate.



NOTE: See the "Device Table" on page 8 when choosing a device key for programming.

5. Use the *Manufacturer's Codes* (starting on page 69) to locate the type of device and brand name and then use the number keys to enter the first four-digit code for your device. If performed correctly, the bottom IR segment will flash twice.

NOTE: If the bottom IR segment displays one long flash instead, a mistake has occurred. Try entering the same code again.

6. Aim the remote at the device and press **POWER** once. The device should turn off. If it does not, repeat steps 5 and 6, trying each code for your brand until you find one that works. If it still doesn't work, try *Searching For Your Code* on page 13.
7. If the code works, press **OK** once. The bottom IR segment flashes twice.
8. If desired, repeat steps 4 through 7 for each device you want to control. When finished, press  twice to exit programming and return to the last-selected device menu screen.
9. For future reference, write down the working device codes in the following boxes:

VCR Code:

Brand Name: _____

TV Code:

Brand Name: _____

CBL/SAT Code:

Brand Name: _____

DVD Code:

Brand Name: _____



PROGRAMMING A DVD PLAYER/VCR COMBO

NOTE: If you own a Sylvania TV/DVD Player Combo that has a separate TV code listed on page 73, use these instruction (including step 8) to program this device with the following changes: in step 5, enter **0675** as the DVD code; in step 8a, substitute **TV** for **VCR**; and in step 8b enter **0171** as the TV code.



1. Turn on the device and insert a DVD.

NOTE: Please read steps 2 to 10 completely before proceeding. Before starting step 2, review the "Setup Codes For DVD Player/VCR Combos" (on page 70). Brands are listed alphabetically in order of most popular ones first. Highlight or write down the devices and codes you wish to program.

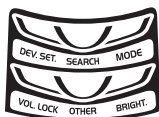
2. Press and hold **P** until the bottom IR segment flashes twice. The program keys will appear:



NOTE: If the display turns off because of inactivity, you will need to start the programming sequence again by repeating this step.

NOTE: To stop programming at any time, press  once to return to the program keys screen. Press  once more to exit completely.

3. Press above **DEV. SET.** once. The Device Setup programming screen will appear:

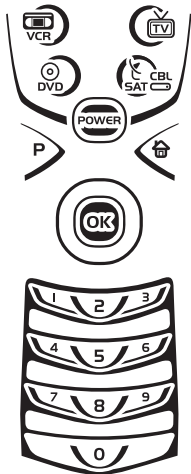

4. Press **DVD** once. The key will animate.
5. Use the *Setup Codes For DVD Player/VCR Combos* (on page 70) to locate the brand name and use the number keys to enter the four-digit code for your device. If performed correctly, the bottom IR segment will flash twice.

NOTE: If the bottom IR segment displays one long flash instead, an error has occurred. Try entering the same code again.

6. Aim the remote at the device and press **POWER** once. The device should turn off.



7. Press **OK** once. The bottom IR segment flashes twice.
8. (Optional) If you've located a setup code that works, but it also has a separate VCR code as listed on page 70, you'll need to program it into the remote to access VCR controls, as follows:
 - a. Press **VCR** once.
 - b. Using the number keys, enter the four-digit VCR code for your device. If performed correctly, the bottom IR segment will flash twice.
 - c. Press **OK** once. The bottom IR segment displays one long flash.

*NOTE: If a VCR setup code is not listed, you can use the **VCR** key to program a separate VCR or another device (see "Reassigning Device Keys" on page 22).*

9. To exit programming, press  twice. The display will return to the last-selected device menu screen.
10. For future reference, write down the working code in the below boxes:

DVD Player/VCR Code:

--	--	--	--

Brand Name: _____

VCR Code (if used):

--	--	--	--

Brand Name: _____



SEARCHING FOR YOUR CODE

If your device does not respond to the RadioShack 4-in-One Remote after trying all codes listed for your brand, or if your brand is not listed at all, try searching for your code.

NOTE: Before performing a code search for a CD or DVD player or a VCR, turn on the device and insert the required media.

For example, to search for a code for your TV:

1. Press and hold **P** until the bottom IR segment flashes twice. The program keys will appear:

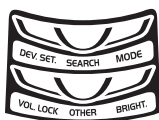



continued on next page...

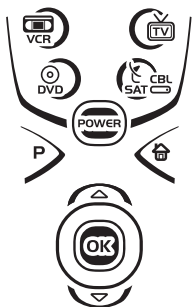

SEARCHING FOR YOUR CODE (Continued)

2. Press above **SEARCH** once. The *Search Codes* programming screen will appear:



3. Press a device key once (e.g., **TV**). The selected device key will animate. The device's *Main Menu* screen will appear with  still displayed.
4. Press **POWER** once to select it as the search test function. The *Search Programming* screen will appear again.

*NOTE: With **POWER** as the search test function, a "Power On" IR command will be sent to the device each time a test code is sent. As a confirmation, the IR segments will animate.*

*NOTE: If your device or its original remote control does not have a Power key, select a different test function in this step (e.g., **CH ▲**, **VOL. ▲**, **PLAY**, etc).*

5. Aim the remote at the device (e.g., **TV**) press **▲** one or more times and stop when a working code performs the test function selected in step 4. If desired, use **▼** to try a previous code.

NOTE: In the search mode, the remote control will send IR codes from its library to the selected device, starting with the most popular code first.

6. To lock in the code, press **OK** once. The bottom IR segment flashes twice.
7. To search for codes of your other devices, repeat steps 3 to 6, but use the appropriate device key and test function key for the device you are searching for.
8. To exit programming, press  twice. The display will return to the last-selected device menu screen.



CHECKING THE CODES

If you have set up the RadioShack 4-in-One Remote using the *Searching For Your Code* procedure (on the previous two pages), you may need to find out which four-digit code is operating your equipment. For example, to find out which code is operating your TV:

1. Press and hold **P** until the bottom IR segment flashes twice. The program keys will appear:

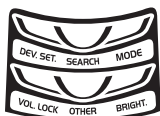

2. Press above **OTHER** once. The *Other* programming screen will appear:

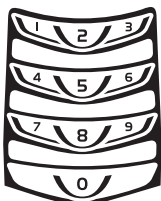
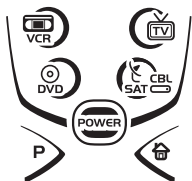

3. Using the number keys, enter **9 9 0**. The bottom IR segment will flash twice and the *Code Verification* screen will appear.
4. Press a desired device key once (i.e., **VCR**, **TV**, **CBL/SAT**, or **DVD**). The selected device key will animate.
5. To view the code for the first digit, press **1** once. Count the number of times the bottom IR segment flashes (e.g., three flashes = 3) and write down the number in leftmost box in the TV code boxes on page 11.

NOTE: If a code digit is "0", the bottom IR segment will not flash.

6. Repeat step 5 three more times for remaining digits. Use **2** for the second digit, **3** for the third digit, and **4** for the fourth digit. Write down the code digits in the remaining TV code boxes on page 11.

NOTE: If you enter an invalid number (e.g., 7) or key (e.g., PLAY), the bottom IR segment will display one long flash and return to the "Other" programming screen. Start again with step 2.

7. To check for codes of other devices, repeat steps 4 to 6, but substitute the appropriate device key for each device you are checking. Write down the device's code digits in the appropriate code boxes on page 11.
8. To exit programming, press  twice. The display will return to the last-selected device menu screen.



CHANGING VOLUME LOCK

The RadioShack 4-in-One Remote is set at the factory for independent volume control of each selected device.

However, you may change the Volume Lock setting to *Global Volume Lock* so that a device's volume will be locked to one mode (e.g., to control TV volume in all other modes). After that, if desired, you can perform *Individual Volume Unlock* on a selected device to set its volume control for independent operation.

LOCKING VOLUME CONTROL TO ONE MODE (GLOBAL VOLUME LOCK)

1. Press and hold **P** until the bottom IR segment flashes twice. The program keys will appear:

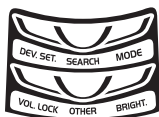

2. Press above **VOL. LOCK** once. The *Volume Lock* programming screen will appear:

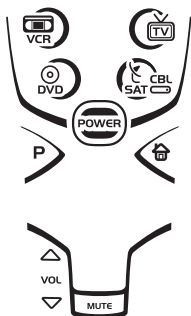

3. Press a device key once (i.e., **VCR**, **TV**, **CBL/SAT**, or **DVD**) where you want the volume controls locked to. The bottom IR segment will flash twice, and the program keys will appear again.
4. To exit programming, press  twice. The display will return to the last-selected device menu screen.
5. Now, when you press **VOL ▲**, **VOL ▼**, or **MUTE**, the selected device's volume will be controlled, regardless of the mode selected.

UNLOCKING VOLUME CONTROL FOR A SINGLE DEVICE (INDIVIDUAL VOLUME UNLOCK)

1. Press and hold **P** until the bottom IR segment flashes twice. The program keys will appear:

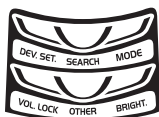

2. Press above **VOL. LOCK** once. The *Volume Lock* programming screen will appear:

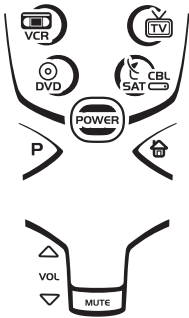

3. Press **VOL ▼** once. Then press a device key once (i.e., **VCR**, **TV**, **CBL/SAT**, or **DVD**) where you want the volume controls unlocked. The bottom IR segment will flash four times and the program keys will appear again.
4. If desired, repeat steps 1 through 3 (of this section) for each device that you want volume to be unlocked.
5. To exit programming, press **Home** twice. The display will return to the last-selected device menu screen. Now, after you select a device that has volume unlocked, pressing **VOL ▲**, **VOL ▼**, or **MUTE** will control the device's volume only in its own mode.

UNLOCKING ALL VOLUME CONTROL (RESTORING DEFAULT SETTING)

1. Press and hold **P** until the bottom IR segment flashes twice. The program keys will appear:

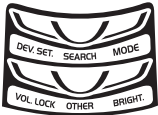

2. Press above **VOL. LOCK** once. The *Volume Lock* programming screen will appear:

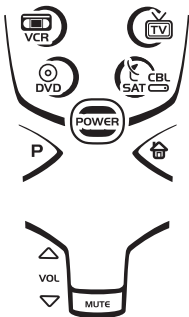

3. Press **VOL ▲** once. The bottom IR segment will flash four times, and the program keys will appear again.
4. To exit programming, press **Home** twice. The display will return to the last-selected device menu screen. Volume will again be independently controlled according to its default states for all programmed devices.



USING KEYMOVER

The RadioShack 4-in-One Remote includes a *Keymover* feature that allows you to map (or copy) keys from one mode (i.e., source mode) to another mode (i.e., destination mode).

NOTE: Do not use any of the device keys as a source or destination key.

PROGRAMMING KEYMOVER

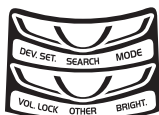

For example, if your DVD player does not have volume control, you can map those keys (i.e., **VOL ▲**, **VOL ▼**, or **MUTE**) from the **TV** mode to **DVD** mode as follows:

1. Press and hold **P** until the bottom IR segment flashes twice. The program keys will appear:

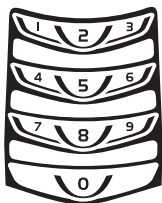
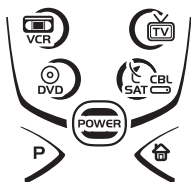

2. Press above **OTHER** once. The *Other* programming screen will appear:



3. Using the number keys, enter **9 9 4**. The bottom IR segment will flash twice.
4. For the source mode, press a desired device key once (i.e., **VCR**, **TV**, **CBL/SAT**, or **DVD**). For this example, press **TV** once. The selected source device menu screen, including , will be displayed.
5. For the source key, press a key to be moved once. For this example, press **VOL ▲** once.
6. For the destination mode, press a desired device key once (i.e., **VCR**, **TV**, **CBL/SAT**, or **DVD**). For this example, press **DVD** once. The selected destination device menu screen, including , will be displayed.
7. For the destination key, press a key to be moved once. For this example press **VOL ▲** once. Upon keymoving, the bottom IR segment will flash twice as confirmation. The program keys will appear again.



8. Repeat steps 3 through 7 (starting on the previous page) two more times to map the remaining volume control keys, substituting **VOL ▼** and **MUTE** as source and destination keys in steps 5 and 7.
9. Exit programming by pressing  once. The display will return to the last-selected device menu screen.

Upon completion of the above procedure, you can now use your RadioShack 4-in-One Remote to control the TV's volume and mute in the DVD mode, as well as in the TV mode.

RESTORING A SINGLE KEYMOVED KEY

1. Press and hold **P** until the bottom IR segment flashes twice. The program keys will appear:

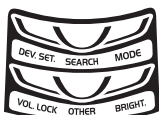

2. Press above **OTHER** once. The *Other* programming screen will appear:

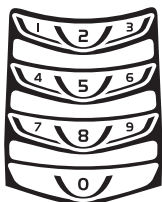
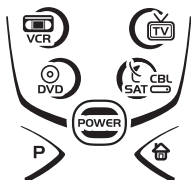

3. Using the number keys, enter **9 9 4**. The bottom IR segment will flash twice.
4. Press the destination mode once where the keymoved key is stored. Then press the destination key twice. Upon key restoration, the bottom IR segment will flash twice as confirmation. The program keys will appear again.
5. If desired, repeat steps 1 and 2 to restore another key.
6. Exit programming by pressing  once. The display will return to the last-selected device menu screen.



USING KEYMOVER (Continued)

RESTORING ALL KEYMOVED KEYS IN A SINGLE MODE

1. Press and hold **P** until the bottom IR segment flashes twice. The program keys will appear:

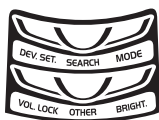

2. Press above **OTHER** once. The *Other* programming screen will appear:

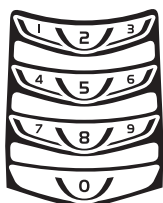
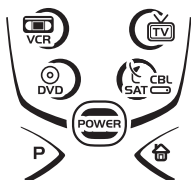

3. Using the number keys, enter **9 9 4**. The bottom IR segment will flash twice.
4. Press the destination mode twice where the keymoved keys are stored. Upon key restoration, the bottom IR segment will flash twice as confirmation. The program keys will appear again.
5. Exit programming by pressing  once. The display will return to the last-selected device menu screen.



PROGRAMMING FAVORITE CHANNEL SCAN

In all modes except **DVD**, the RadioShack 4-in-One Remote can store a list of up to 10 favorite channels, in any order, that will be immediately scanned when you press **FAV SCAN** once (see *Using Channel Scan* on the next page).

*NOTE: Favorite channels can only be programmed for one mode. After programming, if **FAV SCAN** is pressed while in another mode, the remote will start a normal channel scan instead (if applicable to the selected device).*

1. Press and hold **P** until the bottom IR segment flashes twice. The program keys will appear:



2. Select a *Favorite Channel Mode* by pressing **VCR**, **TV**, or **CBL/SAT** once. The bottom IR segment flashes once as the selected device key animates.
3. Press above **OTHER** once. The *Other* programming screen will appear:

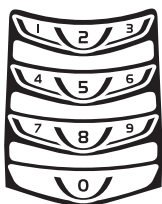
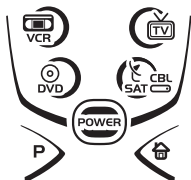

4. Using the number keys, enter **9 9 6**. The bottom IR segment will flash twice and the *Favorite Channel* programming screen will appear.

NOTE: If the bottom IR segment displays one long flash, an error has occurred. Try repeating this step.

5. Using the number keys, enter a favorite channel number (e.g., **0 1 2**). Then press **P** once.

*NOTE: If the original remote control required pressing an Enter key to change the channel, also press the **ENTER** key after the channel number (e.g., **0 1 2 ENTER**).*

6. If desired, repeat step 5 for each channel to be stored, up to a total of 10 channels.

*NOTE: After storing 10 channels, the remote control will exit the *Favorite Channel* programming screen and again display the program keys.*

7. To exit programming with less than 10 favorite channels stored, press and hold **P** until the bottom IR segment flashes twice. Then press  once and the display will return to the last-selected device menu screen.



USING CHANNEL SCAN

In all modes except **DVD**, use **FAV SCAN** to start a 3-second scan of all favorite channels (if programmed – see *Programming Favorite Channel Scan* on the previous page) and/or all channels for the selected mode.

1. Press **VCR, TV, or CBL/SAT** once (for the device you want to channel scan). The bottom IR segment flashes once as the selected device key animates.
2. Press **FAV SCAN** once. The IR segments will animate as each channel is changed.
 - If *Favorite Channel Scan* has been set up, scanning of favorite channels will start and cycle through stored channels for 3 minutes or until stopped by pressing any key.
 - If *Favorite Channel Scan* has not been set up, scanning will start with the current channel, then proceed to the next channel up and cycle through all channels for 3 minutes or until stopped by pressing any key.
3. To stop scanning channels at any time, press any key once.



REASSIGNING DEVICE KEYS

The RadioShack 4-in-One Remote can be set to control a second device. For example, to control a TV, a Cable Box, and *two* DVD Players, you can reassign the unused **VCR** key to operate the second DVD Player as follows:

1. Press and hold **P** until the bottom IR segment flashes twice. The program keys will appear:

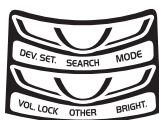

2. Press above **MODE** once. The *Mode Mover* programming screen will appear:

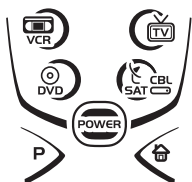

3. For the source mode, press a device key once (i.e., **VCR, TV, CBL/SAT, or DVD**). For this example, press **DVD** once. The selected device menu screen, including , will be displayed.

NOTE: Only one device can be assigned to an unused device key at a time.

4. For the destination mode, press a device key once (i.e., **VCR, TV, CBL/SAT, or DVD**). For this example, press **VCR** once. The bottom IR segment will flash twice to confirm reassignment. The program keys will appear again.



- For this example, the **VCR** key is now ready to be set up to control your second DVD player. See *Programming A Device* on page 10.
- Exit programming by pressing  once. The display will return to the last-selected device menu screen.



SETTING THE TILT SWITCH

The RadioShack 4-in-One Remote contains a *Tilt Switch* that activates the display when the unit is moved. If desired, you can disable it so only pressing a key will turn on the display.

NOTE: Disabling the Tilt Switch can help conserve battery life.

DISABLING THE TILT SWITCH

- Press and hold **P** until the bottom IR segment flashes twice. The program keys will appear:

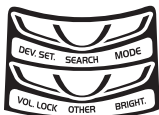

- Press above **OTHER** once. The *Other* programming screen will appear:

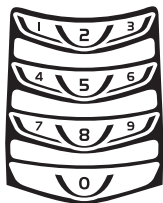
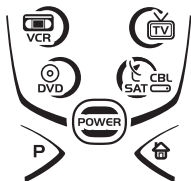

- Using the number keys, enter **9 8 5**. The bottom IR segment will flash four times, confirming the *Tilt Switch* is disabled. The program keys will appear again.
- Exit programming by pressing  once. The display will return to the last-selected device menu screen.

continued on next page...



SETTING THE TILT SWITCH (Continued)

ENABLING THE TILT SWITCH

1. Press and hold **P** until the bottom IR segment flashes twice. The program keys will appear:

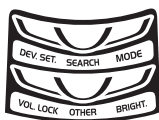

2. Press above **OTHER** once. The *Other* programming screen will appear:

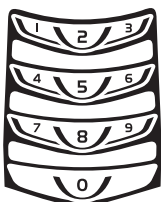
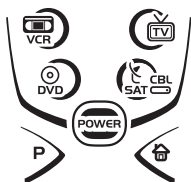

3. Using the number keys, enter **9 8 5**. The bottom IR segment will flash twice, confirming the *Tilt Switch* is enabled. The program keys will appear again.
4. Exit programming by pressing  once. The display will return to the last-selected device menu screen.



CLEARING ALL CUSTOM PROGRAMMING

The RadioShack 4-in-One Remote contains a *Custom Programming Reset* program. You can use it to remove all custom programming, except your setup codes and reassigned device keys.

IMPORTANT: Executing this program will erase all custom settings for *Keymoved Keys, Volume Lock, and Favorite Channels.*

1. Press and hold **P** until the bottom IR segment flashes twice. The program keys will appear:

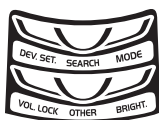

2. Press above **OTHER** once. The *Other* programming screen will appear:

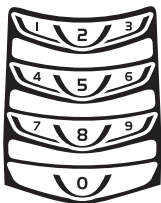
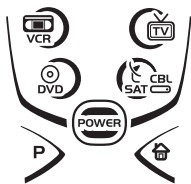

3. Using the number keys, enter **9 8 0**. The bottom IR segment will flash twice, pause, and flash twice again to confirm restoration.
4. Exit programming by pressing  once. The display will return to the last-selected device menu screen.



TROUBLESHOOTING

PROBLEM: No display at all times.

SOLUTION: Replace batteries with four new AAA alkaline batteries.

PROBLEM: No display when programming.

SOLUTION: Display has turned off due to inactivity. Start programming again and do not pause while performing instructions.

PROBLEM: During programming, the bottom IR segment displays a long flash.

SOLUTION: An invalid entry has occurred. Check the keys to be pressed and start program again.

PROBLEM: How do I stop programming?

SOLUTION: Press  once to return to the program keys screen. Press it once more to exit completely.

PROBLEM: The unit does not control home entertainment devices or commands are not working properly.

SOLUTION: Try all listed codes for the device brands being set up. Make sure they can be operated with an infrared remote control.

continued on next page...



TROUBLESHOOTING (Continued)

- PROBLEM:** Favorite channel function does not work properly.
- SOLUTION:** Some devices (e.g., Cable Boxes or Satellite Receivers) use two-digit channel numbers. During programming, press **ENTER** or **OK** once after entering a channel number (e.g., **0 2 ENTER** for channel 2). See *Programming Favorite Channel Scan* on page 21.
-
- PROBLEM:** Cannot find a working code using the instructions in *Searching For Your Code*.
- SOLUTION:** See our website www.radioshack.com for help or take the remote to your local RadioShack store.
-
- PROBLEM:** Changing channels does not work properly.
- SOLUTION:** If the original remote control required pressing **ENTER** to change channels, then press **ENTER** on the remote after entering channel numbers.
-
- PROBLEM:** No remote control of volume.
- SOLUTION:** See *Changing Volume Lock* on page 16 to lock/unlock the volume.
-
- PROBLEM:** Bottom IR segment flashes when pressing a key, but home entertainment device does not respond.
- SOLUTION:** Make sure the remote is aimed at your device and is not farther away than 15 feet.
-
- PROBLEM:** **CH ▲** and **CH ▼** do not work for your RCA TV.
- SOLUTION:** Due to RCA design (1983-1987), only the original remote control will operate these functions.
-



DEVICE MENU SCREENS

PROGRAMMING MAIN MENU

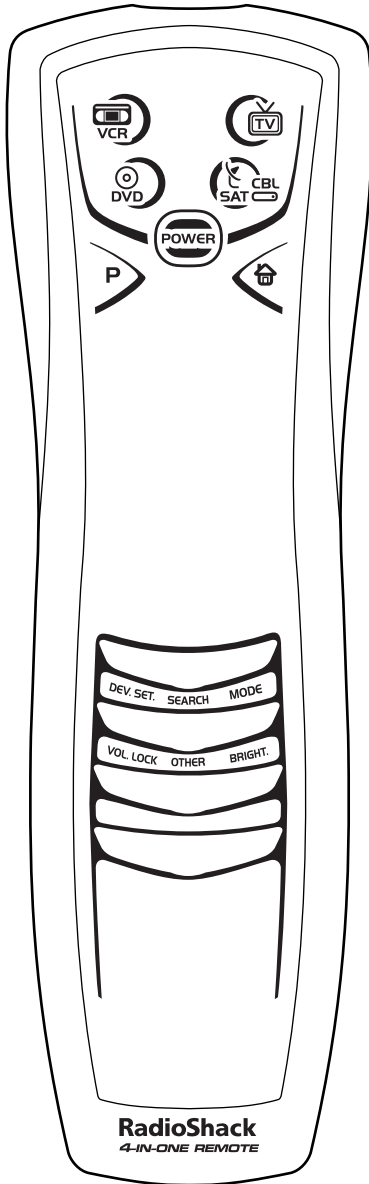

Pressing and holding **P** displays the *Programming Main Menu* screen. Use the program keys to program device control (**DEV. SET.**), code search (**SEARCH**), device key reassignment (**MODE**), volume lock (**VOL. LOCK**), other functions (**OTHER**), or display brightness (**BRIGHT.**). See the *Table of Contents* on page 2 to locate a section of interest.



DEVICE MENU SCREENS (Continued)

CBL/SAT MAIN MENU

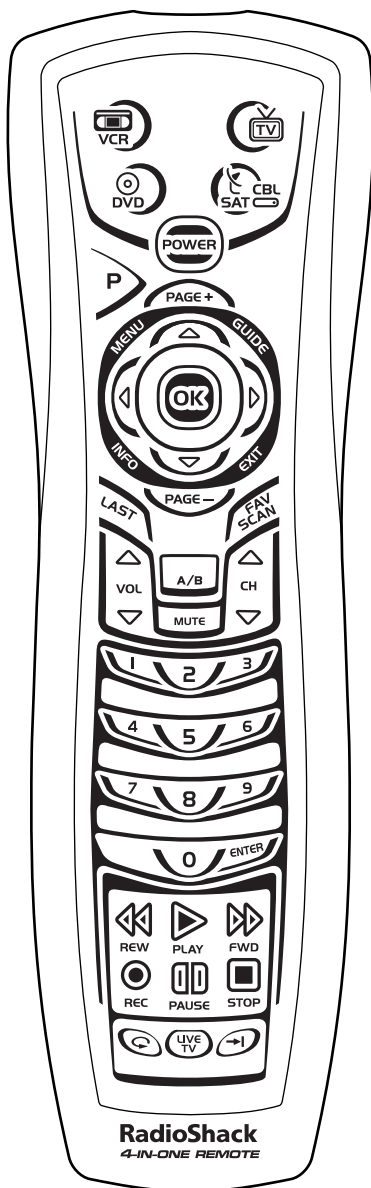

Pressing **CBL/SAT** once displays the *CBL/SAT Main Menu* screen. After Cable Box or Satellite Receiver programming, use these keys to remotely control all your device's common features, such as volume and channels, and menu, guide, and navigation functions.



DVD MAIN MENU

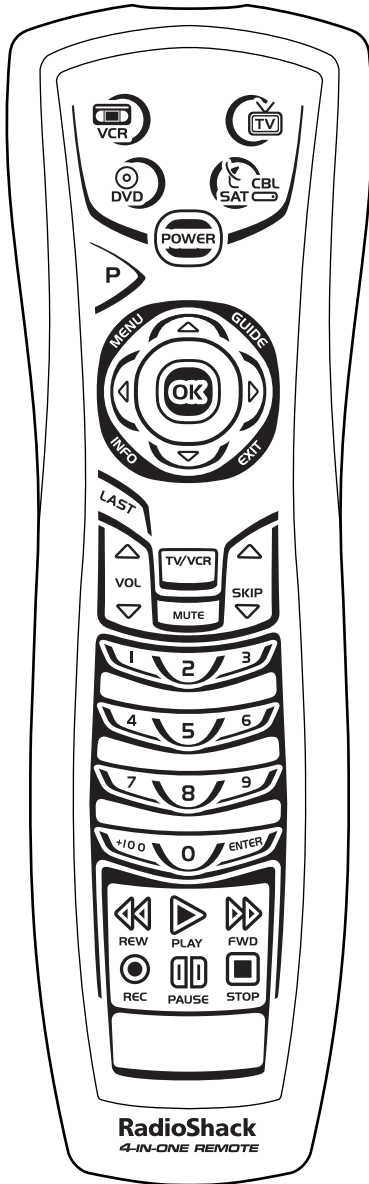

Pressing **DVD** once displays the *DVD Main Menu* screen. After device programming, use these keys to remotely control all your DVD player's common features, such as transport keys and menu, navigation, subtitle, and audio functions.



DEVICE MENU SCREENS (Continued)

TV MAIN MENU

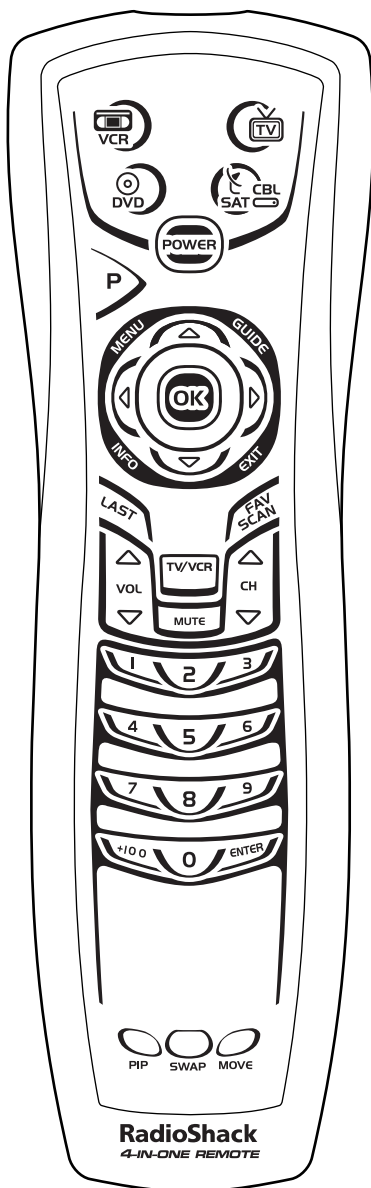

Pressing **TV** once displays the *TV Main Menu* screen. After device programming, use these keys to remotely control all your TV's common features, such as volume and channels, and last channel, menu, and information or display functions.



VCR MAIN MENU

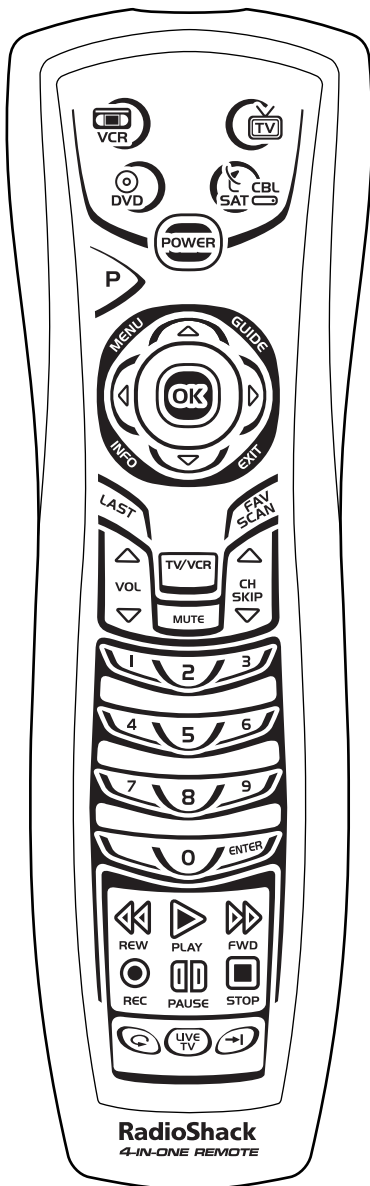

Pressing **VCR** once displays the *VCR Main Menu* screen. After device programming, use these keys to remotely control all your TV's common features, such as volume and channels, and last channel, menu, and information/display functions, and VCR transport controls.



RadioShack 4-IN-ONE REMOTE POWERED BY KAMELEON _____

SPECIFICATIONS

Remote Power (4) AAA Batteries

Remote Dimensions

(H x W x D) 8.16 x 2.52 x 1.15 in.

(H x W x D) 208 x 64 x 28.5 mm

Remote Weight (no batteries) 0.20 lb (90.72 g)

NOTE: Specifications are typical. Individual units might vary. Specifications are subject to change and improvement without notice.



CARE

- Keep the remote dry. If the remote gets wet, wipe it dry immediately.
- Handle the remote gently and carefully. Don't drop it.
- Use and store the remote only in normal temperature environments.
- Keep the remote away from dust and dirt.
- Wipe the remote with a damp cloth to keep it looking new.

Modifying or tampering with internal parts can cause damage and invalidate the warranty. If your remote is not performing as it should, please contact us at:

www.radioshack.com

or visit your local RadioShack store for help.



ADDITIONAL INFORMATION

© 2003 Universal Electronics. No part of this publication may be reproduced, transmitted, transcribed, stored in any retrieval system, or translated to any language, in any form or by any means, electronic, mechanical, magnetic, optical, manual, or otherwise, without the prior written permission of Universal Electronics. Kameleon is a trademark (registration pending) of Universal Electronics.

© 2002 RadioShack Corporation. All Rights Reserved. RadioShack and RadioShack.com are trademarks used by RadioShack Corporation.

The RadioShack 4-in-One Remote Powered By Kameleon is compatible for use in North America. This product uses technologies licensed under one or more of the following U.S. patents: 6,496,135; 6,195,033; 6,014,092; 5,515,052; 5,481,256; and patents pending.

M6121



INSTRUCTION TO THE USER

This equipment has been tested and found to comply with the limits for a class B digital device, pursuant to part 15 of the FCC Rules. These limits are designed to provide reasonable protection against harmful interference in a residential installation. This equipment generates, uses and can radiate radio frequency energy and if not installed and used in accordance with the instructions, may cause harmful interference to radio communications. However, there is no guarantee that interference will not occur in a particular installation. If this equipment does cause harmful interference to radio or television reception, which can be determined by turning the equipment off and on, the user is encouraged to try to correct the interference by one or more of the following measures:

- Reorient or relocate the receiving antenna.
- Increase the separation between the equipment and receiver.
- Connect the equipment into an outlet on a circuit different from that to which the receiver is connected.
- Consult the dealer or an experienced radio/TV technician for help.

This equipment has been verified to comply with the limits for a class B computing device, pursuant to FCC Rules. In order to maintain compliance with FCC regulations, shielded cables must be used with this equipment. Operation with non-approved equipment or unshielded cables is likely to result in interference to radio and TV reception. The user is cautioned that changes and modifications made to the equipment without the approval of manufacturer could void the user's authority to operate this equipment.



LIMITED 90-DAY WARRANTY

This product is warranted by RadioShack against manufacturing defects in material and workmanship under normal use for ninety (90) days from the date of purchase from RadioShack company-owned stores and authorized RadioShack franchisees and dealers.

EXCEPT AS PROVIDED HEREIN, RadioShack MAKES NO EXPRESS WARRANTIES AND ANY IMPLIED WARRANTIES, INCLUDING THOSE OF MERCHANTABILITY AND FITNESS FOR A PARTICULAR PURPOSE, ARE LIMITED IN DURATION TO THE DURATION OF THE WRITTEN LIMITED WARRANTIES CONTAINED HEREIN. EXCEPT AS PROVIDED HEREIN, RadioShack SHALL HAVE NO LIABILITY OR RESPONSIBILITY TO CUSTOMER OR ANY OTHER PERSON OR ENTITY WITH RESPECT TO ANY LIABILITY, LOSS OR DAMAGE CAUSED DIRECTLY OR INDIRECTLY BY USE OR PERFORMANCE OF THE PRODUCT OR ARISING OUT OF ANY BREACH OF THIS WARRANTY, INCLUDING, BUT NOT LIMITED TO, ANY DAMAGES RESULTING FROM INCONVENIENCE, LOSS OF TIME, DATA, PROPERTY, REVENUE, OR PROFIT OR ANY INDIRECT, SPECIAL, INCIDENTAL, OR CONSEQUENTIAL DAMAGES, EVEN IF RadioShack HAS BEEN ADVISED OF THE POSSIBILITY OF SUCH DAMAGES.

Some states do not allow limitations on how long an implied warranty lasts or the exclusion or limitation of incidental or consequential damages, so the above limitations or exclusions may not apply to you.

In the event of a product defect during the warranty period, take the product and the RadioShack sales receipt as proof of purchase date to any RadioShack store. RadioShack will, at its option, unless otherwise provided by law: (a) correct the defect by product repair without charge for parts and labor; (b) replace the product with one of the same or similar design; or (c) refund the purchase price.

All replaced parts and products, and products on which a refund is made, become the property of RadioShack. New or reconditioned parts and products may be used in the performance of warranty service. Repaired or replaced parts and products are warranted for the remainder of the original warranty period. You will be charged for repair or replacement of the product made after the expiration of the warranty period.

This warranty does not cover: (a) damage or failure caused by or attributable to acts of God, abuse, accident, misuse, improper or abnormal usage, failure to follow instructions, improper installation or maintenance, alteration, lightning or other incidence of excess voltage or current; (b) any repairs other than those provided by a RadioShack Authorized Service Facility; (c) consumables such as fuses or batteries; (d) cosmetic damage; (e) transportation, shipping or insurance costs; or (f) costs of product removal, installation, set-up service adjustment or reinstallation.

This warranty gives you specific legal rights, and you may also have other rights which vary from state to state.



RadioShack Customer Relations,
200 Taylor Street, 6th Floor,
Fort Worth, TX 76102

Cat. No. 15-2136

07/02

RadioShack
Fort Worth, Texas 76102



ÍNDICE DE MATERIAS

Introducción	37
Cómo Funciona Kameleon™	37
Instalación de las Baterías	37
Uso y Seguridad de las Baterías	37
Acerca de la Vida de las Baterías	38
Instalación de las Baterías en el Control Remoto.	38
Una Mirada Rápida a los Controles	39
Funciones de las Teclas	40
Tabla de Dispositivos	42
Ajuste del Brillo de la Pantalla	43
Programación de un Dispositivo (Aparato)	44
Programación de un Aparato Combinado DVD/Videogradora (VCR)	46
Búsqueda de su Código	47
Verificación de los Códigos	49
Cambio del Bloqueo del Volumen	50
Bloqueo del Control de Volumen a Un Modo	50
Desbloqueo del Control de Volumen para un Solo Dispositivo.	50
Desbloqueo de Todo el Control de Volumen	51
Uso de la Función Keymover	52
Programación de la Función Keymover.	52
Restauración de una Sola Tecla Mudada	53
Restauración de Todas las Teclas Mudadas en un Solo Modo	54
Programación de una Exploración de Canales Favoritos	55
Uso de la Exploración de Canales	56
Reasignación de las Teclas de Dispositivos	56
Fijación del Interruptor de Inclinación	57
Desactivación del Interruptor de Inclinación	57
Activación del Interruptor de Inclinación	58
Remoción de Toda la Programación al Gusto	58
Localización de Fallas	59
Pantallas de Menús de Dispositivos	61
Especificaciones	66
Cuidado	66
Información Adicional	66
Instrucción para el Usuario	67
Garantía Limitada de 90 Días	68
Códigos del Fabricante	69
Códigos de Configuración para Cajas/Convertidores de Cable.	69
Códigos de Configuración para Reproductores DVD	69
Códigos de Configuración para Aparatos Combinados DVD/Videogradora	70
Códigos de Configuración para Dispositivos Sistema de Teatro en Casa.....	70
Códigos de Configuración para PVRs (Grabadores Personales/Digitales en Disco Duro).	70
Códigos de Configuración para Receptores de Satélite	71
Códigos de Configuración para Televisores	71
Códigos de Configuración para Aparatos Combinados TV/Reproductor DVD.....	73
Códigos de Configuración para Aparatos Combinados TV/Videogradora.....	73
Códigos de Configuración para Videogradoras.....	74



INTRODUCCIÓN

El Control Remoto 4 en Uno de RadioShack, impulsado por Kameleon™, es un control remoto universal revolucionario que usa la tecnología Kameleon de Universal Electronics. Está diseñado para controlar hasta cuatro dispositivos de entretenimiento en el hogar.

Después de instalar cuatro (4) baterías alcalinas nuevas de tamaño AAA (no vienen incluidas), el control remoto se puede usar de inmediato para controlar un televisor, una grabadora (VCR) y un reproductor DVD de la marca RCA, y una caja de cablevisión Motorola. Para controlar otras marcas, sírvase llevar a cabo las instrucciones de la *Programación de un Dispositivo (Aparato)* en la página 44.



CÓMO FUNCIONA KAMELEON™

El Control Remoto 4 en Uno de RadioShack, impulsado por Kameleon™, proporciona la versatilidad de un control remoto con LCD (pantalla de cristal líquido) con la sensación de una unidad tradicional en que se oprimen botones. Para el usuario, el resultado es una magnífica pantalla brillante con una animación cautivadora y gráficas sensibles al tacto.

El control remoto incluye una cómoda programación *Accionada por Menús*. Las visualizaciones están divididas en dos tipos de pantallas interactivas: *Menús de Dispositivos* para el uso normal a control remoto, y *Menús de Programación* para configurar las funciones. Actuando como lo indica su nombre, el Kameleon cambia el Menú de Dispositivo según el dispositivo que se selecciona. Por ejemplo, al seleccionar TV aparece un menú principal que contiene la selección de canales, control de volumen, y un teclado. Sin embargo, si se selecciona un reproductor de DVD sigue apareciendo un menú con las mismas teclas que TV, pero ahora se añaden las teclas de navegación y los controles de transporte para el DVD.

Las gráficas animadas de las teclas también proporcionan una retroalimentación operativa mejorada, de manera que usted podrá ver fácilmente cuál es el modo que está activo y cuándo se están comunicando los comandos con un dispositivo. El resultado final de la tecnología Kameleon es una forma sencilla, elegante e inteligente de organizar un número grande de teclas de control remoto de cuatro dispositivos diferentes.



INSTALACIÓN DE LAS BATERÍAS

USO Y SEGURIDAD DE LAS BATERÍAS

- Utilice únicamente baterías frescas del tamaño requerido y del tipo recomendado.
- No mezcle baterías viejas y nuevas, diferentes tipos de baterías (v.g., estándar, alcalinas, o recargables), ni baterías recargables de diferentes capacidades.
- Si no va a usar el control remoto durante un largo tiempo, quítele las baterías. Éstas pueden derramar sustancias químicas que pueden destruir los componentes electrónicos.

ADVERTENCIA: *Deseche las baterías viejas rápida y adecuadamente. No las quemé ni las entierre.*

continúa en la siguiente página...



INSTALACIÓN DE LAS BATERÍAS (Continuación)

ACERCA DE LA VIDA DE LAS BATERÍAS

Al igual que con todos los dispositivos que funcionan con baterías (pilas), la vida de las baterías varía de acuerdo con el uso, incluyendo la frecuencia y la duración con que se oprimen las teclas en la pantalla Kameleon. La vida de las baterías se puede extender mediante:

- Reducción del nivel de brillo de la pantalla (vea *Ajuste del Brillo de la Pantalla* en la página 43).
- Cómo desactivar la función “inclinación encendida” en el Kameleon (vea *Fijación del Interruptor de Inclinación* en la página 57).

INSTALACIÓN DE LAS BATERÍAS EN EL CONTROL REMOTO

Su control remoto necesita cuatro baterías AAA (no vienen incluidas) para funcionar.

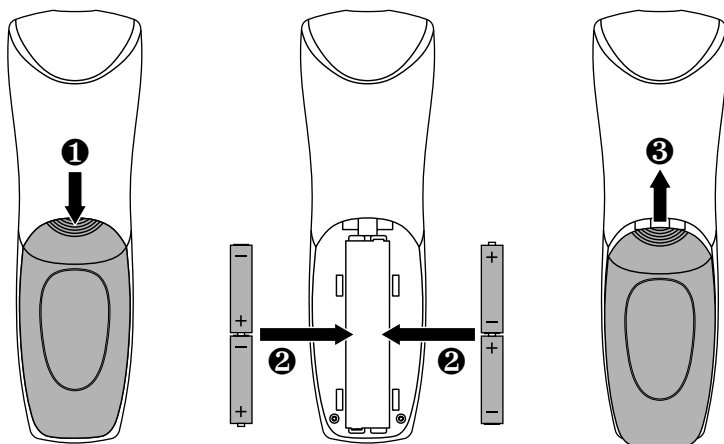

1. Empuje la lengüeta de la tapa del compartimento de baterías (ubicado en el respaldo del control remoto) y levante la tapa.
2. Coloque las baterías AAA en el compartimento como se indica por los símbolos de polaridad (+ y -) marcados en el interior.
3. Alinee la tapa con la abertura del compartimento y vuelva a colocarla.
4. Si las baterías se insertan correctamente, la pantalla se encenderá y mostrará todas las teclas después de que se oprima cualquier tecla.

NOTA: Hay que cambiar las baterías si alguna de las siguientes condiciones se presenta:

1. El segmento Infrarrojo superior parpadea cinco veces después de que se presione una tecla.
2. El Interruptor de Inclinación (si está activado, vea la página 58) ya no activa el control remoto y éste solamente se enciende si se presiona una de las teclas en la pantalla.



UNA MIRADA RÁPIDA A LOS CONTROLES

Utilice la ilustración del control remoto (abajo) para localizar los controles y para estudiar las *Funciones de las Teclas* (comenzando en la página siguiente) para que sepa cómo funcionan.

NOTA: La ilustración del control remoto muestra todas las teclas de control. En la operación real, sólo se muestran las teclas activas que usa el dispositivo seleccionado, y las teclas no activadas permanecen ocultas. Estos controles funcionan igual a los que se hallan en sus controles remotos originales.

Para saber qué tipo de dispositivo se puede controlar por cada tecla de dispositivo después de la programación, vea la *Tabla de Dispositivos* en la página 42.

Para saber cuáles son las teclas que aparecen cuando se activa el modo de programa o cuando se selecciona un dispositivo, vea la sección *Pantallas de Menús de Dispositivos* comenzando en la página 61. Se incluyen descripciones breves de cómo funcionan las teclas en cada pantalla presentada.

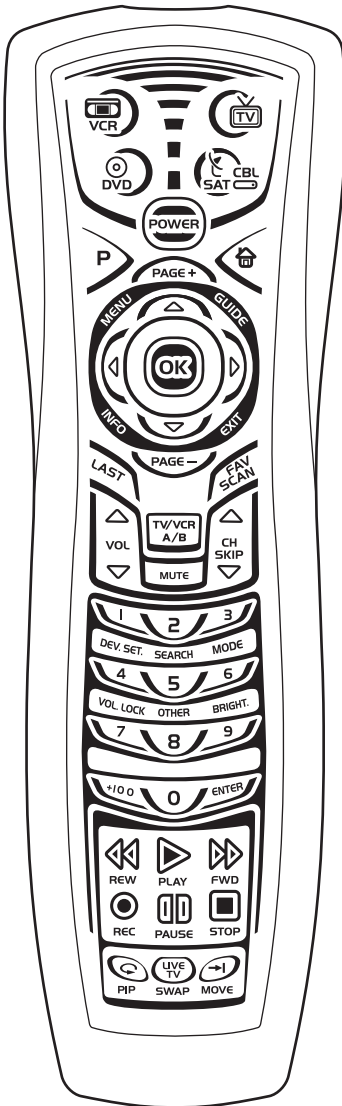

continúa en la siguiente página...



RadioShack 4-IN-ONE TELECONTROL ACCIONADO POR KAMELEON

UNA MIRADA RÁPIDA A LOS CONTROLES (Continuación)

FUNCIONES DE LAS TECLAS

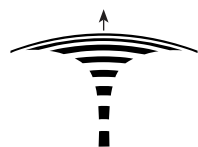

Quando se presiona una tecla, los segmentos infrarrojos se animarán (en dirección de la flecha) para indicar que el control remoto está enviando señales infrarrojas a un dispositivo seleccionado.



Durante la programación, el segmento infrarrojo inferior (vea las flechas) parpadea para confirmar las acciones de la configuración.



Presione **VCR**, **TV**, **CBL/SAT**, o **DVD** una vez para seleccionar el dispositivo que se va a controlar. La tecla del dispositivo seleccionado se animará para indicar que está activo en este momento. También vea la *Tabla de Dispositivos* en la página 42.



Presione **POWER** una vez para encender o para apagar un dispositivo seleccionado.



Use la **P** para habilitar la pantalla de programación.



En el modo **CBL/SAT**, use **PAGE+** (o **PAGE-**) para avanzar (o para retroceder) a través de los canales en la guía de programas.



Durante la programación, aparecerá la tecla base (una casa). Úsela para salirse de la pantalla de programación o para volver a la pantalla de la tecla de dispositivo anterior.



Presione **LAST** (último) una vez para recobrar el último canal.



Use **FAV SCAN** (exploración de canales favoritos) para explorar todos los canales o, después de la programación, para explorar 10 canales favoritos.



Use las teclas de navegación de la siguiente manera:

Presione **MENU** una vez para que aparezca el menú principal de su dispositivo.

Use **GUIDE** (guía) para que aparezca la guía de programas o el menú de configuración de su dispositivo.

Use **INFO** (información) para que aparezca la información sobre el canal y el programa actuales.

Use **EXIT** (salida) para salirse de la guía o del menú de su dispositivo.

Use las teclas de cursor para navegar a través de la guía de programas y de las pantallas de menús.

Use **OK** para escoger las opciones en el menú o en la guía de su dispositivo.





Use **VOL ▲** (o **VOL ▼**) para subir (o bajar) el volumen en el dispositivo seleccionado (también vea *Cambio del Bloqueo del Volumen* en la página 50).



En el modo **TV**, **VCR**, o **DVD**, use **TV/VCR** para cambiar la señal de entrada de la TV y ver programas de televisión o de vídeo.

En el modo **CBL/SAT**, use **A/B** para que actúe como el interruptor A/B de su Caja de Cablevisión o de su Receptor de Satélite.



Presione **MUTE** (enmudecer) una vez para apagar o encender el sonido.



En todos los modos excepto en **DVD**, use **CH ▲** (o **CH ▼**) para seleccionar el siguiente canal con número más alto (o más bajo).

En el modo **DVD**, use **SKIP ▲** (o **SKIP ▼**) para seleccionar el capítulo siguiente (o anterior).



Use las teclas numéricas (**1 ~ 9** y **0**) para seleccionar los canales (v.g., **009** ó **031**) o teclee los números.

En el modo **TV**, use **+100** para introducir números mayores de 100. En el modo **DVD**, use **+100** para introducir números mayores de 10.

Para ciertas marcas, presiones **ENTER** una vez después de introducir los números (si esto se requería en el control remoto original).

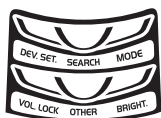

NOTA: Presione encima del título para activar el programa deseado.

En el modo de programar, use las teclas de programación para personalizar el control remoto de la siguiente manera:

Use **DEV. SET.** (configuración de dispositivo) para programar los códigos de su dispositivo. Vea *Programación de un Dispositivo (Aparato)* en la página 44.

Use **SEARCH** (búsqueda) como una forma alternativa para configurar un dispositivo mediante los códigos disponibles de búsqueda. Vea *Búsqueda de su Código* en la página 47.

Use **MODE** (modo) para reasignar una tecla de dispositivo no usada para controlar un segundo dispositivo. Vea *Reasignación de las Teclas de Dispositivos* en la página 56.

Use **VOL. LOCK** (bloqueo del volumen) para fijar los controles del volumen y usarlos en forma de dispositivo individual o global. Vea *Cambio del Bloqueo del Volumen* en la página 50.

Use **OTHER** (otra) para programar las otras funciones. Vea el *Índice de Materias* en la página 36 para ver las secciones sobre *Verificación de los Códigos*, *Uso de la Función Keylover*, *Programación de una Exploración de Canales Favoritos*, o *Remoción de Toda la Programación al Gusto*.

BRIGHT. (brillo) para ajustar el nivel de brillo de la pantalla EL (electroluminiscente). Vea *Ajuste del Brillo de la Pantalla* en la página 43.

continúa en la siguiente página...



RadioShack 4-IN-ONE TELECONTROL ACCIONADO POR KAMELEON

UNA MIRADA RÁPIDA A LOS CONTROLES

FUNCIONES DE LAS TECLAS (CONTINUACIÓN)

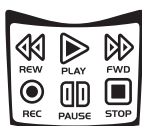

En todos los modos, excepto en el **CBL/SAT** (cable/satélite), use las teclas de transporte (es decir, **REW**, **PLAY**, **FWD**, **PAUSE**, y **STOP**) para controlar la función de transporte del dispositivo. Presione **REC** dos veces para grabar un programa en su dispositivo (si es que esta función está disponible).

En el modo **CBL/SAT**, use las teclas de transporte para controlar el VOD (vídeo a petición) o la PVR (grabadora personal en disco duro), si los tiene disponibles en su servicio por cable o por satélite.



0



Si las funciones están disponibles en el dispositivo que seleccionó, use las teclas Picture-In-Picture (imagen en imagen) de la siguiente manera:

En el modo **TV**, use **PIP** para encender o apagar la función PIP. En el modo **VCR** o **CBL/SAT**, use  para una repetición instantánea.

En el modo **TV**, use **SWAP** (permutación) para pasar de las imágenes y sonido de la pantalla principal a los de la ventanilla y viceversa. En el modo **VCR** o **CBL/SAT**, use **LIVE TV** (TV en vivo) para pasar de TV en vivo a vídeo y viceversa.





En el modo **TV**, use **MOVE** para mover la ventanilla a lugares distintos en la pantalla principal. En el modo **VCR** o **CBL/SAT**, use  para saltarse los comerciales u otras escenas que no sean interesantes.

TABLA DE DISPOSITIVOS

NOTA: Por favor consulte la tabla de abajo al seguir las instrucciones de "Programación de un Dispositivo (Aparato)" en la página 44.

Después de haberlo programado, el Control Remoto 4 en Uno de RadioShack podrá controlar los siguientes tipos de dispositivos:

TECLA DE DISPOSITIVO	CONTROLA ESTOS DISPOSITIVOS
	VCR, TV/VCR Combinados, o PVR (DVR)
	Televisión
	Caja (Convertidor) de Cablevisión, Receptor de Satélite, o Combinación Satélite/PVR
	Reproductor DVD, Combinación TV/Repr. DVD, Combinación DVD/VCR, o Dispositivo Sistema de Teatro en Casa (HTiB)



AJUSTE DEL BRILLO DE LA PANTALLA

El Control Remoto 4 en Uno de RadioShack tiene cinco niveles de ajuste de brillo; en la fábrica se le pone en el nivel de en medio. Para ajustar el brillo, siga estos pasos:

1. Presione y mantenga presionada la **P** hasta que el segmento infrarrojo inferior parpadee dos veces. Aparecerán las teclas de programación:

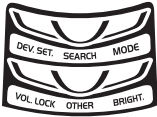

NOTA: Si la pantalla se apaga por inactividad, tendrá que volver a comenzar la secuencia de programación repitiendo este paso nuevamente.

2. Presione arriba de el título **BRIGHT.** una vez. Aparecerá la pantalla de programación del brillo:

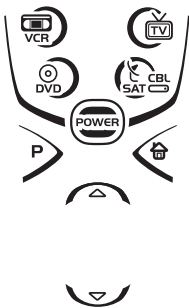

- Para aumentar el brillo, presione ▲ una vez o más.
 - Para disminuir el brillo, presione ▼ una vez o más.
3. Cuando obtenga el brillo deseado, presione 🏠 dos veces para salirse de la programación y volver a la última pantalla de menús del dispositivo seleccionado.

NOTA: El control remoto incluye un interruptor de inclinación que enciende la pantalla cuando se mueve la unidad. Si gusta, puede desactivar esta función. Vea “Fijación del Interruptor de Inclinación” en la página 57.



PROGRAMACIÓN DE UN DISPOSITIVO (APARATO)

El Control Remoto 4 en Uno de RadioShack está prefijado en la fábrica para que opere los siguientes dispositivos:

- Caja de cablevisión Motorola
- TV, VCR, y reproductor DVD de la marca RCA

Para controlar dispositivos que no sean de las marcas fijadas en la fábrica, lleve a cabo los siguientes pasos; de otra forma sáltese esta sección:

NOTA: Para controlar un aparato combinado DVD/VCR, siga las instrucciones de “Programación de un Aparato Combinado DVD/Videograbadora (VCR)” en la página 46.



1. Encienda el dispositivo deseado (v.g., VCR o reproductor DVD) y, si corresponde, inserte el medio de grabación (v.g., casete o disco).

NOTA: Antes de proceder, por favor lea los pasos 2 al 9 completamente. Antes de comenzar con el paso 2, revise los “Códigos del Fabricante” (comenzando en la página 69). Las marcas aparecen en la lista en orden alfabético y con los códigos más populares primero. Realce o anote los nombres de los dispositivos y los números de los códigos que desea programar.

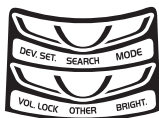
2. Presione y mantenga presionada la **P** hasta que el segmento infrarrojo inferior parpadee dos veces. Aparecerán las teclas de programación:



NOTA: Si la pantalla se apaga por inactividad, tendrá que volver a comenzar la secuencia de programación repitiendo este paso nuevamente.

NOTA: Para suspender la programación en cualquier momento, presione  una vez para volver a la pantalla de las teclas de programación. Presione  una vez más para salir completamente.

3. Presione arriba de el título **DEV. SET.** una vez. Aparecerá la pantalla de programación para la Configuración de Dispositivos:

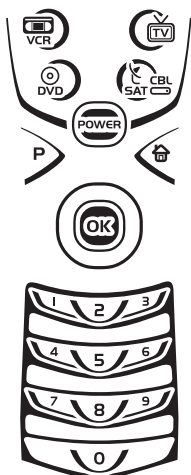

4. Presione una tecla de dispositivo (es decir, **VCR**, **TV**, **CBL/SAT**, o **DVD**). La tecla del dispositivo seleccionado se animará.

NOTA: Vea la “Tabla de Dispositivos»” en la página 42 al seleccionar una tecla de dispositivo para programarla.



- Use los *Códigos del Fabricante* (comenzando en la página 69) para ubicar el tipo de dispositivo y la marca y entonces use las teclas de números para introducir el primer código de cuatro dígitos para su dispositivo. Si se realiza correctamente, el segmento infrarrojo inferior parpadeará dos veces.

NOTA: Si el segmento infrarrojo inferior muestra un parpadeo largo en lugar de lo anterior, es que ha ocurrido un error. Vuelva a introducir el mismo código una vez más.

- Apunte el control remoto al dispositivo y presione la tecla **POWER** una vez. El dispositivo deberá apagarse. Si no lo hace, repita los pasos 5 y 6, probando cada uno de los códigos de su marca hasta que encuentre uno que funcione. Si aún así no funciona, pruebe con la sección *Búsqueda de su Código* en la página 47.
- Si el código funciona, presione la tecla **OK** una vez. El segmento infrarrojo inferior parpadea dos veces.
- Si lo desea, repita los pasos 4 al 7 para cada dispositivo que desee controlar. Cuando termine, presione  dos veces para salirse de la programación y volver a la pantalla del menú del último dispositivo seleccionado.
- Para referencia futura, escriba los códigos que funcionaron con el dispositivo en los siguientes espacios:

Código **VCR**:

Marca: _____

Código **TV**:

Marca: _____

Código **CBL/SAT**:

Marca: _____

Código **DVD**:

Marca: _____



PROGRAMACIÓN DE UN APARATO COMBINADO DVD/VIDEOGRABADORA (VCR)

NOTA: Si es dueño de un aparato combinado TV/Reproductor DVD marca Sylvania que tiene un código de TV separado en la lista de la página 73, use estas instrucciones (incluyendo el paso 8) para programar este dispositivo con los siguientes cambios: en el paso 5, introduzca **0675** como el código DVD; en el paso 8a, use **VCR** en lugar de **TV**; y en el paso 8b introduzca **0171** como el código de TV.



1. Encienda el dispositivo e inserte un DVD.

NOTA: Antes de proceder, por favor lea los pasos 2 al 10 completamente. Antes de comenzar con el paso 2, revise los "Códigos de Configuración para Aparatos Combinados DVD/Videograbadora (VCR)" (en la página 70). Las marcas aparecen en la lista en orden alfabético y con los modelos más populares primero. Realce o anote los nombres de los dispositivos y los números de los códigos que desea programar.

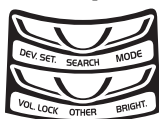
2. Presione y mantenga presionada la **P** hasta que el segmento infrarrojo inferior parpadee dos veces. Aparecerán las teclas de programación:



NOTA: Si la pantalla se apaga por inactividad, tendrá que volver a comenzar la secuencia de programación repitiendo este paso nuevamente.

NOTA: Para suspender la programación en cualquier momento, presione  una vez para volver a la pantalla de las teclas de programación. Presione  una vez más para salir completamente.

3. Presione arriba de el título **DEV. SET.** una vez. Aparecerá la pantalla de programación para la Configuración de Dispositivos:

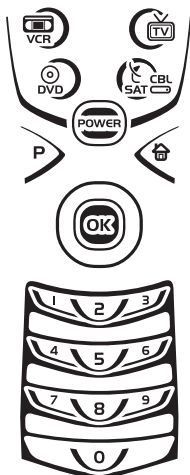

4. Presione **DVD** una vez. La tecla se animará.
5. Use los Códigos de Configuración para Aparatos Combinados DVD/Videograbadora (VCR) (en la página 70) para localizar la marca y usar las teclas de números para introducir el código de cuatro dígitos de su dispositivo. Si se realiza correctamente, el segmento infrarrojo inferior parpadeará dos veces.

NOTA: Si el segmento infrarrojo inferior muestra un parpadeo largo en lugar de lo anterior, es que ha ocurrido un error. Vuelva a introducir el mismo código una vez más.



6. Apunte el control remoto al dispositivo y presione la tecla **POWER** una vez. El dispositivo deberá apagarse.
7. Presione la tecla **OK** una vez. El segmento infrarrojo inferior parpadea dos veces.
8. (Opcional) Si ya localizó un código de configuración que funciona, pero también tiene un código VCR por separado en la lista, en la página 70, tendrá que programárselo al control remoto para tener acceso a los controles de la VCR, como sigue:
 - a. Presione **VCR** una vez.
 - b. Utilizando las teclas de números, introduzca el código VCR de cuatro dígitos para su dispositivo. Si se realiza correctamente, el segmento infrarrojo inferior parpadeará dos veces.
 - c. Presione la tecla **OK** una vez. El segmento infrarrojo inferior muestra un parpadeo largo.

*NOTA: Si un código de configuración de VCR no está en la lista, usted puede usar la tecla **VCR** para programar una VCR por separado u otro dispositivo (vea "Reasignación de las Teclas de Dispositivos" en la página 56).*

9. Para salirse de la programación, presione  dos veces. La imagen volverá a la pantalla del menú del último dispositivo seleccionado.
10. Para referencia futura, escriba el código que funcionó en los siguientes espacios:

Código de **DVD/Videograbadora (VCR)**:

--	--	--	--

Marca: _____

Código **VCR** (si se usó):

--	--	--	--

Marca: _____



BÚSQUEDA DE SU CÓDIGO

Si su dispositivo no le responde al Control Remoto 4 en Uno de RadioShack después de haber probado todos los códigos listados para su marca, o si su marca no está listada en lo absoluto, trate de buscar su código.

NOTA: Antes de llevar a cabo la búsqueda de un código para un reproductor de CD o DVD, o de una VCR, encienda el dispositivo e inserte el medio de grabación requerido.

Por ejemplo, para buscar un código para su televisor:

1. Presione y mantenga presionada la **P** hasta que el segmento infrarrojo inferior parpadee dos veces. Aparecerán las teclas de programación:

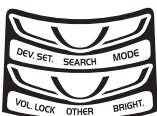



continúa en la siguiente página...

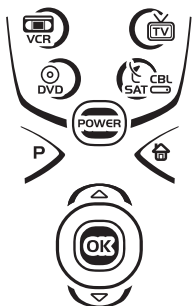

BÚSQUEDA DE SU CÓDIGO (Continuación)

- Presione arriba de el título **SEARCH** (búsqueda) una vez. Aparecerá la pantalla de programación de los *Códigos de Búsqueda*:



- Presione una tecla de dispositivo una vez (v.g., **TV**). La tecla del dispositivo seleccionado se animará. La pantalla del *Menú Principal* del dispositivo aparecerá mostrando  todavía.
- Presione la tecla **POWER** una vez para seleccionarla como la función de prueba en la búsqueda. Aparecerá de nuevo la pantalla de *Programación de la Búsqueda*.

*NOTA: Con la tecla **POWER** como la función de prueba en la búsqueda, se enviará al dispositivo un mando infrarrojo de "Encenderse" cada vez que se le envíe un código de prueba. Como confirmación, los segmentos infrarrojos se animarán.*

*NOTA: Si su dispositivo o el control remoto original de ese dispositivo no tiene una tecla de encendido (Power), escoja una función de prueba diferente en este paso (v.g., **CH ▲**, **VOL ▲**, **PLAY**, etc.).*

- Apunte el control remoto al dispositivo (v.g., el **TV**) y presione **▲** una vez o más y deténgase cuando uno de los códigos que funcionó lleva a cabo la función de prueba seleccionada en el paso 4. Si desea, use **▼** para probar un código previo.

NOTA: En el modo de búsqueda, el control remoto enviará códigos infrarrojos desde su base de datos hacia el dispositivo seleccionado, comenzando con el código más popular primero.

- Para seleccionar el código, presione **OK** una vez. El segmento infrarrojo inferior parpadea dos veces.
- Para buscar los códigos de sus otros dispositivos, repita los pasos 3 a 6, pero use la tecla apropiada del dispositivo así como la tecla de la función de prueba para el dispositivo que va a buscar.
- Para salirse de la programación, presione  dos veces. La imagen volverá a la pantalla del menú del último dispositivo seleccionado.



VERIFICACIÓN DE LOS CÓDIGOS

Si configuró el Control Remoto 4 en Uno de RadioShack usando el procedimiento de *Búsqueda de su Código* (en las dos páginas anteriores), tal vez tenga que averiguar cuál es el código de cuatro dígitos que está operando su equipo. Por ejemplo, para descubrir cuál código está operando su televisor:

1. Presione y mantenga presionada la **P** hasta que el segmento infrarrojo inferior parpadee dos veces. Aparecerán las teclas de programación:

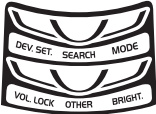

2. Presione arriba de el título **OTHER** (otra) una vez. Aparecerá la pantalla de programación *Other*:

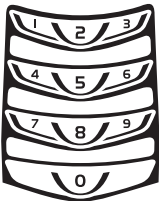
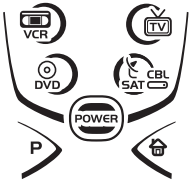

3. Usando las teclas de números, introduzca **9 9 0**. El segmento infrarrojo inferior parpadeará dos veces y se cambia a la pantalla de *Verificación de Códigos*.
4. Presione la tecla del dispositivo deseado (es decir, **VCR**, **TV**, **CBL/SAT**, o **DVD**). La tecla del dispositivo seleccionado se animará.
5. Para ver el código del primer dígito, presione el **1** una vez. Cuente el número de veces que el segmento infrarrojo inferior parpadea (v.g., tres parpadeos = 3) y anote el número en el cuadrado en la extrema izquierda de los espacios para el código de TV en la página 45.

NOTA: Si uno de los dígitos del código es el "0", el segmento infrarrojo inferior no parpadeará.

6. Repita el paso 5 por tres veces más para los dígitos que faltan. Use el **2** para el segundo dígito, **3** para el tercero, y **4** para el cuarto. Anote los dígitos del código en los espacios que quedan para el código de TV en la página 45.

*NOTA: Si introdujo un número inválido (v.g., **7**) o una tecla inválida (v.g., **PLAY**), el segmento infrarrojo inferior mostrará un parpadeo largo y volverá a la pantalla de programación "Other". Vuelva a comenzar con el paso 2.*

7. Para verificar los códigos de otros dispositivos, repita los pasos 4 a 6, pero sustituya la tecla del dispositivo apropiado por la del dispositivo que esté verificando. Anote los dígitos del código del dispositivo en los espacios apropiados para el código en la página 45.
8. Para salirse de la programación, presione  dos veces. La imagen volverá a la pantalla del menú del último dispositivo seleccionado.



CAMBIO DEL BLOQUEO DEL VOLUMEN

El Control Remoto 4 en Uno de RadioShack se programa en la fábrica para que haya un control independiente del volumen en cada dispositivo seleccionado.

Sin embargo, usted puede cambiar la programación del Bloqueo del Volumen a la de *Bloqueo Global de Volumen* de tal manera que el volumen de un dispositivo quede bloqueado a un modo (v.g., para controlar el volumen del televisor en todos los otros modos). Después de esto, si gusta, puede llevar a cabo un *Desbloqueo Individual de Volumen* en un dispositivo seleccionado para fijarle el control de volumen como una operación independiente.

BLOQUEO DEL CONTROL DE VOLUMEN A UN MODO (BLOQUEO GLOBAL DE VOLUMEN)

1. Presione y mantenga presionada la **P** hasta que el segmento infrarrojo inferior parpadee dos veces. Aparecerán las teclas de programación:

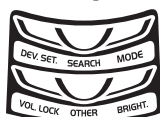

2. Presione arriba de el título **VOL. LOCK** una vez. Aparecerá la pantalla de programación de *Bloqueo de Volumen*:

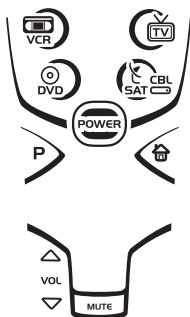

3. Presione la tecla de un dispositivo una vez (es decir, **VCR**, **TV**, **CBL/SAT**, o **DVD**) en el que quiere bloquear los controles del volumen. El segmento infrarrojo inferior parpadeará dos veces, y las teclas de programación aparecerán de nuevo.
4. Para salirse de la programación, presione **HOME** dos veces. La imagen volverá a la pantalla del menú del último dispositivo seleccionado.
5. Ahora, cuando presione **VOL ▲**, **VOL ▼**, o **MUTE** (enmudecer), controlará el volumen del dispositivo seleccionado en el paso numero 3, independientemente del modo seleccionado.

DESBLOQUEO DEL CONTROL DE VOLUMEN PARA UN SOLO DISPOSITIVO (DESBLOQUEO INDIVIDUAL DE VOLUMEN)

1. Presione y mantenga presionada la **P** hasta que el segmento infrarrojo inferior parpadee dos veces. Aparecerán las teclas de programación:

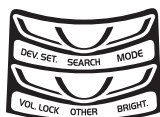

- Presione arriba de el titulo **VOL. LOCK** una vez. Aparecerá la pantalla de programación de *Bloqueo de Volumen*:

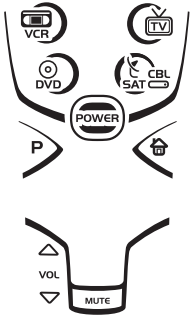

- Presione **VOL ▼** una vez. Después presione la tecla de un dispositivo una vez (es decir, **VCR, TV, CBL/SAT, o DVD**) donde quiere desbloquear los controles del volumen. El segmento infrarrojo inferior parpadeará cuatro veces y las teclas de programación aparecerán de nuevo.
- Si gusta, repita los pasos 1 a 3 (de esta sección) por cada uno de los dispositivos en los que quiere desbloquear el volumen.
- Para salirse de la programación, presione dos veces. La imagen volverá a la pantalla del menú del último dispositivo seleccionado. Ahora, después de que seleccione un dispositivo que tiene desbloqueado el volumen, si presiona **VOL ▲, VOL ▼, o MUTE** (enmudecer) controlará el volumen del dispositivo únicamente en el modo seleccionado.

DESBLOQUEO DE TODO EL CONTROL DE VOLUMEN (RESTAURACIÓN DE LOS PARÁMETROS DE FÁBRICA)

- Presione y mantenga presionada la **P** hasta que el segmento infrarrojo inferior parpadee dos veces. Aparecerán las teclas de programación:

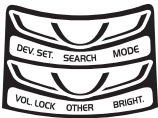

- Presione arriba de el titulo **VOL. LOCK** una vez. Aparecerá la pantalla de programación de *Bloqueo de Volumen*:

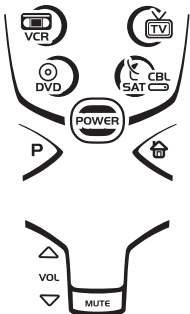

- Presione **VOL ▲** una vez. El segmento infrarrojo inferior parpadeará cuatro veces, y las teclas de programación aparecerán de nuevo.
- Para salirse de la programación, presione dos veces. La imagen volverá a la pantalla del menú del último dispositivo seleccionado. El volumen se controlará de nuevo en forma independiente de acuerdo con los parámetros de fábrica de todos los dispositivos programados.



USO DE LA FUNCIÓN KEYMOVER

El Control Remoto 4 en Uno de RadioShack incluye una función Keymover (que muda las teclas) que le permite detallar (o copiar) teclas de un modo (es decir, el modo origen) a otro modo (es decir, el modo destino).

NOTA: No use ninguna de las teclas del dispositivo como tecla origen ni como tecla destino.

PROGRAMACIÓN DE LA FUNCIÓN KEYMOVER

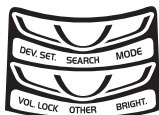

Por ejemplo, si su reproductor DVD no tiene control de volumen, puede copiar esas teclas (es decir, **VOL ▲**, **VOL ▼**, o **MUTE**) desde el modo **TV** hasta el modo **DVD** como sigue:

1. Presione y mantenga presionada la **P** hasta que el segmento infrarrojo inferior parpadee dos veces. Aparecerán las teclas de programación:

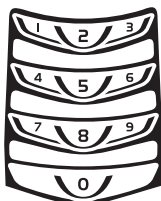
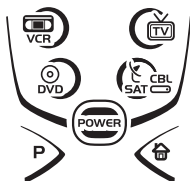

2. Presione arriba de el título **OTHER** (otra) una vez. Aparecerá la pantalla de programación *Other*:



3. Usando las teclas de números, introduzca **9 9 4**. El segmento infrarrojo inferior parpadeará dos veces.
4. Para el modo origen, presione la tecla del dispositivo deseado una vez (es decir, **VCR**, **TV**, **CBL/SAT**, o **DVD**). Para este ejemplo, presione **TV** una vez. Aparecerá la pantalla del menú del dispositivo de origen seleccionado, incluyendo .
5. Para la tecla de origen, presione la tecla que se va a mudar una vez. Para este ejemplo, presione **VOL ▲** una vez.
6. Para el modo destino, presione la tecla del dispositivo deseado una vez (es decir, **VCR**, **TV**, **CBL/SAT**, o **DVD**). Para este ejemplo, presione **DVD** una vez. Aparecerá la pantalla del menú del dispositivo de destino seleccionado, incluyendo .
7. Para la tecla de destino, presione la tecla que se va a mudar una vez. Para este ejemplo, presione **VOL ▲** una vez. Una vez mudada la tecla, el segmento infrarrojo inferior parpadeará dos veces como confirmación. Las teclas de programación aparecerán de nuevo.
8. Repita los pasos 3 al 7 (comenzando en la página anterior) dos veces más para copiar el resto de las teclas del control del volumen, sustituyendo **VOL ▼** y **MUTE** como teclas de origen y destino en los pasos 5 y 7.



- Salga de la programación presionando  una vez. La imagen volverá a la pantalla del menú del último dispositivo seleccionado.

Al terminar el procedimiento anterior, podrá usar su Control Remoto 4 en Uno de RadioShack para controlar el volumen y la función de enmudecer del televisor en el modo DVD, así como también en el modo TV.

RESTAURACIÓN DE UNA SOLA TECLA MUDADA

- Presione y mantenga presionada la **P** hasta que el segmento infrarrojo inferior parpadee dos veces. Aparecerán las teclas de programación:



- Presione arriba de el titulo **OTHER** (otra) una vez. Aparecerá la pantalla de programación *Other*:

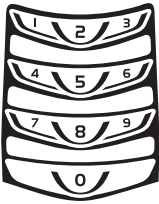
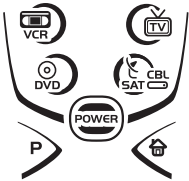

- Usando las teclas de números, introduzca **9 9 4**. El segmento infrarrojo inferior parpadeará dos veces.
- Presione el modo de destino una vez donde está guardada la tecla que se mudó. Después presione la tecla de destino dos veces. Tras la restauración de la tecla, el segmento infrarrojo inferior parpadeará dos veces como confirmación. Las teclas de programación aparecerán nuevamente.
- Si gusta, repita los pasos 1 y 2 para restaurar otra tecla.
- Para salirse de la programación, presione  una vez. La imagen volverá a la pantalla del menú del último dispositivo seleccionado.
- Ahora, cuando presione la tecla que tenía una función mudada, la tecla mandara su función original.



USO DE LA FUNCIÓN KEYMOVER (Continuación)

RESTAURACIÓN DE TODAS LAS TECLAS MUDADAS EN UN SOLO MODO

1. Presione y mantenga presionada la **P** hasta que el segmento infrarrojo inferior parpadee dos veces. Aparecerán las teclas de programación:

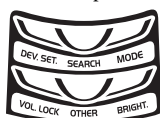

2. Presione arriba de el título **OTHER** (otra) una vez. Aparecerá la pantalla de programación *Other*:

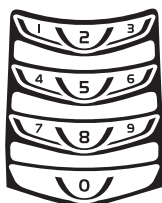
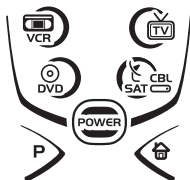

3. Usando las teclas de números, introduzca **9 9 4**. El segmento infrarrojo inferior parpadeará dos veces.
4. Presione el modo de destino dos veces donde están guardadas las teclas que se mudaron. Tras la restauración de la tecla, el segmento infrarrojo inferior parpadeará dos veces como confirmación. Las teclas de programación aparecerán nuevamente.
5. Salga de la programación presionando  una vez. La imagen volverá a la pantalla del menú del último dispositivo seleccionado.
6. Ahora, cuando presione una tecla que tenía una función mudada, la tecla mandará su función original.



PROGRAMACIÓN DE UNA EXPLORACIÓN DE CANALES FAVORITOS

En todos los modos, excepto en **DVD**, el Control Remoto 4 en Uno de RadioShack puede guardar una lista de hasta 10 canales favoritos, en cualquier orden, que se explorarán tan pronto que presione **FAV SCAN** una vez (vea *Uso de la Exploración de Canales* en la página siguiente).

NOTA: Los canales favoritos sólo se pueden programar para un modo. Después de la programación, si se presiona **FAV SCAN** mientras se está en otro modo, el control remoto comenzará una exploración (recorrido) de canales normal (si esto es aplicable al modo seleccionado).

1. Presione y mantenga presionada la **P** hasta que el segmento infrarrojo inferior parpadee dos veces. Aparecerán las teclas de programación:



2. Seleccione un *Modo de Canales Favoritos* presionando **VCR**, **TV**, o **CBL/SAT** una vez. El segmento infrarrojo inferior parpadea una vez al tiempo que se anima la tecla del dispositivo seleccionado.
3. Presione arriba de el título **OTHER** (otra) una vez. Aparecerá la pantalla de programación *Other*:

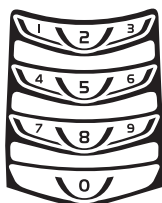
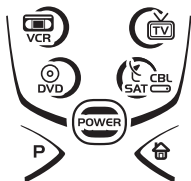

4. Usando las teclas de números, introduzca **9 9 6**. El segmento infrarrojo inferior parpadeará dos veces y mostrará la pantalla de programación de *Canales Favoritos*.

NOTA: Si el segmento infrarrojo inferior muestra un parpadeo largo, ha ocurrido un error. Haga la prueba repitiendo este paso.

5. Utilizando las teclas de números, introduzca el número de uno de sus canales favoritos (v.g., **0 1 2**). Después presione la **P** una vez.

NOTA: Si el control remoto original requería que se presionara una tecla de *Enter* para cambiar el canal, también presione la tecla **ENTER** después de introducir el número del canal (v.g., **0 1 2 ENTER**).

6. Si gusta, repita el paso 5 por cada canal que se vaya a guardar, hasta un total de 10 canales.

NOTA: Después de guardar 10 canales, el control remoto se saldrá de la pantalla de programación de *Canales Favoritos* y volverá a mostrar las teclas de programación.

7. Para salirse de la programación con menos de 10 canales favoritos guardados, presione y mantenga presionada la **P** hasta que el segmento infrarrojo inferior parpadee dos veces. Ahora presione  dos veces. La imagen volverá a la pantalla del menú del último dispositivo seleccionado.



USO DE LA EXPLORACIÓN DE CANALES

En todos los modos, excepto en **DVD**, use la tecla **FAV SCAN** para iniciar una exploración de todos sus canales favoritos cada 3 segundos (siempre que ya lo haya programado – vea *Programación de una Exploración de Canales Favoritos* en la página anterior) y/o todos los canales para el modo seleccionado.

1. Presione **VCR, TV**, o **CBL/SAT** una vez. El segmento infrarrojo inferior parpadea una vez al tiempo que se anima la tecla del dispositivo seleccionado.
2. Presione **FAV SCAN** una vez. Los segmentos infrarrojos se animarán al ir cambiando de canal.
 - Si se configuró la *Exploración de Canales Favoritos*, comenzará la exploración (recorrido) de los canales favoritos y se hará el ciclo a través de los canales guardados durante 3 minutos o hasta que se le detenga presionando cualquier tecla.
 - Si no se configuró la *Exploración de Canales Favoritos*, la exploración comenzará con el canal actual, después procederá al siguiente canal ascendente y hará el ciclo a través de todos los canales durante 3 minutos o hasta que se le detenga presionando cualquier tecla.
3. Para suspender la exploración de canales en cualquier momento, presione cualquier tecla una vez.



REASIGNACIÓN DE LAS TECLAS DE DISPOSITIVOS

El Control Remoto 4 en Uno de RadioShack se puede configurar para que controle a un segundo dispositivo. Por ejemplo, para controlar un televisor, una caja de cablevisión, y dos reproductores de DVD, puede reasignar la tecla **VCR** no utilizada para que opere al segundo reproductor de DVD de la siguiente manera:

1. Presione y mantenga presionada la **P** hasta que el segmento infrarrojo inferior parpadee dos veces. Aparecerán las teclas de programación:

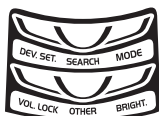

2. Presione arriba de el título **MODE** (modo) una vez. La pantalla de programación de *Mode Mover* (mudador de modo) aparecerá:

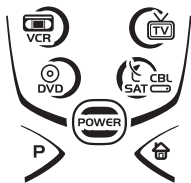

3. Para el modo de origen, presione la tecla de un dispositivo una vez (es decir, **VCR, TV, CBL/SAT**, o **DVD**). Para este ejemplo, presione **DVD** una vez. La pantalla del menú del dispositivo seleccionado, incluyendo , aparecerá.

NOTA: Sólo se puede asignar un dispositivo a una tecla de dispositivo no utilizada a la vez.



- Para el modo de destino, presione una tecla de dispositivo una vez (es decir, **VCR**, **TV**, **CBL/SAT**, o **DVD**). Para este ejemplo, presione **VCR** una vez. El segmento infrarrojo inferior parpadeará dos veces para confirmar la reasignación. Las teclas de programación aparecerán de nuevo.
- En este ejemplo, la tecla de la **VCR** está lista para ser programada para controlar su segundo reproductor de DVD. Vea *Programación de un Dispositivo* en la página 44.
- Para salirse de la programación, presione  una vez. La imagen volverá a la pantalla del menú del último dispositivo seleccionado.



FIJACIÓN DEL INTERRUPTOR DE INCLINACIÓN

El Control Remoto 4 en Uno de RadioShack contiene un *Interruptor de Inclinación* que enciende el la pantalla cuando se mueve la unidad. Si gusta, puede desactivar esta función para que se encienda la pantalla únicamente mediante la presión de una tecla.

NOTA: Si desactiva el Interruptor de Inclinación puede ayudar a conservar la vida de las baterías.

DESACTIVACIÓN DEL INTERRUPTOR DE INCLINACIÓN

- Presione y mantenga presionada la **P** hasta que el segmento infrarrojo inferior parpadee dos veces. Aparecerán las teclas de programación:

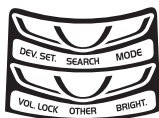

- Presione arriba de el titulo **OTHER** (otra) una vez. Aparecerá la pantalla de programación de *Other*.

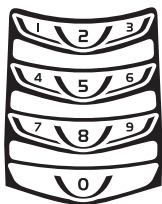
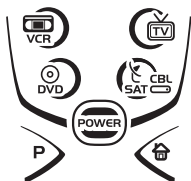

- Usando las teclas de números, introduzca **9 8 5**. La pantalla parpadea cuatro veces, confirmando que el *Interruptor de Inclinación* está desactivado. Las teclas de programación aparecerán nuevamente.
- Para salirse de la programación, presione  una vez. La imagen volverá a la pantalla del menú del último dispositivo seleccionado.

continúa en la siguiente página...



FIJACIÓN DEL INTERRUPTOR DE INCLINACIÓN (Cont'n)

ACTIVACIÓN DEL INTERRUPTOR DE INCLINACIÓN

1. Presione y mantenga presionada la **P** hasta que el segmento infrarrojo inferior parpadee dos veces. Aparecerán las teclas de programación:

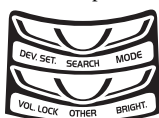

2. Presione arriba de el título **OTHER** (otra) una vez. Aparecerá la pantalla de programación de *Other*:

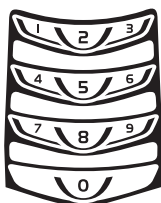
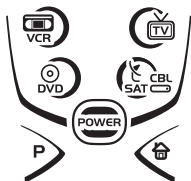

3. Usando las teclas de números, introduzca **9 8 5**. La pantalla parpadea dos veces, confirmando que el *Interruptor de Inclinación* se ha activado. Las teclas de programación aparecerán nuevamente.
4. Para salirse de la programación, presione  una vez. La imagen volverá a la pantalla del menú del último dispositivo seleccionado.



REMOCIÓN DE TODA LA PROGRAMACIÓN AL GUSTO

El Control Remoto 4 en Uno de RadioShack contiene un programa de *Restitución de la Programación al Gusto*. Usted puede usarlo para quitar toda la programación al gusto, excepto sus códigos de configuración y las teclas reasignadas de dispositivos.

IMPORTANTE: Si ejecuta este programa borrará todas las fijaciones al gusto en las Teclas Mudadas, en el Bloqueo de Volumen, y en sus Canales Favoritos.

1. Presione y mantenga presionada la **P** hasta que el segmento infrarrojo inferior parpadee dos veces. Aparecerán las teclas de programación:

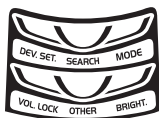

2. Presione arriba de el título **OTHER** (orta) una vez. Aparecerá la pantalla de programación de *Other*:

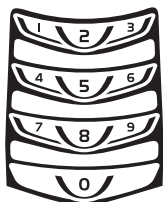
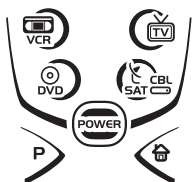

3. Usando las teclas de números, introduzca **9 8 0**. El segmento infrarrojo inferior parpadeará dos veces, hará una pausa, y volverá a parpadear dos veces para confirmar la restauración.
4. Para salirse de la programación, presione  una vez. La imagen volverá a la pantalla del menú del último dispositivo seleccionado.



LOCALIZACIÓN DE FALLAS

PROBLEMA:	No hay imagen en ningún momento.
SOLUCIÓN:	Reemplace las baterías por cuatro baterías alcalinas nuevas tamaño AAA.
PROBLEMA:	No hay imagen cuando se está programando.
SOLUCIÓN:	La imagen se apagó debido a la inactividad. Comience a programar de nuevo y no haga una pausa mientras realiza las instrucciones.
PROBLEMA:	Durante la programación, el segmento infrarrojo inferior muestra un parpadeo largo.
SOLUCIÓN:	Ocurrió una introducción no válida. Verifique las teclas que se deben presionar y comience a programar de nuevo.
PROBLEMA:	¿Cómo dejo de programar?
SOLUCIÓN:	Presione  una vez para volver a la pantalla de teclas de programación. Presiónela una vez más para salirse completamente.
PROBLEMA:	La unidad no controla los dispositivos del centro de entretenimiento en el hogar o los mandos no están trabajando adecuadamente.
SOLUCIÓN:	Pruebe con todos los códigos en la lista para las marcas de los dispositivos que se están configurando. Asegurese de que éstos puedan operarse con un control remoto que use rayos infrarrojos.

continúa en la siguiente página...



LOCALIZACIÓN DE FALLAS (Continuación)

- PROBLEMA:** La función de canales favoritos no trabaja en la forma adecuada.
- SOLUCIÓN:** Algunos dispositivos (v.g., las cajas de cablevisión o los receptores de satélite) usan números de canales de dos dígitos. Durante la programación, presione **ENTER** u **OK** una vez después de introducir el número del canal (v.g., **0 2 ENTER** para el canal 2). Vea *Programación de una Exploración de Canales Favoritos* en la página 55.
-
- PROBLEMA:** No puedo hallar un código que funcione usando las instrucciones en *Búsqueda de su Código*.
- SOLUCIÓN:** Vea nuestro sitio en la Internet, **www.radioshack.com** para obtener ayuda, o lleve el control remoto a la tienda RadioShack de su localidad.
-
- PROBLEMA:** El cambio de canales no funciona bien.
- SOLUCIÓN:** Si el control remoto original requería que se presionara la tecla ENTER para cambiar de canales, presione **ENTER** en el remoto después de introducir los números de los canales.
-
- PROBLEMA:** No se puede controlar el volumen con el remoto.
- SOLUCIÓN:** Vea *Cambio del Bloqueo del Volumen* en la página 50 para bloquear/ desbloquear el volumen.
-
- PROBLEMA:** El segmento infrarrojo inferior parpadea cuando se presiona una tecla, pero el dispositivo del centro de entretenimiento en el hogar no responde.
- SOLUCIÓN:** Cerciórese de que el remoto esté apuntando hacia su dispositivo y que no se encuentre a más de 4.58 m (15 pies) de distancia.
-
- PROBLEMA:** **CH ▲** y **CH ▼** no funcionan con su televisor marca RCA.
- SOLUCIÓN:** Debido al diseño RCA (1983 a 1987), sólo el control remoto original puede realizar estas funciones.
-



PANTALLAS DE MENÚES DE DISPOSITIVOS

MENÚ PRINCIPAL DE PROGRAMACIÓN

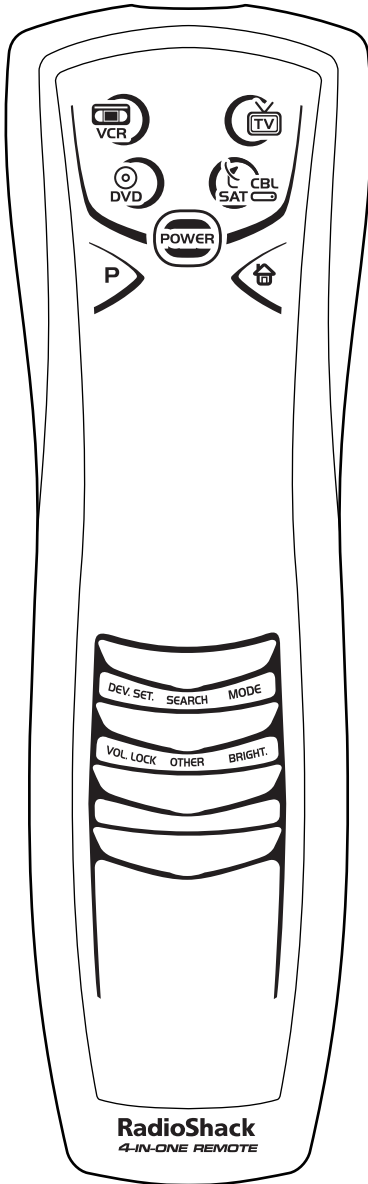

Si se presiona y se mantiene presionada la tecla **P** aparece la pantalla del *Menú Principal de Programación*. Use las teclas de programación para programar el control del dispositivo (**DEV. SET.**), búsqueda del código (**SEARCH**), reasignación de tecla de dispositivo (**MODE**), bloqueo del volumen (**VOL. LOCK**), otras funciones (**OTHER**), o el brillo (**BRIGHT.**) de la pantalla. Vea el *Índice de Materias* en la página 36 para localizar la sección que le interese.



PANTALLAS DE MENÚES DE DISPOSITIVOS (Cont'n)

MENÚ PRINCIPAL DE CBL/SAT

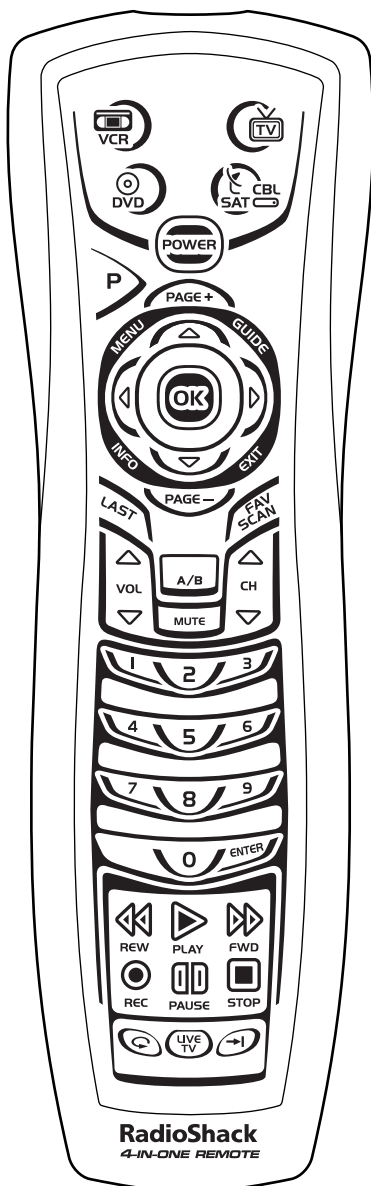

Si se presiona **CBL/SAT** una vez aparece la pantalla del *Menú Principal CBL/SAT*. Después de la programación de la Caja de Cablevisión o del Receptor de Satélite, use estas teclas para controlar en forma remota todas las funciones comunes de su dispositivo, como el volumen y los canales, y las funciones de menú, guía y navegación.



MENÚ PRINCIPAL DE DVD

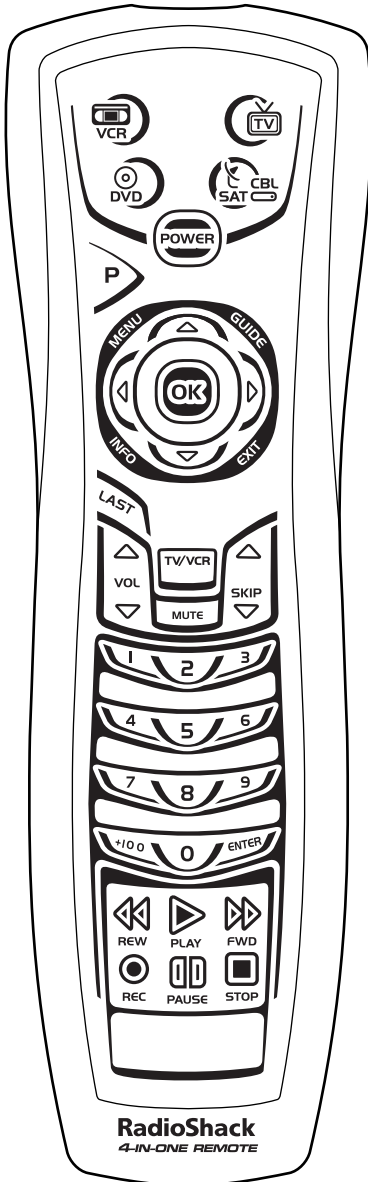

Si se presiona **DVD** una vez aparece la pantalla del *Menú Principal DVD*. Después de la programación del dispositivo, use estas teclas para controlar en forma remota todas las funciones comunes del reproductor de DVDs, tales como las teclas de transporte y las funciones del menú, navegación, subtitulación, y audio.



PANTALLAS DE MENÚES DE DISPOSITIVOS (Cont'n)

MENÚ PRINCIPAL DE TV

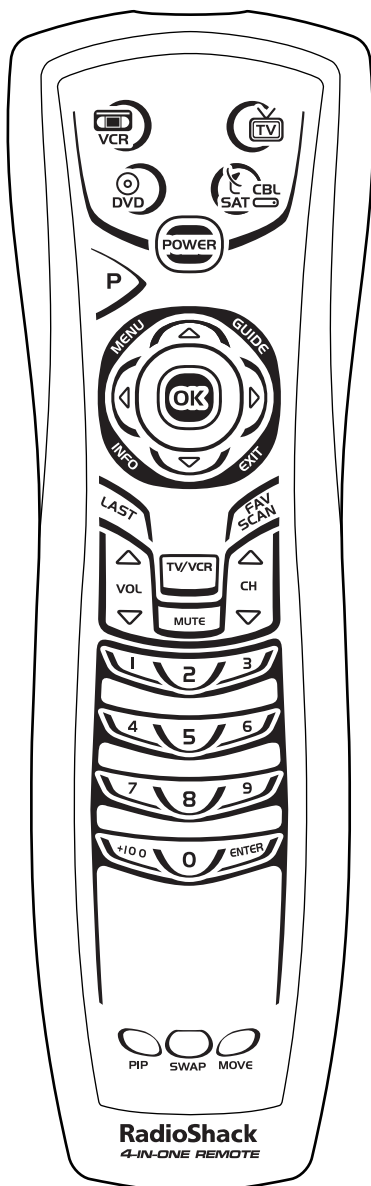

Si se presiona **TV** una vez aparece la pantalla del *Menú Principal TV*. Después de la programación del dispositivo, use estas teclas para controlar en forma remota todas las funciones comunes del televisor, tales como el volumen y los canales, y las funciones del canal más reciente, el menú, y la información o visualización.



MENÚ PRINCIPAL VCR

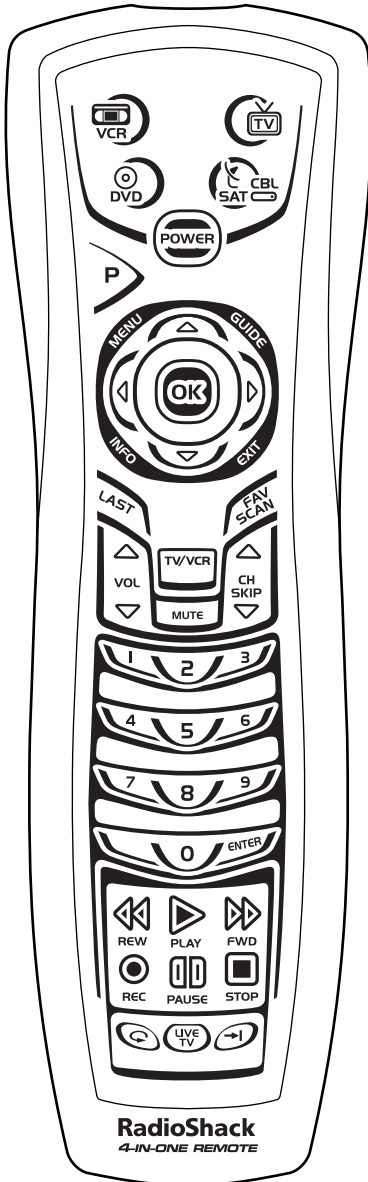

Si se presiona **VCR** una vez aparece la pantalla del *Menú Principal VCR*. Después de la programación del dispositivo, use estas teclas para controlar en forma remota todas las funciones comunes del televisor, tales como el volumen y los canales, y las funciones del canal más reciente, el menú, y la información/visualización, y los controles de transporte de la VCR.



RadioShack 4-IN-ONE TELECONTROL ACCIONADO POR KAMELEON

ESPECIFICACIONES

Baterías del control remoto (4) Baterías AAA

Dimensiones del control remoto (H x A x P) 208 x 64 x 28.5 mm

Peso del control remoto (sin baterías) 90.72 g

NOTA: Las especificaciones son típicas. Las unidades individuales podrían variar. Las especificaciones quedan sujetas a cambios y mejoras sin previo aviso.



CUIDADO

- Mantenga seco el control remoto. Si éste se moja, séquelo con un paño de inmediato.
- Maneje el control remoto delicada y cuidadosamente. No lo deje caer.
- Use y guarde el control remoto sólo en ambientes con temperatura normal.
- Mantenga el control remoto alejado del polvo y de la mugre.
- Limpie el control remoto con un paño húmedo para conservarlo luciendo como nuevo.

La modificación o alteración de piezas internas puede causar daños y anular la garantía. Si su remoto no está funcionando como debe, por favor contáctenos en:

www.radioshack.com

o visite la tienda RadioShack de su localidad para obtener ayuda.



INFORMACIÓN ADICIONAL

Derechos de autor, © 2003 de Universal Electronics. Ninguna porción de esta publicación podrá reproducirse, transmitirse, transcribirse, guardarse en algún sistema de recuperación, o traducirse a cualquier idioma, en cualquier forma o mediante cualquier medio, sea electrónico, mecánico, magnético, óptico, manual, o de otro tipo, sin el permiso previo y por escrito de Universal Electronics. Kameleon es una marca comercial (su registro está en trámite) de Universal Electronics.

Derechos de autor © 2002 de RadioShack Corporation. Se reservan todos los derechos. RadioShack y RadioShack.com son marcas comerciales usadas por RadioShack Corporation.

El Control Remoto 4 en Uno de RadioShack, impulsado por Kameleon, es compatible para usarse en Estados Unidos y Canadá. Este producto usa tecnologías con licencia bajo una o más de las siguientes patentes estadounidenses: 6,496,135; 6,195,033; 6,014,092; 5,515,052; 5,481,256; y patentes en trámite.

M6121



INSTRUCCIÓN PARA EL USUARIO

Este equipo fue probado y demostró que cumple con los límites para los dispositivos digitales de clase B, de acuerdo con la parte 15 de las Reglas de la FCC. Estos límites están diseñados para proporcionar una protección razonable contra interferencias dañinas en una instalación residencial. Este equipo genera, usa y puede irradiar energía de radio frecuencia y si no se le instala y usa de acuerdo con las instrucciones, podría causar interferencias dañinas a las comunicaciones por radio. Sin embargo, no hay garantía de que no ocurrirá una interferencia en una instalación en particular. Si este equipo causa interferencias dañinas a la recepción de radio o televisión, lo cual se puede determinar apagando y encendiendo el equipo, se anima al usuario a que trate de corregir la interferencia mediante una o más de las siguientes medidas:

- Reoriente o reubique la antena receptora.
- Aumente la separación que hay entre el equipo y el receptor.
- Conecte el equipo a un tomacorriente en un circuito diferente a donde está conectado el receptor.
- Consulte al distribuidor o a un técnico con experiencia en radio y televisión para que le asista.

Se verificó que este equipo cumple con los límites de un dispositivo de computación de clase B, de acuerdo con las Reglas de la FCC. Para poder mantener el cumplimiento con los reglamentos de la FCC, tienen que usarse cables blindados con este equipo. La operación con equipos no aprobados o con cables no blindados puede resultar en una interferencia en la recepción de radio y televisión. Se cauciona al usuario que los cambios y las modificaciones que se hagan al equipo sin la aprobación del fabricante podrían nulificar la autoridad del usuario para operar este equipo.



RadioShack 4-IN-ONE TELECONTROL ACCIONADO POR KAMELEON

GARANTÍA LIMITADA DE 90 DÍAS

Este producto está garantizado por RadioShack contra defectos de fabricación en su material y mano de obra bajo un uso normal durante noventa (90) días a partir de la fecha de compra en una tienda propiedad de la compañía RadioShack o de concesionarios y distribuidores autorizados RadioShack.

EXCEPTO A LO PROVISTO AQUÍ, RadioShack NO BRINDA NINGUNA GARANTÍA EXPRESA Y CUALESQUIERA GARANTÍAS IMPLÍCITAS, INCLUYENDO LAS DE COMERCIALIZACIÓN Y ADECUACIÓN PARA UN PROPÓSITO PARTICULAR, ESTÁN LIMITADAS EN SU DURACIÓN A LA DURACIÓN DE LAS GARANTÍAS LIMITADAS ESCRITAS CONTENIDAS AQUÍ. EXCEPTO A LO PROVISTO AQUÍ, RadioShack NO SERÁ RESPONSABLE ANTE EL CLIENTE NI ANTE ALGUNA OTRA PERSONA O ENTIDAD EN LO TOCANTE A CUALQUIER RESPONSABILIDAD, PÉRDIDA O DAÑO CAUSADO DIRECTA O INDIRECTAMENTE POR EL USO O FUNCIONAMIENTO DEL PRODUCTO O QUE SURJA DE CUALQUIER INCUMPLIMIENTO DE ESTA GARANTÍA, INCLUYENDO, PERO SIN LIMITARSE A, CUALESQUIERA DAÑOS QUE SURJAN DE UNA INCONVENIENCIA, PÉRDIDA DE TIEMPO, DE DATOS, DE PROPIEDAD, DE INGRESOS, O DE GANANCIAS O CUALESQUIERA DAÑOS INDIRECTOS, ESPECIALES, INCIDENTALES, O EMERGENTES, AUN CUANDO RadioShack HAYA SIDO NOTIFICADA DE LA POSIBILIDAD DE TALES DAÑOS.

Algunos estados no permiten limitaciones respecto a cuánto dura una garantía implícita o a la exclusión o limitación de daños incidentales o emergentes, de manera que las limitaciones o exclusiones de arriba podrían no aplicársele a usted.

En caso de que se presente un defecto en el producto durante el plazo de garantía, lleve el producto y el recibo de venta de RadioShack como prueba de la fecha de compra a cualquier tienda RadioShack. RadioShack, a su opción, a no ser que la ley prevea otra cosa: (a) corregirá el defecto mediante la reparación del producto sin cargo por las piezas ni por la mano de obra; (b) reemplazará el producto por otro igual o de diseño similar; o (c) reembolsará el precio de compra.

Todas las piezas y productos reemplazados, y los productos sobre los cuales se otorgó un reembolso, se convierten en la propiedad de RadioShack. Las piezas o productos nuevos o reacondicionados podrían usarse en el desempeño del servicio de garantía. Las piezas y productos reparados o reemplazados están garantizados por el resto del plazo de la garantía original. Usted tendrá que pagar por las reparaciones o reemplazos del producto que se realicen después de la fecha de vencimiento del período de garantía.

Esta garantía no cubre: (a) daño o falla causados por o atribuibles a fuerza mayor, abuso, accidente, mal uso, uso inadecuado o anormal, no seguir las instrucciones, instalación o mantenimiento inadecuados, alteración, rayos u otros incidentes de exceso de voltaje o corriente; (b) cualesquiera reparaciones que no sean las proporcionadas por una Instalación de Servicios Autorizada RadioShack; (c) fungibles como los fusibles o las baterías; (d) daño cosmético; (e) costos de transporte, flete o seguro; o (f) costos de remoción del producto, instalación, ajuste por servicio de configuración o reinstalación.

Esta garantía le brinda derechos legales específicos, y usted podría tener otros derechos que varían de acuerdo con el estado donde vive.

Departamento RadioShack de Relaciones con el Cliente,
200 Taylor Street, 6th Floor,
Fort Worth, TX 76102

Cat. No. 15-2136

07/02

RadioShack
Fort Worth, Texas 76102



MANUFACTURER'S CODES (CÓDIGOS DEL FABRICANTE)

SETUP CODES FOR CABLE BOXES/CONVERTERS (CÓDIGOS DE CONFIGURACIÓN PARA CAJAS/CONVERTIDORES DE CABLE)

ABC	0003, 0008, 0014, 0017
Americast	0899
Bell & Howell	0014
Bell South	0899
Director	0476
General Instrument	0476, 0810, 0276, 0003
GoldStar	0144
Hamlin	0009, 0273
Jerrold	0476, 0810, 0276, 0003, 0012, 0014
Memorex	0000
Motorola	0476, 0810, 0276, 1106
Pace	0237
Panasonic	0000, 0107
Paragon	0000
Philips	0305, 0317
Pioneer	0877, 1877, 0144, 0533
Pulsar	0000
Quasar	0000
Regal	0279, 0273
Runco	0000
Samsung	0144
Scientific Atlanta	0877, 1877, 0477, 0008, 0017
Sony	1006
Starcom	0003
Supercable	0276
Tocom	0012
Torx	0003
Toshiba	0000
Zenith	0000, 0525, 0899

SETUP CODES FOR DVD PLAYERS (CÓDIGOS DE CONFIGURACIÓN PARA REPRODUCTORES DVD)

Aiwa	0641, 1912
Anam	1913
Apex Digital	0672, 0717, 0755, 0794, 0796, 0797, 0830, 1100, 1915, 1937
Audiovox	0790
B & K	0655
Blaupunkt	0717

Blue Parade	0571
Broksonic	0695
Cambridge Soundworks	1916
Cinevision	0876
Classic	1917
CyberHome	0816, 1019, 1023, 1024
DVD2000	0521
Daewoo	0784, 1918
Denon	0490, 0634
Emerson	0591
Enterprise	0591
Fisher	0670, 1919
GE	0522, 0815, 0717
GPX	0699, 0769
Go Video	0715, 0783
Gradiente	0651
Greenhill	0717
Harman/Kardon	0582, 0702
Hitachi	0573, 0664
Hiteker	0672
IRT	0783
Initial	1931
Integra	0627, 1924
JBL	0702, 1926
JVC	0558, 0623, 0867, 1901
KLH	0717, 0790
Kenwood	0490, 0534, 0682
Konka	0711, 0719
Koss	0651
Lasonic	0798
Magnavox	0503, 0675, 1914
Malata	0782
Marantz	0539
Microsoft	0522
Mintek	0717
Mitsubishi	0521
Nesa	0717
Norcent	0872, 1923
Onkyo	0503, 0627, 1924
Oritron	0651
Panasonic	0490, 0632, 1362, 1490, 1907, 1908, 1909, 1910
Philips	0503, 0539, 0646, 0854, 1914
Pioneer	0525, 0571, 0632
Polk Audio	0539
Proscan	0522

*continued on next page...
(continúa en la siguiente página...)*



MANUFACTURER'S CODES (CÓDIGOS DEL FABRICANTE)

SETUP CODES FOR DVD PLAYERS, CONT'D (CÓDIGOS DE CONFIGURACIÓN PARA REPRODUCTORES DVD, CONTINUACIÓN)

Qwestar	0651
RCA	0522, 0571, 0717, 0790, 0822, 1022, 1913
Rotel	0623
Rowa	0823
Sampo	0698
Samsung	0573, 0820, 1932
Sansui	0695
Sanyo	0670, 0695, 0873
Sharp	0630
Sherwood	0633
Shinsonic	0533, 1931
Sony	0533, 0864, 1533, 1903, 1904
Sylvania	0675, 0821
Technics	0490
Theta Digital	0571
Toshiba	0503, 0695, 1045
Tredex	0799
Urban Concepts	0503
Venturer	0790
XBox	0522
Yamaha	0490, 0539, 0545
Zenith	0503, 0591

SETUP CODES FOR DVD PLAYER/ VCR COMBOS (CÓDIGOS DE CONFIGURACIÓN PARA APARATOS COMBINADOS DVD/VIDEOGRABADORA)

Go Video	0715
Hitachi	0664 (for VCR use 0000)
JVC	0867
RCA	0822 (for VCR use 0060)
Samsung	0820
Sansui	0695
Sharp	0630
Sony	0864
Sylvania	0675 (for VCR use 0000)
Toshiba	0503

SETUP CODES FOR HOME-THEATER-IN-A-BOX DEVICES (CÓDIGOS DE CONFIGURACIÓN PARA DISPOSITIVOS SISTEMA DE TEATRO EN CASA)

Aiwa	0641, 1912
Anam	1913
Apex Digital	1915, 1937
Audiovox	0790
Cambridge Soundworks	1916
Classic	1917
Daewoo	1918
Fisher	1919
Gradiente	0651
Initial	1931
Integra	1924
JBL	1926
JVC	1901
KLH	0790
Koss	0651
Magnavox	1914
Norcent	1923
Onkyo	1924
Oritron	0651
Panasonic	1907, 1908, 1909, 1910
Philips	1914
Qwestar	0651
RCA	0790, 1913
Samsung	1932
Shinsonic	1931
Sony	1903, 1904
Venturer	0790

SETUP CODES FOR PVRs (DVRs) (CÓDIGOS DE CONFIGURACIÓN PARA PVRs, GRABADORES PERSONALES EN DISCO DURO)

Panasonic	0616
Philips	0618
RCA	0880
ReplayTV	0614, 0616
Sonic Blue	0616, 0614
Sony	0636
Tivo	0618, 0636



SETUP CODES FOR SATELLITE RECEIVERS (CÓDIGOS DE CONFIGURACIÓN PARA RECEPTORES DE SATELITE)

AlphaStar	0772
Chaparral	0216
Crossdigital	1109
DirecTV	0392, 0566, 0639, 1142, 0247, 0749, 1749, 0724, 0819, 1856, 1076, 1109
Dish Network System	1005, 0775
DishPro	1005, 0775
Echostar	1005, 0775
Expressvu	0775
GE	0566
GOI	0775
General Instrument	0869
HTS	0775
Hitachi	0819
Hughes Network Systems	1142, 0749, 1749
JVC	0775
Magnavox	0724, 0722
Memorex	0724
Mitsubishi	0749
Motorola	0869
Next Level	0869
Panasonic	0247, 0701
Paysat	0724
Philips	1142, 0749, 1749, 0724, 1076, 0722
Proscan	0392, 0566
RCA	0392, 0566, 0855, 0143
RadioShack	0869
SKY	0856
Samsung	1276, 1109
Sony	0639, 1639
Star Choice	0869
Toshiba	0749, 1749, 0790
UltimateTV	0392, 0639
Uniden	0724, 0722
Zenith	0856, 1856

SETUP CODES FOR TVs (CÓDIGOS DE CONFIGURACIÓN PARA TELEVISORES)

AOC	0030, 0019, 0185
Admiral	0093, 0463
Advent	0761, 1933
Aiko	0092
Aiwa	0701

Akai	0702, 0030
Alaron	0179
Ambassador	0177
America Action	0180
Ampro	0751
Anam	0180
Anam National	0055
Apex Digital	0748, 0765, 0767
Audiovox	0451, 0180, 0092, 0623
Baysonic	0180
Belcor	0019
Bell & Howell	0154, 0016
Bradford	0180
Brockwood	0019
Broksonic	0236, 0463
CXC	0180
Candle	0030, 0056
Carnivale	0030
Carver	0054
Celebrity	0000
Celera	0765
Changhong	0765
Cineral	0451, 0092
Citizen	0060, 0030, 0039, 0056, 0092, 0280
Clairtone	0185
Clarion	0180
Concerto	0056
Contec	0180, 0185
Craig	0180
Crosley	0054
Crown	0180, 0039
Curtis Mathes	0047, 0054, 0154, 0451, 0093, 0060, 0702, 0030, 0145, 0166, 0016, 0039, 0056, 0466, 0747, 1147, 1347
Daewoo	0451, 0019, 0039, 0092, 0623
Daytron	0019
Denon	0145
Dumont	0017, 0019
Dwin	0720, 0774
Electroband	0000, 0185
Emerson	0154, 0236, 0463, 0180, 0178, 0019, 0039, 0177, 0179, 0185, 0280, 0282, 0623
Envision	0030

*continued on next page...
(continúa en la siguiente página...)*



MANUFACTURER'S CODES (CÓDIGOS DEL FABRICANTE)

SETUP CODES FOR TVs, CONTINUED (CÓDIGOS DE CONFIGURACIÓN PARA TELEVISORES, CONTINUACIÓN)

Fisher	0154, 0159
Fujitsu	0179, 0683, 0809
Funai	0180, 0171, 0179
Futuretech	0180
GE	0047, 0051, 0451, 0178, 0021, 0055, 0135, 0282, 0747, 1147, 1347
Gibraltar	0017, 0030, 0019
GoldStar	0030, 0178, 0019
Gradiente	0053, 0056
Grunpy	0180, 0179
Hallmark	0178
Harley Davidson	0179
Harman/Kardon	0054
Harvard	0180
Havermy	0093
Hello Kitty	0451
Hitachi	1145, 0145, 0016, 0056, 0151
Infinity	0054
Inteq	0017
JBL	0054
JCB	0000
JVC	0463, 0053
Jensen	0761, 1933
KEC	0180
KTV	0180, 0030, 0039, 0185, 0280
Kenwood	0030, 0019
Konka	0707
LG	0056
LXI	0047, 0054, 0154, 0156, 0178, 0747
Logik	0016
Luxman	0056
MEI	0185
MGA	0150, 0030, 0178, 0019
MTC	0060, 0030, 0019, 0056, 0185
Magnavox	0054, 0030, 1454, 0020, 0096, 0179, 0187, 1254
Majestic	0016
Marantz	0054, 0030
Matsushita	0250

Megatron	0178, 0145
Memorex	0154, 0250, 0463, 0150, 0178, 0016, 0179
Midland	0047, 0017, 0051, 0039, 0135, 0747
Minutz	0021
Mitsubishi	0093, 0150, 0178, 0019
Motorola	0093, 0055
Multitech	0180
NAD	0156, 0178, 0866
NEC	0030, 0019, 0056, 1704
NTC	0092
Nikko	0030, 0178, 0092
Norcent	0748
Noshi	0018
Onwa	0180
Optimus	0154, 0250, 0166
Optonica	0093, 0165
Orion	0236, 0463, 0179
Panasonic	0250, 0051, 0055
Penney	0047, 0156, 0051, 0060, 0030, 0178, 0018, 0019, 0021, 0039, 0135, 0747, 1347
Philco	0054, 0463, 0030, 0145, 0019, 0020, 0096
Philips	0054, 1454, 0690
Pilot	0030, 0019, 0039
Pioneer	0166, 0679, 0866
Portland	0019, 0039, 0092
Prima	0761, 1933
Princeton	0717
Prism	0051
Proscan	0047, 0747
Proton	0178, 0466
Pulsar	0017, 0019
Quasar	0250, 0051, 0055, 0165
RCA	0047, 1447, 0018, 0019, 0090, 0135, 0679, 0747, 1047, 1147, 1247, 1347, 1547
RadioShack	0047, 0154, 0180, 0030, 0178, 0019, 0039, 0056, 0165, 0747
Realistic	0154, 0180, 0030, 0178, 0019, 0039, 0056, 0165
Rhapsody	0185
Runco	0017, 0030, 0603
SSS	0180, 0019
Sampo	0030, 0039
Samsung	0060, 0702, 0030, 0178, 0019, 0056, 0766



SETUP CODES FOR TVs, CONTINUED (CÓDIGOS DE CONFIGURACIÓN PARA TELEVISORES, CONTINUACIÓN)

Samsux	0039
Sansei	0451
Sansui	0463
Sanyo	0154, 0159, 0799
Scimitsu	0019
Scotch	0178
Scott	0236, 0180, 0178, 0019, 0179
Sears	0047, 0054, 0154, 0156, 0178, 0171, 0056, 0159, 0179, 0747
Semivox	0180
Semp	0156
Sharp	0093, 0039, 0165, 0688, 0689
Sheng Chia	0093
Shogun	0019
Signature	0016
Simpson	0187
Sony	1100, 0000
Soundesign	0180, 0178, 0179
Squareview	0171
Starlite	0180
Supreme	0000
Sylvania	0054, 0030, 0171, 0020, 0096
Symphonic	0180, 0171
TMK	0178, 0056, 0177
TNCi	0017
TVS	0463
Tandy	0093
Tatung	0055
Technics	0250, 0051
Technol Ace	0179
Techwood	0051, 0056
Teknika	0054, 0180, 0150, 0060, 0016, 0019, 0039, 0056, 0092, 0179
Telefunken	0702, 0056
Toshiba	0154, 0156, 0060, 1256, 1356, 1656, 1704
Tosonic	0185
Totevision	0039
Vector Research	0030
Victor	0053
Vidikron	0054
Vidtech	0178, 0019

Wards	0054, 0030, 0178, 0016, 0019, 0020, 0021, 0056, 0096, 0165, 0179, 0866
Waycon	0156
White Westinghouse	0463, 0623
Yamaha	0030, 0019, 0769
Zenith	0017, 0463, 0178, 0016, 0092

SETUP CODES FOR TV/DVD PLAYER COMBOS (CÓDIGOS DE CONFIGURACIÓN PARA APARATOS COMBINADOS TV/REPRODUCTOR DVD)

Apex Digital	0830
Broksonic	0695
Konka	0719
Panasonic	1362, 1490
Philips	0854
RCA	1022
Sharp	0630
Sylvania	0821, 0675 (TV use 0171, see page 12; vea la página 46)
Toshiba	0695, 1045

SETUP CODES FOR TV/VCR COMBOS (CÓDIGOS DE CONFIGURACIÓN PARA APARATOS COMBINADOS TV/VIDEORABADORA)

Broksonic	0002, 0479, 1479
Citizen	1278
Colt	0072
Curtis Mathes	1035
Daewoo	1278
Emerson	0002, 0479, 1278, 1479
Funai	0000
GE	1060, 0240, 0807, 1035, 0760
Goldstar	1237
Harley Davidson	0000
Hitachi	0000
Lloyd's	0000
Magnasonic	1278
Magnavox	0000, 1781
Magnin	0240
Memorex	0037, 0162, 1037, 1162, 1237, 1262
MGA	0240
Mitsubishi	0807

*continued on next page...
(continúa en la siguiente página...)*



RadioShack 4-IN-ONE REMOTE POWERED BY KAMELEON

MANUFACTURER'S CODES (CÓDIGOS DEL FABRICANTE)

SETUP CODES FOR TV/VCR COMBOS, CONT'D (CÓDIGOS DE CONFIGURACIÓN PARA APARATOS COMBINADOS TV/VIDEOGRABADORA, CONT'N)

Optimus	0162, 1162, 1262
Orion	0002, 0479, 1479
Panasonic	0162, 1035, 1162, 1262
Penney	0240, 1035, 1237
Quasar	0162, 1035, 1162
RadioShack	0000, 0037, 1037
RCA	1060, 0240, 0807, 1035, 0760
Sansui	0000, 0479, 1479
Sanyo	0240
Sears	0000, 1237
Sharp	0807
Sony	0000, 1232
Sylvania	1781
Symphonic	0000
Thomas	0000
Toshiba	1145, 0845
White Westinghouse	1278
Zenith	0000, 0479, 1479

SETUP CODES FOR VCRs (CÓDIGOS DE CONFIGURACIÓN PARA VIDEOGRABADORAS)

Admiral	0048, 0209
Adventura	0000
Aiko	0278
Aiwa	0037, 0000
Akai	0041
America Action	0278
American High	0035
Asha	0240
Audiovox	0037, 0278
Beaumarck	0240
Bell & Howell	0104
Broksonic	0184, 0121, 0209, 0002, 0479, 1479
CCE	0072, 0278
Calix	0037
Canon	0035
Carver	0081
Cineral	0278
Citizen	0037, 0278, 1278

Colt	0072
Craig	0037, 0047, 0240, 0072
Curtis Mathes	0060, 0035, 0162, 0041, 0760, 1035
Cybernex	0240
Daewoo	0045, 0278, 1278
Denon	0042
Dynatech	0000
Electrohome	0037
Electroponic	0037
Emerex	0032
Emerson	0037, 0184, 0000, 0121, 0043, 0209, 0002, 0278, 0479, 1278, 1479
Fisher	0047, 0104
Fuji	0035, 0033
Funai	0000
GE	0060, 0035, 0240, 0760, 0807, 1035, 1060
Garrard	0000
Go Video	0432
GoldStar	0037, 0038, 1237
Gradiente	0000
HI-Q	0047
Harley Davidson	0000
Harman/Kardon	0081, 0038
Harwood	0072
Hitachi	0000, 0042, 0041
Hughes Network Systems	0042
JVC	0067, 0041
Jensen	0041
KEC	0037, 0278
KLH	0072
Kenwood	0067, 0041, 0038
Kodak	0035, 0037
LXI	0037
Lloyd's	0000
Logik	0072
MEI	0035
MGA	0240, 0043
MGN Technology	0240
MTC	0240, 0000
Magnasonic	1278
Magnavox	0035, 0039, 0081, 0000, 0149, 0563, 1781
Magnin	0240
Marantz	0035, 0081
Marta	0037
Matsushita	0035, 0162, 1162



SETUP CODES FOR VCRs, CONTINUED
(CÓDIGOS DE CONFIGURACIÓN PARA
VIDEOGRABADORAS, CONTINUACIÓN)

Memorex	0035, 0162, 0037, 0048, 0039, 0047, 0240, 0000, 0104, 0209, 0479, 1037, 1162, 1237, 1262
Minolta	0042
Mitsubishi	0067, 0043, 0807
Motorola	0035, 0048
Multitech	0000, 0072
NEC	0104, 0067, 0041, 0038
Nikko	0037
Noblex	0240
Olympus	0035
Optimus	1062, 0162, 0037, 0048, 0104, 0432, 1048, 1162, 1262
Orion	0184, 0209, 0002, 0479, 1479
Panasonic	1062, 0035, 0162, 0225, 0616, 1035, 1162, 1262
Penney	0035, 0037, 0240, 0042, 0038, 1035, 1237
Pentax	0042
Philco	0035, 0209, 0479
Philips	0035, 0081, 0618, 1081, 1181
Pilot	0037
Pioneer	0067
Polk Audio	0081
Profitronic	0240
Proscan	0060, 0760, 1060
Protec	0072
Pulsar	0039
Quasar	0035, 0162, 1035, 1162
RCA	0060, 0240, 0042, 0149, 0760, 0807, 0880, 1035, 1060
RadioShack	0000, 1037
Radix	0037
Randex	0037
Realistic	0035, 0037, 0048, 0047, 0000, 0104
ReplayTV	0614, 0616
Runco	0039
STS	0042
Samsung	0240, 0045
Sanky	0048, 0039
Sansui	0000, 0067, 0209, 0041, 0479, 1479
Sanyo	0047, 0240, 0104

Scott	0184, 0045, 0121, 0043
Sears	0035, 0037, 0047, 0000, 0042, 0104, 1237
Semp	0045
Sharp	0048, 0807, 0848
Shintom	0072
Shogun	0240
Singer	0072
Sonic Blue	0614, 0616
Sony	0035, 0032, 0033, 0000, 0636, 1032, 1232
Sylvania	0035, 0081, 0000, 0043, 1781
Symphonic	0000
TMK	0240
Tatung	0041
Teac	0000, 0041
Technics	0035, 0162
Teknika	0035, 0037, 0000
Thomas	0000
Tivo	0618, 0636
Toshiba	0045, 0043, 0845, 1145
Totevision	0037, 0240
Unitech	0240
Vector	0045
Vector Research	0038
Video Concepts	0045
Videomagic	0037
Videosonic	0240
Villain	0000
Wards	0060, 0035, 0048, 0047, 0081, 0240, 0000, 0042, 0072, 0149, 0760
White Westinghouse	0209, 0072
XR-1000	0035, 0000, 0072
Yamaha	0038
Zenith	0039, 0033, 0000, 0209, 0479, 1479



RadioShack