

Always here to help you Toujours près pour vous aidez

Register your product and get support at / Enregistrez votre produit et profitez de l'assistance Philips
www.philips.com/welcome



SCF356



PHILIPS
AVENT



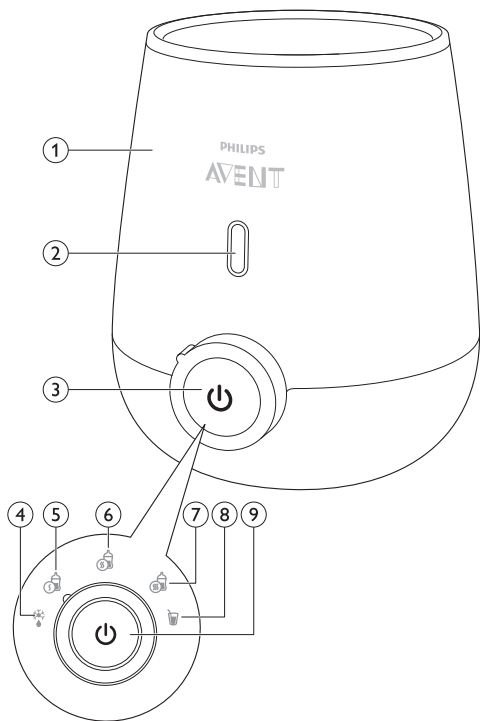

ENGLISH 6

ESPAÑOL 18

FRANÇAIS (CANADA) 30

PORTUGUÊS DO BRASIL 43

General description (Fig. 1)

- 1 Baby bottle warmer
- 2 Progress indicator
- 3 Settings and on/off knob
- 4 Defrost setting
- 5 Milk warming setting 1
- 6 Milk warming setting 2
- 7 Milk warming setting 3
- 8 Baby food warming setting
- 9 On/off button

IMPORTANT SAFEGUARDS

To fully benefit from the support that Philips offers, register your appliance at **www.philips.com/welcome**.

Read this user manual carefully before you use the baby bottle warmer and save it for future reference.

Warning

- Read all instructions.
- Do not use outdoors.
- To protect against fire, electric shock and injury to persons do not immerse the cord, plug or appliance in water or other liquid.
- Do not let cord hang over the edge of table or counter; or touch hot surfaces. Excess cord can be stored in the base of the baby bottle warmer.
- This appliance has a polarized plug (one blade is wider than the other). To reduce the risk of electric shock, this plug is intended to fit into a polarized outlet only one way. If the plug does not fit fully into the outlet, reverse the plug. If it still does not fit, contact a qualified electrician. Do not attempt to modify the plug in any way.
- Check if the voltage indicated on the appliance corresponds to the local mains voltage before you connect the appliance.

- A short power-supply cord should be used to reduce the risk resulting from becoming entangled in or tripping over a longer cord. Extension cords are available and may be used if care is exercised in their use. If an extension cord is used, the marked electrical rating of the cord set or extension cord should be at least as great as the electrical rating of the appliance, and the cord should be arranged so that it will not drape over the countertop or tabletop where it can be pulled on by children or tripped over unintentionally.
- Do not operate any appliance with a damaged cord or plug or after the appliance malfunctions, or has been damaged in any manner. Return appliance to the nearest authorized service facility for examination, repair or adjustment.
- The use of accessory attachments not recommended by the appliance manufacturer may cause injuries.
- Do not place the appliance on or near a hot gas or electric burner, or in a heated oven.
- This appliance is not intended for use by persons (including children) with reduced physical, sensory or mental capabilities or lack of experience and knowledge, unless they have been given supervision or instruction concerning use of the appliance by a person responsible for their safety.
- Close supervision is necessary when any appliance is used by or near children.
- Keep the appliance and its cord out of reach of children.
- Do not preheat the appliance.
- Always place a fully assembled bottle with cap in the baby bottle warmer before you add water.
- Make sure you add water before you switch on the baby bottle warmer.
- Hot water can cause serious burns. Be careful when the baby bottle warmer contains hot water.
- Extreme caution must be used when moving an appliance containing hot oil or other hot liquids.
- Do not touch hot surfaces. Use handles or knobs. The accessible surfaces may become hot during use.
- Do not move the appliance when it contains hot water.

8 ENGLISH

- Do not place the appliance on an enclosed surface (e.g. a serving tray), as this could cause water to accumulate under the appliance, resulting in a hazardous situation.
- Before serving be sure the food is at safe temperature.
- Before serving, unplug the cord from the wall outlet and dish. Do not leave the cord within child's reach.
- Always press the on/off button to "off" before you remove the plug from the wall outlet.

Caution

- This appliance is intended to be used in household and similar applications such as farm houses, bed and breakfast type environments, staff kitchen areas in shops, offices and other working environments, and by clients in hotels, motels and other residential type environments.
- Unplug from outlet when not in use and before cleaning. Allow to cool before putting on or taking off parts, and before cleaning the appliance.
- Follow the descaling instructions to avoid irreparable damage.
- Do not try to open or repair the appliance yourself. You can contact the Philips Consumer Care Centre in your country (see **www.philips.com/support**).
- Do not use appliance for other than intended use.

SAVE THESE INSTRUCTIONS.

You can find the production date code YYWW in the cord storage compartment in the base of the baby bottle warmer.

Electromagnetic fields (EMF)

This Philips appliance complies with all applicable standards and regulations regarding exposure to electromagnetic fields.

Using the baby bottle warmer

With this baby bottle warmer, you can safely warm and defrost milk in Philips Avent feeding bottles and milk or baby food in containers. The baby bottle warmer helps to preserve the valuable nutrients and vitamins in breast milk because it never overheats the milk. If milk becomes too warm, nutrients and vitamins are damaged. To help preserve the quality of your breast milk, it is important to heat the milk in a safe and controlled way. The baby bottle warmer is designed to warm gently and evenly and to avoid hot spots, as the milk circulates during warming. The built-in sensor tracks and controls the milk temperature, to avoid overheating at all times.

Note: Philips Avent breast milk bags and Philips Avent 2oz/60ml bottles cannot be used in this baby bottle warmer.

Explanation of settings

- You can choose between the following settings: (Fig. 2)

Defrost setting: To defrost a bottle or container with frozen milk or frozen baby food. No warming occurs.

Milk warming settings: Select one of these settings when you want to warm a bottle of milk to a **safe** temperature. Setting 2 warms your milk to approximately body temperature. Setting 1 warms your milk to a slightly lower temperature and setting 3 warms your milk to a slightly higher temperature.

Baby food warming setting: Select this setting when you want to warm a container or jar with baby food.

Using the baby bottle warmer to warm milk

1 Put the mains plug in the electrical outlet (Fig. 3).

2 Place a bottle centrally in the baby bottle warmer (Fig. 4).

Note: To warm milk in a milk storage container, follow the same steps as indicated for warming milk in a bottle.

3 Fill the baby bottle warmer with the **same** amount of drinking water as the amount of milk you want to warm up (for example, to warm up 125ml/4oz of milk, you need to use 125ml/4oz of drinking water). If you want to heat up a large amount of milk (>180ml/6oz), the maximum water level is approximately 1cm/0.4 inches under the rim of the baby bottle warmer (which corresponds to adding 160ml/4.5oz of drinking water). An accurate water level ensures correct warming performance. (Fig. 5)

4 Select the desired setting (Fig. 6).

Note: Experience teaches that babies may have a preference for a specific milk temperature. This can be due to personal preference or external factors (e.g. environment temperature). All three settings ensure that the milk is warmed to a safe temperature which is comfortable for your child and helps to preserve the nutrients and vitamins in the milk.

5 Press the on/off button to turn on the appliance. The light in the button lights up to indicate that the baby bottle warmer is on (Fig. 7).

Note: The baby bottle warmer starts warming up right after you press the button.

6 The progress indicator starts to fill up gradually with white light to show the progress of the milk warming process (Fig. 8).

Note: The progress indicator shows the progress of the milk warming process. The progress indicator starts flashing when the appliance is on. When the first warming phase has been completed, the bottom segment lights up continuously and the next segment starts flashing to show that the second warming phase is in progress. These steps continue until the third warming phase has been completed. Then the entire progress indicator lights up continuously.

Note: During the warming process, the milk circulates to ensure even warming. It takes about 10 minutes to warm 90ml/3oz of room-temperature milk. It takes slightly longer to warm cold milk or a large amount of milk.

Caution: Do not take the bottle out of the baby bottle warmer while the progress indicator is flashing.

- 7** When the entire progress indicator lights up continuously, the milk has reached the set temperature.
- D** When the milk is warm, you can either take the bottle out of the baby bottle warmer to feed your baby right away (see section 'Feeding your baby immediately') or you can keep it warm in the baby bottle warmer (see section 'Keeping milk warm').

Increasing the milk temperature

- 1** If you want the milk to be warmer, you can increase the milk temperature gradually after it is ready by turning to milk warming setting 3 and leaving the bottle in the appliance at the keep-warm mode (Fig. 9).
- 2** If you just turned off the baby bottle warmer or if it just turned off automatically, turn it back on without removing the warm water from it, and follow the above step (Fig. 10).
- 3** The baby bottle warmer turns off automatically after 20 minutes of keep-warm mode (Fig. 11).

Feeding your baby immediately

- 1** Press the on/off button to turn off the appliance and take out the milk bottle (Fig. 10).
- 2** Always check the temperature of the milk before you feed your baby. Gently swirl the milk in the bottle and check the temperature of the milk by sprinkling a few drops on the inside of your wrist (Fig. 12).
- 3** Unplug the appliance and empty the baby bottle warmer (Fig. 13).

Keeping milk warm

- 1** When the milk has reached the desired temperature, the baby bottle warmer automatically turns to the keep-warm mode. In this mode, the milk is kept at the set temperature for 20 minutes (Fig. 14).
- 2** The baby bottle warmer turns off automatically after 20 minutes. The progress indicator turns off to indicate that the milk is not kept at the desired temperature anymore (Fig. 11).

12 ENGLISH

Note: If you want to feed your baby with milk at the set temperature, you need to take the milk bottle out of the baby bottle warmer and feed it to your baby right after the baby bottle warmer turns off, otherwise the milk cools down.

Note: You cannot prolong the keep-warm mode of the baby bottle warmer for more than 20 minutes.

Caution: It is not recommended to reheat breast milk twice, as bacteria start to develop in the milk.

3 Always check the temperature of the milk before you feed your baby. Gently swirl the milk in the bottle or milk storage container and check the temperature of the milk by sprinkling a few drops on the inside of your wrist (Fig. 12).

4 Unplug the appliance and empty the baby bottle warmer (Fig. 13).

Re-using the baby bottle warmer right away for another bottle

If you want to heat up another bottle right away, let the baby bottle warmer cool down for a few minutes. To speed up this process, fill the baby bottle warmer with fresh cold water. When you turn on the baby bottle warmer, the progress indicator starts flashing from bottom to top to indicate that the appliance is heating up again.

Note: If the progress indicator is on but does not flash, the baby bottle warmer is still too warm to heat up another bottle. Please turn off the baby bottle warmer, let it cool down for a few minutes and make sure you fill it with fresh cold water.

Using the baby bottle warmer to warm baby food

1 Put the mains plug in the electrical outlet (Fig. 3).

2 Place a baby food container or jar centrally in the baby bottle warmer (Fig. 15).

Note: You can leave off the lid of the food container or jar, so you can stir the baby food during heating.

- 3 Fill the baby bottle warmer with the **same** amount of drinking water as the amount of baby food you want to warm up (for example, to warm up 125ml/4oz of baby food, you need to use 125ml/4oz of drinking water). If you want to warm up a large amount of baby food, the maximum water level is approximately 1cm/0.4 inches under the rim of the baby bottle warmer (which corresponds to adding 160ml/4.5oz of drinking water). An accurate water level ensures correct warming performance. (Fig. 16)
- 4 Select the baby food warming setting (Fig. 17).

- 5 Press the on/off button to turn on the appliance. The light in the progress indicator shows that the baby bottle warmer is on (Fig. 18).

Note: The baby bottle warmer starts warming up right after you press the button. Due to the large variety of baby food consistencies, it is not possible for the appliance to detect exactly how long the baby food should be warmed.

- 6 The progress indicator starts to fill gradually with white light to show the progress of the warming process. During the warming process, do not take the jar or container out of the baby bottle warmer but stir the baby food while the jar or container is still in the baby bottle warmer (Fig. 19).

Note: You can start stirring the baby food once the second segment of the progress indicator lights up continuously. Stirring before this moment is not effective as the temperature of the baby food is still too low.

Caution: Do not take the food container or jar out of the baby bottle warmer during warming.

- 7 When the entire progress indicator lights up continuously, the baby food has reached the desired temperature.

Note: Due to the large variety of baby food consistencies, it is strongly recommended that you continuously stir the baby food and check its temperature while it is heating up for an optimal result.

- ▶ When the baby food is warm, you can either take the baby food container or jar out of the baby bottle warmer to feed your baby right away (see section ‘Feeding your baby immediately’) or you can keep it warm in the baby bottle warmer (see section ‘Keeping baby food warm’).

Increasing the baby food temperature

- 1** Always taste the baby food after warming it up to make sure it is not too hot. If you want the baby food to be warmer, put the container back into the baby bottle warmer and leave it in there at the keep warm-mode for some time. Keep stirring the baby food (Fig. 15).
- 2** If you just turned off the baby bottle warmer or if it just turned off automatically, turn it back on without removing the warm water from it, and follow the above step (Fig. 18).
- 3** The baby bottle warmer turns off automatically after 20 minutes of keep-warm mode (Fig. 20).

Feeding your baby immediately

- 1** Press the on/off button to turn off the appliance and take out the baby food container or jar (Fig. 18).
- 2** After warming, taste the baby food to ensure it is not too hot (Fig. 21).
- 3** Unplug the appliance and empty the baby bottle warmer (Fig. 13).

Keeping baby food warm

- 1** When the baby food has reached the desired temperature, the baby bottle warmer automatically turns to the keep-warm mode. In this mode, the baby food is kept at the desired temperature for 20 minutes (Fig. 22).
- 2** The baby bottle warmer turns off automatically after 20 minutes. The progress indicator turns off to indicate that the baby food is not kept at the desired temperature anymore (Fig. 20).

Note: If you want to feed your baby with the baby food at the set temperature, you need to take the baby food out of the baby bottle warmer and feed it to your baby right after the baby bottle warmer turns off. If you do not do this, the baby food slowly cools down.

Note: You cannot prolong the keep-warm mode of the baby bottle warmer for more than 20 minutes.

3 Always check the temperature of the baby food before you feed your baby. Gently stir the baby food in the baby food container or jar and taste the baby food to ensure it is not too hot (Fig. 21).

4 Unplug the appliance and empty the baby bottle warmer (Fig. 13).

Re-using the baby bottle warmer right away for another container of baby food

If you want to heat up another container or jar with baby food right away, let the baby bottle warmer cool down for a few minutes. To speed up this process, fill the baby bottle warmer with fresh cold water. When you turn on the baby bottle warmer, the progress indicator starts flashing from bottom to top to indicate that the appliance is heating up again.

Note: If the progress indicator is on but does not flash, the baby bottle warmer is still too warm to heat up another container or jar with baby food. Please turn off the baby bottle warmer, let it cool down for a few minutes and make sure you fill it with fresh cold water.

Defrost setting

At this setting, you can defrost frozen milk or baby food. Follow the steps indicated in sections 'Using the baby bottle warmer to warm milk' or 'Using the baby bottle warmer to warm baby food'.

The progress indicator starts flashing when the appliance is on the defrost setting. The progress indicator gradually fills with white light to show the progress of the defrosting process. The milk or baby food has defrosted completely when the entire progress indicator lights up continuously.

The defrost setting defrosts the milk or baby food but does not warm it up. If you want to warm up milk or baby food after defrosting it, first turn off the appliance, then select the desired warming setting and turn the appliance back on.

Cleaning and descaling

Cleaning

- 1 After each use, unplug the baby bottle warmer and let it cool down (Fig. 23).
- 2 Remove the water from the baby bottle warmer for hygienic reasons (Fig. 24).
- 3 Wipe the outside and inside of the baby bottle warmer with a moist cloth (Fig. 25).

Do not use abrasive, anti-bacterial cleaning agents, chemical solvents or sharp tools to clean the baby bottle warmer.

Note: If you used the baby bottle warmer to warm containers with baby food, make sure that no spilled baby food remains on the bottom of the baby bottle warmer.

Descaling

It is recommended to descale the baby bottle warmer every **four weeks** to ensure it continues to work efficiently.

- 1 Mix 50ml/1.7oz of white vinegar with 100ml/3.4oz of cold water to descale the baby bottle warmer. First select the defrost setting, then switch on the baby bottle warmer and let the appliance operate for 10 minutes. Leave the solution in the baby bottle warmer until all scale has dissolved (Fig. 26).

Note: You can also use citric acid based descalers.

Note: Do not use other types of descalers.

- 2 Unplug the baby bottle warmer before you empty it (Fig. 23).
- 3 Empty the baby bottle warmer and rinse its inside thoroughly. If you still see traces of scale after rinsing, repeat the descaling procedure (Fig. 24).

Disposal

Do not throw away the appliance with the normal household waste at the end of its life, but hand it in at an official collection point for recycling. By doing this, you help to preserve the environment.

Warranty and support

If you need information or support, please visit **www.philips.com/support** or contact our Philips AVENT Consumer Care Centre at 1.800.54.Avent (North America), outside North America contact your local Philips Consumer Care Center.

Descripción general (fig. 1)

- 1 Calientabiberones
- 2 Indicador de progreso
- 3 Botón de ajustes y de encendido/apagado
- 4 Posición para descongelar
- 5 Posición 1 para calentar leche
- 6 Posición 2 para calentar leche
- 7 Posición 3 para calentar leche
- 8 Posición para calentar comida infantil
- 9 Botón de encendido/apagado

PRECAUCIONES IMPORTANTES

Para sacar el mayor partido a la asistencia que Philips le ofrece, registre el aparato en **www.philips.com/welcome**.

Antes de usar el calientabiberones, lea atentamente este manual de usuario y consérvelo por si necesitara consultarlo en el futuro.

Advertencia

- Lea todas las instrucciones.
- No utilice el aparato al aire libre.
- Para evitar incendios, descargas eléctricas y lesiones personales, no sumerja el cable, el enchufe ni el aparato en agua u otros líquidos.
- No deje que el cable cuelgue del borde de la mesa o encimera, ni que toque superficies calientes. El cable sobrante puede guardarse en la base del calientabiberones.
- Este aparato cuenta con un enchufe polarizado (una hoja es más ancha que la otra). Para reducir el riesgo de descarga eléctrica, el enchufe está diseñado para que encaje en una toma polarizada en una única posición. Si el enchufe no entra completamente en la toma, pruebe al contrario. Si aun así no entra, póngase en contacto con un electricista cualificado. No intente modificar el enchufe bajo ningún concepto.

- Antes de enchufar el aparato, compruebe si el voltaje indicado en el mismo se corresponde con el voltaje de red local.
- Es preferible utilizar un cable de alimentación corto a un cable más largo para reducir el riesgo de tropezar con él o de que se enrede. Hay cables alargadores disponibles que se pueden utilizar siempre que se manejen con cuidado. Si se utiliza un cable alargador, la potencia eléctrica del mismo debe ser al menos tan alta como la potencia eléctrica del aparato y el cable debe colocarse de tal forma que no cuelgue de la encimera o de la mesa, ya que los niños podrían tirar de él o tropezarse sin querer.
- No utilice el aparato si el cable o el enchufe están dañados, si no funciona correctamente, o si presenta algún fallo o deterioro. Lleve el aparato al servicio técnico autorizado más cercano para su revisión, reparación o ajuste.
- El uso de accesorios no recomendados por el fabricante del aparato puede causar lesiones.
- No coloque el aparato sobre o cerca de una cocina de gas o eléctrica caliente, o un horno caliente.
- Este aparato no debe ser usado por personas (niños incluidos) con su capacidad física, psíquica o sensorial reducida, ni por quienes no tengan los conocimientos y la experiencia necesarios, a menos que sean supervisados o instruidos acerca del uso del aparato por una persona responsable de su seguridad.
- Es necesario realizar una estricta supervisión cuando el aparato sea utilizado por niños o cerca de ellos.
- Mantenga el aparato y el cable fuera del alcance de los niños.
- No precaliente el aparato.
- Coloque siempre el biberón totalmente montado con la tapa en el calentabiberones antes de añadir agua.
- Asegúrese de añadir el agua antes de encender el calentabiberones.
- El agua caliente puede causar quemaduras graves. Tenga cuidado cuando el calentabiberones contenga agua caliente.
- Tenga cuidado al mover el aparato si contiene aceite u otros líquidos calientes.
- No toque las superficies calientes. Utilice las asas o los mangos. Las superficies accesibles pueden calentarse durante el uso.

- No mueva el aparato cuando contenga agua caliente.
- No coloque el aparato sobre una superficie cubierta, ya que el agua podría acumularse bajo el aparato, provocando una situación de peligro.
- Antes de servir la comida, asegúrese de que está a una temperatura adecuada.
- Antes de servirla, desenchufe el cable de la toma de pared. No deje el cable al alcance de los niños.
- Pulse siempre el botón de encendido/apagado a la posición "OFF" antes de retirar el enchufe de la toma de pared.

Precaución

- Este aparato está diseñado para utilizarlo en entornos domésticos o similares como: viviendas de granjas, hostales en los que se ofrecen desayunos, zona de cocina en tiendas, oficinas y otros entornos laborales, y por clientes de hoteles, moteles y entornos residenciales de otro tipo.
- Desenchufe el aparato de la toma de alimentación cuando no esté en uso y antes de limpiarlo. Deje que se enfríe antes de colocar o retirar las piezas, y antes de limpiar el aparato.
- Siga las instrucciones de eliminación de los depósitos de cal para evitar daños irreparables.
- No intente abrir ni reparar el aparato por su cuenta. Puede ponerse en contacto con el Servicio de Atención al Cliente de Philips de su país (consulte **www.philips.com/support**).
- No utilice el aparato con otros fines distintos a los previstos.

CONSERVE ESTAS INSTRUCCIONES.

Puede encontrar el código de la fecha de producción AASS en el compartimento para guardar el cable de la base del calentabiberones.

Campos electromagnéticos (CEM)

Este aparato de Philips cumple los estándares y las normativas aplicables sobre exposición a campos electromagnéticos.

Uso del calentabiberones

Con este calentabiberones, puede calentar y descongelar la leche de manera segura en los biberones Philips Avent y la leche y la comida infantil en recipientes.

El calentabiberones ayuda a conservar los valiosos nutrientes y vitaminas de la leche materna, ya que nunca calienta la leche en exceso. Si la leche se calienta demasiado, los nutrientes y vitaminas se dañan. Con el fin de preservar la calidad de la leche materna, es importante calentarla de forma segura y controlada. El calentabiberones está diseñado para calentar de manera suave y uniforme y evitar así el riesgo de que existan áreas demasiado calientes, ya que la leche circula mientras se calienta. El sensor integrado controla la temperatura de la leche en todo momento para evitar que se sobrecaliente.

Nota: Las bolsas para leche materna de Philips Avent y los biberones Philips Avent de 60 ml no se pueden utilizar en este calentabiberones.

Explicación de las posiciones

- Puede elegir entre los siguientes ajustes: (fig. 2)

Posición para descongelar: para descongelar un biberón o recipiente con leche o comida infantil congeladas. Este ajuste no calienta.

Posiciones para calentar leche: seleccione una de estas posiciones si desea calentar un biberón de leche a una temperatura **segura**. La posición 2 calienta la leche a la temperatura corporal aproximadamente. La posición 1 calienta la leche a una temperatura ligeramente inferior y la posición 3 calienta la leche a una temperatura ligeramente superior.

Posición para calentar comida infantil: seleccione esta posición si desea calentar un tarrito o recipiente de comida para bebé.

Uso del calentabiberones para calentar leche

1 Enchufe la clavija de alimentación en la toma de corriente (fig. 3).

2 Coloque un biberón en la posición central del calentabiberones (fig. 4).

Nota: Para calentar leche en un recipiente de almacenamiento de leche materna, siga los mismos pasos indicados para calentar leche en un biberón.

3 Llene el calentabiberones con la **misma** cantidad de agua potable que la cantidad de leche que desea calentar (por ejemplo, para calentar 125 ml de leche, tendrá que utilizar 125 ml de agua potable). Si desea calentar una gran cantidad de leche (> 180 ml), el nivel máximo de agua es de aproximadamente 1 cm por debajo del borde del calentabiberones (lo que corresponde a añadir 160 ml de agua potable). Un nivel de agua preciso garantiza un calentamiento óptimo. (fig. 5)

4 Seleccione la posición que desee (fig. 6).

Nota: La experiencia nos dice que los bebés pueden tener preferencias por una temperatura de la leche específica. Esto puede deberse a gustos personales o a factores externos como, por ejemplo, la temperatura ambiente. Las tres posiciones garantizan que la leche se caliente a una temperatura segura y agradable para su bebé y ayuda a conservar todos los nutrientes y las vitaminas.

5 Pulse el botón de encendido/apagado para encender el aparato. La luz del botón se ilumina para indicar que el calentabiberones está encendido (fig. 7).

Nota: El calentabiberones comienza a calentar al pulsar el botón.

6 El indicador de progreso empieza a completarse gradualmente con una luz blanca para mostrar el progreso del proceso de calentamiento de la leche (fig. 8).

Nota: El indicador de progreso muestra el progreso del proceso de calentamiento de la leche y comienza a parpadear cuando se enciende el aparato. Cuando se ha completado la primera fase de calentamiento, el segmento inferior se ilumina de forma continua y el segmento siguiente comienza a parpadear para indicar que la segunda fase de calentamiento está en curso. Estos pasos se repiten hasta que la tercera fase de calentamiento se ha completado. Es entonces cuando todo el indicador de progreso se ilumina de forma continua.

Nota: Durante el proceso de calentamiento, la leche circula para garantizar un calentamiento homogéneo. Se tarda aproximadamente diez minutos en calentar 90 ml de leche a temperatura ambiente. Se tarda un poco más en calentar leche fría o una gran cantidad de leche.

Precaución: No saque el biberón del calentabiberones mientras el indicador de progreso esté parpadeando.

- 7 Cuando se ilumine todo el indicador de progreso de forma permanente, significará que la leche ha alcanzado la temperatura final seleccionada.
- ▶ Cuando la leche está caliente, puede sacar el biberón del calentabiberones directamente para alimentar a su bebé (consulte la sección “Alimentación inmediata de su bebé”) o bien, puede dejarlo en el calentabiberones para mantener la temperatura de la leche (consulte la sección “Cómo mantener la leche caliente”).

Aumento de la temperatura de la leche

- 1 Si desea calentar más la leche después de que el proceso haya terminado, puede aumentar gradualmente la temperatura. Para ello, cambie a la posición 3 y deje el biberón en el aparato en el modo de conservación del calor (fig. 9).
- 2 Si acaba de apagar el calentabiberones o si se ha apagado automáticamente, vuelva a encenderlo sin retirar el agua caliente y siga los pasos anteriores (fig. 10).
- 3 El calentabiberones se apaga automáticamente después de estar 20 minutos en modo de conservación del calor (fig. 11).

Alimentación inmediata de su bebé

- 1 Pulse el botón de encendido/apagado para apagar el aparato y saque el biberón (fig. 10).
- 2 Compruebe siempre la temperatura de la leche antes de dársela a su bebé. Agite suavemente la leche del biberón y compruebe la temperatura esparciendo unas gotas de leche en la parte interna de su muñeca (fig. 12).
- 3 Desenchufe el aparato y vacíe el calentabiberones (fig. 13).

Cómo mantener la leche caliente

- 1 Cuando la leche haya alcanzado la temperatura deseada, el calentabiberones cambia automáticamente al modo de conservación del calor. En este modo, la leche se mantiene a la temperatura seleccionada durante 20 minutos (fig. 14).
- 2 El calentabiberones se apaga automáticamente una vez transcurridos esos 20 minutos. El indicador de progreso se apaga para indicar que la leche ya no se mantendrá a la temperatura deseada (fig. 11).

Nota: Si desea dar de comer a su bebé con la leche a la temperatura establecida, debe sacar el biberón del calentabiberones y dárselo al bebé inmediatamente después de que se apague el calentabiberones; de lo contrario, la leche se enfriará.

Nota: No puede prolongar el modo de conservación del calor del calentabiberones durante más de 20 minutos.

Precaución: No se recomienda recalentar la leche materna dos veces, ya que empezarían a desarrollarse bacterias en ella.

- 3 Compruebe siempre la temperatura de la leche antes de dársela a su bebé. Agite suavemente la leche del biberón o del recipiente para guardar la leche y compruebe la temperatura esparciendo unas gotas de leche en la parte interna de su muñeca (fig. 12).
- 4 Desenchufe el aparato y vacíe el calentabiberones (fig. 13).

Reutilización inmediata del calentabiberones para otro biberón

Si desea calentar otro biberón inmediatamente después, deje que el calentabiberones se enfríe durante unos minutos. Para acelerar este proceso, llene el calentabiberones con agua fría. Al encender el aparato, el indicador de progreso empieza a parpadear desde la parte inferior hasta la parte superior. Esto indica que el calentabiberones se está calentando de nuevo.

Nota: Si el indicador de progreso está encendido pero no parpadea, el calentabiberones aún estará demasiado caliente como para calentar otros biberones. Apague el calentabiberones, deje que se enfríe durante unos minutos y asegúrese de llenar el depósito con agua fría.

Uso del calentabiberones para calentar comida infantil

- 1** Enchufe la clavija de alimentación en la toma de corriente (fig. 3).
- 2** Coloque un tarrito o recipiente de comida infantil en el centro del calentabiberones (fig. 15).

Nota: Puede quitar la tapa del recipiente o tarrito para comida infantil para poder remover la comida durante el proceso calentamiento.

- 3** Llene el calentabiberones con la **misma** cantidad de agua potable que la cantidad de comida infantil que desea calentar (por ejemplo, para calentar 125 ml de comida infantil, tendrá que utilizar 125 ml de agua). Si desea calentar una mayor cantidad de comida, el nivel máximo de agua es de aproximadamente 1 cm por debajo del borde del calentabiberones (lo que corresponde a añadir 160 ml de agua potable). Un nivel de agua preciso garantiza un calentamiento óptimo. (fig. 16)
- 4** Seleccione la posición de calentamiento de la comida infantil (fig. 17).
- 5** Pulse el botón de encendido/apagado para encender el aparato. La luz del indicador de progreso muestra que el calentabiberones está encendido (fig. 18).

Nota: El calentabiberones comienza a calentar en cuanto se pulsa el botón. Debido a la gran variedad de consistencias de las comidas, el aparato no es capaz de detectar la duración exacta durante la que se debe calentar la comida.
- 6** El indicador de progreso empieza a completarse gradualmente con una luz blanca para mostrar el progreso del proceso de calentamiento. Durante el proceso de calentamiento, no saque el tarrito o recipiente del calentabiberones; en su lugar, remueva la comida con el tarrito o recipiente dentro del calentabiberones (fig. 19).

Nota: Puede empezar a remover la comida infantil una vez que se ilumine de forma permanente el segundo segmento del indicador de progreso. Si lo hace antes, no servirá de nada porque la temperatura de la comida seguirá siendo demasiado baja.

Precaución: No saque el tarrito o recipiente de la comida del calentabiberones durante el proceso de calentamiento.

- 7** Cuando se ilumine todo el indicador de progreso de forma permanente, significará que la comida infantil ha alcanzado la temperatura deseada.

Nota: Debido a la gran variedad de consistencias de las comidas, es muy recomendable que remueva continuamente la comida y que compruebe su temperatura mientras se está calentando para obtener un resultado óptimo.

- D** Una vez que la comida del bebé esté caliente, puede sacar el tarrito o recipiente para comida infantil del calentabiberones para dar de comer directamente a su bebé (consulte la sección “Alimentación inmediata de su bebé”) o bien, puede dejarlo en el calentabiberones para mantener la temperatura de la comida (consulte la sección “Cómo mantener la comida caliente”).

Cómo aumentar la temperatura de los alimentos del bebé

- 1** Tras calentar la comida, pruébela siempre para asegurarse de que no esté demasiado caliente. Si desea calentarla un poco más, vuelva a poner el recipiente en el calentabiberones y déjelo ahí, en el modo de conservación del calor, durante un tiempo. Siga removiendo la comida del bebé (fig. 15).
- 2** Si acaba de apagar el calentabiberones o si se ha apagado automáticamente, vuelva a encenderlo sin retirar el agua caliente y siga los pasos anteriores (fig. 18).
- 3** El calentabiberones se apaga automáticamente después de estar 20 minutos en modo de conservación del calor (fig. 20).

Alimentación inmediata de su bebé

- 1** Pulse el botón de encendido/apagado para apagar el aparato y saque el recipiente o tarrito de comida (fig. 18).
- 2** Después de calentarla, pruebe la comida para asegurarse de que no esté demasiado caliente (fig. 21).
- 3** Desenchufe el aparato y vacíe el calentabiberones (fig. 13).

Cómo mantener la comida caliente

- 1** Cuando la comida haya alcanzado la temperatura deseada, el calentabiberones cambia automáticamente al modo de conservación del calor. En este modo, la comida infantil se mantiene durante 20 minutos a la temperatura deseada (fig. 22).
- 2** El calentabiberones se apaga automáticamente una vez transcurridos esos 20 minutos. El indicador de progreso se apaga para indicar que la comida del bebé ya no conservará la temperatura deseada (fig. 20).

Nota: Si desea dar de comer a su bebé con la comida infantil a la temperatura establecida, saque la comida del calentabiberones y dásela a su bebé en cuanto se apague el calentabiberones. Si no lo hace de este modo, la comida se irá enfriando lentamente.

Nota: No puede prolongar el modo de conservación del calor del calentabiberones durante más de 20 minutos.

- 3** Compruebe siempre la temperatura de la comida antes de dársela al bebé. Remueva suavemente la comida infantil en el recipiente o tarrito y pruébela para asegurarse de que no esté demasiado caliente (fig. 21).
- 4** Desenchufe el aparato y vacíe el calentabiberones (fig. 13).

Reutilización inmediata del calentabiberones para otro recipiente de comida infantil

Si desea calentar otro recipiente o tarrito de comida infantil inmediatamente después, deje que el calentabiberones se enfríe durante unos minutos. Para acelerar este proceso, llene el calentabiberones con agua fría. Al encender el aparato, el indicador de progreso empieza a parpadear desde la parte inferior hasta la parte superior. Esto indica que el calentabiberones se está calentando de nuevo.

Nota: Si el indicador está encendido pero no parpadea, el calentabiberones aún estará demasiado caliente para calentar otro recipiente o tarrito con comida infantil. Apague el calentabiberones, deje que se enfríe durante unos minutos y asegúrese de llenar el depósito con agua fría.

Posición para descongelar

En esta posición, puede descongelar leche o comida infantil congelada. Siga los pasos que se indican en las secciones "Uso del calentabiberones para calentar leche" o "Uso del calentabiberones para calentar comida". El indicador de progreso comienza a parpadear cuando el aparato está en la posición de descongelación. El indicador de progreso empieza a completarse gradualmente con una luz blanca para mostrar el progreso del proceso de descongelación. La leche o la comida se habrán descongelado completamente cuando el indicador de progreso se ilumine por completo de forma permanente.

La posición para descongelar descongela leche o comida infantil pero no la calienta. Si desea calentar leche o comida para bebé inmediatamente después de descongelarlas, en primer lugar apague el aparato, luego seleccione el ajuste deseado y, a continuación, vuelva a encender el calentabiberones.

Limpieza y eliminación de depósitos de cal

Limpieza

- 1** Después de cada uso, desenchufe el calentabiberones y deje que se enfríe (fig. 23).
- 2** Extraiga el agua del calentabiberones por razones de higiene (fig. 24).
- 3** Frote el exterior y el interior del calentabiberones con un paño húmedo (fig. 25).

No utilice productos de limpieza abrasivos o antibacterias, disolventes químicos ni herramientas afiladas para limpiar el calentabiberones.

Nota: Si ha utilizado el calentabiberones para calentar tarritos con comida infantil, asegúrese de que no hay restos de comida en la parte inferior del calentabiberones.

Eliminación de los depósitos de cal

Es recomendable eliminar la cal del calentabiberones cada **cuatro semanas** para asegurarse de que sigue funcionando eficazmente.

- 1** Mezcle 50 ml de vinagre blanco con 100 ml de agua fría para eliminar la cal del calentabiberones. Primero seleccione la posición para descongelar y, a continuación, encienda el calentabiberones y deje que el aparato funcione durante diez minutos. Deje la solución en el calentabiberones hasta que toda la cal se haya disuelto (fig. 26).

Nota: También puede utilizar descalcificadores a base de ácido cítrico.

Nota: No utilice otro tipo de descalcificadores.

- 2** Desenchufe el calentabiberones antes de vaciarlo (fig. 23).
- 3** Vacíe el calentabiberones y enjuague bien su interior. Si ve restos de cal después de enjuagarlo, repita el procedimiento de eliminación de la cal (fig. 24).

Cómo deshacerse del aparato

Al final de su vida útil, no tire el aparato junto con la basura normal del hogar. Llévelo a un punto de recogida oficial para su reciclado. De esta manera ayudará a conservar el medio ambiente.

Garantía y asistencia

Si necesita información o asistencia, visite **www.philips.com/support** o póngase en contacto con nuestro servicio de atención al cliente de Philips Avent en 1.800.54.Avent (Norteamérica). Fuera de Norteamérica, póngase en contacto con el servicio de atención al cliente de Philips en su país.

Description générale (fig. 1)

- 1 Chauffe-biberon
- 2 Indicateur de progrès
- 3 Réglages et bouton marche/arrêt
- 4 Fonction de décongélation
- 5 Fonction de réchauffage du lait 1
- 6 Fonction de réchauffage du lait 2
- 7 Fonction de réchauffage du lait 3
- 8 Fonction de réchauffage des aliments pour bébés
- 9 Bouton marche/arrêt

MISES EN GARDE IMPORTANTES

Pour profiter pleinement des avantages de l'assistance Philips, enregistrez votre appareil à l'adresse **www.philips.com/welcome**.

Lisez attentivement ce mode d'emploi avant d'utiliser le chauffe-biberon et conservez-le pour un usage ultérieur.

Avertissement

- Lisez toutes les instructions.
- N'utilisez pas cet appareil à l'extérieur.
- Pour prévenir les risques d'incendie, d'électrocution et de blessure, ne plongez pas le cordon, ni la fiche, ni l'appareil dans l'eau ni dans aucun autre liquide.
- Ne laissez pas le cordon d'alimentation dépasser du bord d'une table ou d'un plan de travail, ni entrer en contact avec des surfaces chaudes. Si le cordon est trop long, enroulez-le dans la base du chauffe-biberon.
- Cet appareil possède une fiche polarisée (une lame est plus grosse que l'autre). Afin de réduire les risques d'électrocution, cette fiche ne peut être insérée que d'une seule façon dans une prise polarisée. Si la fiche ne s'adapte pas parfaitement à la prise, essayez dans l'autre sens. S'il est impossible d'insérer la fiche correctement, communiquez avec un électricien. Ne tentez en aucun cas de la modifier par vous-même.

- Avant de brancher l'appareil, vérifiez que la tension indiquée sur l'appareil correspond à la tension du réseau local.
- Le cordon d'alimentation à utiliser doit être court pour éviter qu'il ne s'emmêle ou qu'il ne soit accroché involontairement. Vous pouvez toutefois utiliser des rallonges en redoublant de vigilance. Si vous souhaitez utiliser une rallonge électrique, ses caractéristiques électriques doivent être équivalentes à celles de l'appareil et le cordon doit être disposé de façon à ne pas reposer sur une table ou un comptoir; car il pourrait être saisi par un enfant ou provoquer une chute.
- Cessez d'utiliser l'appareil si son cordon d'alimentation ou sa prise venait à être endommagé ou si vous veniez à constater un dysfonctionnement, quel qu'il soit. Apportez-le au centre de service autorisé le plus proche afin de le faire examiner, réparer ou ajuster.
- N'utilisez aucun accessoire non recommandé par le fabricant de l'appareil sous peine de risquer des blessures.
- Ne placez pas l'appareil au-dessus ou à proximité d'un brûleur à gaz ou électrique ou dans un four chaud.
- Cet appareil ne doit pas être utilisé par des personnes (incluant des enfants) avec des capacités physiques, sensorielles ou mentales réduites ou qui n'ont pas l'expérience et les connaissances nécessaires, à moins qu'elles ne soient sous la surveillance d'une personne responsable de leur sécurité ou qu'elles aient reçu de cette personne des directives concernant l'utilisation de l'appareil.
- Exercez toujours une surveillance étroite lorsque l'appareil est utilisé par des enfants ou en leur présence.
- Gardez l'appareil et son cordon d'alimentation hors de portée des enfants.
- Ne préchauffez pas l'appareil.
- Placez toujours un biberon avec couvercle entièrement assemblé dans le chauffe-biberon avant d'ajouter de l'eau.
- Assurez-vous que vous ajoutez l'eau avant d'allumer le chauffe-biberon.
- L'eau chaude peut causer de graves brûlures. Faites attention lorsque le chauffe-biberon contient de l'eau chaude.
- Faites preuve d'extrême prudence lorsque vous déplacez un appareil contenant de l'huile chaude ou d'autres liquides chauds.

32 FRANÇAIS (CANADA)

- Ne touchez pas les surfaces chaudes. Servez-vous des poignées ou boutons. Les surfaces accessibles peuvent chauffer lorsque l'appareil est en fonction.
- Ne déplacez pas l'appareil lorsqu'il contient de l'eau chaude.
- Ne placez pas l'appareil sur une surface avec rebords (un plateau, par exemple), car de l'eau pourrait s'accumuler sous l'appareil, créant une situation dangereuse.
- Avant de servir, assurez-vous que la nourriture est à bonne température.
- Avant de servir, débranchez le cordon d'alimentation de la prise électrique. Ne laissez pas le cordon à la portée des enfants.
- Appuyez toujours sur le bouton marche/arrêt pour éteindre l'appareil avant de retirer la fiche de la prise murale.

Avertissement

- Cet appareil est conçu pour un usage domestique ou similaire, par exemple, dans des maisons de ferme, des chambres d'hôtes, les locaux de cuisine destinés aux employés d'entreprises ou de magasins, et les hôtels, motels et autres environnements de type résidentiel.
- Assurez-vous de toujours débrancher l'appareil lorsque vous ne l'utilisez pas et avant de le nettoyer. Laissez-le refroidir avant d'y mettre des objets ou d'en retirer et avant de nettoyer l'appareil.
- Suivez les instructions de détartrage afin d'éviter des dommages irréversibles.
- N'essayez pas d'ouvrir ou de réparer l'appareil vous-même. Vous pouvez communiquer avec le centre de service à la clientèle de Philips dans votre pays (consultez le site Web **www.philips.com/support**).
- N'utilisez l'appareil pour aucun autre usage que celui prévu.

CONSERVEZ CES CONSIGNES.

Le code YYWW de date de production se trouve dans le compartiment de rangement du cordon, dans la base du chauffe-biberon.

Champs électromagnétiques (CEM)

Cet appareil Philips est conforme à toutes les normes et réglementations relatives à l'exposition aux champs électromagnétiques.

Utiliser le chauffe-biberon

Avec ce chauffe-biberon, vous pouvez chauffer et décongeler en toute sécurité des biberons Philips Avent contenant du lait et des récipients de lait ou d'aliments pour bébés.

Le chauffe-biberon permet de préserver les éléments nutritifs et les vitamines du lait maternel, car il ne surchauffe jamais le lait. Si le lait devient trop chaud, les éléments nutritifs et les vitamines sont endommagés. Afin de préserver la qualité de votre lait maternel, il est important de le chauffer d'une façon sécuritaire et contrôlée. Le chauffe-biberon est conçu pour réchauffer doucement et uniformément le lait et éviter les zones trop chaudes, car le lait circule pendant le réchauffement. Le capteur intégré détecte et contrôle la température du lait, pour éviter une surchauffe en tout temps.

Remarque : Les sacs de lait maternel Philips Avent et les biberons Philips Avent de 60 ml (2 oz) ne peuvent pas être utilisés dans ce chauffe-biberon.

Explication des fonctions

- Vous pouvez choisir parmi les fonctions suivantes : (fig. 2)
- Fonction de décongélation : pour décongeler un biberon de lait ou un contenant d'aliments pour bébés. Le contenu n'est pas réchauffé.
- Fonctions de réchauffage du lait : sélectionnez l'une de ces fonctions lorsque vous voulez réchauffer un biberon de lait à une température **sécuritaire**. La fonction 2 réchauffe le lait à une température équivalant à celle du corps. La fonction 1 réchauffe le lait à une température légèrement plus basse et la fonction 3 réchauffe le lait à une température légèrement plus élevée.
- Fonction de réchauffage des aliments : sélectionnez cette option si vous voulez réchauffer un récipient d'aliments pour bébés.

Utiliser le chauffe-biberon pour réchauffer du lait

- 1** Branchez la fiche sur la prise électrique (fig. 3).
- 2** Placez un biberon au centre du chauffe-biberon (fig. 4).

Remarque : Pour réchauffer du lait dans un contenant de conservation, suivez les étapes indiquées pour le réchauffage du lait dans un biberon.

3 Veuillez remplir le chauffe-biberon avec la **même** quantité d'eau potable que la quantité de lait à réchauffer (par exemple, pour réchauffer 125 ml (4 oz) de lait, vous devez utiliser 125 ml (4 oz) d'eau potable). Si vous souhaitez faire chauffer une grande quantité de lait (>180 ml (6 oz), le niveau maximum d'eau est situé à environ 1 cm (0,4 pouce) du rebord du chauffe-biberon (ce qui revient à ajouter 160 ml (4,5 oz) d'eau potable). Un niveau d'eau correct garantit un bon réchauffage. (fig. 5)

4 Sélectionnez la fonction désirée (fig. 6).

Remarque : L'expérience montre que les bébés peuvent avoir une préférence de température pour leur lait. Cela peut être dû à des préférences personnelles ou à des facteurs externes (par ex. température ambiante). Les trois fonctions permettent de réchauffer le lait à une température sécuritaire qui est confortable pour votre enfant et d'en préserver les éléments nutritifs ainsi que les vitamines.

5 Appuyez sur le bouton marche/arrêt pour mettre l'appareil en marche. Le voyant du bouton marche/arrêt s'allume pour indiquer que le chauffe-biberon est sous tension (fig. 7).

Remarque : Le chauffe-biberon commence le réchauffage dès que vous appuyez sur le bouton.

6 L'indicateur de progression se remplit petit à petit de lumière blanche pour afficher la progression du réchauffage du lait (fig. 8).

Remarque : L'indicateur de progression affiche la progression du réchauffage du lait. Il commence à clignoter lorsque l'appareil est sous tension. Lorsque la première phase de réchauffage est terminée, le segment inférieur s'allume en continu et le segment suivant commence à clignoter pour indiquer que la deuxième phase de réchauffage est en cours. Ces étapes se poursuivent jusqu'à ce que la troisième phase de réchauffage ait été effectuée. L'ensemble de l'indicateur de progression reste alors allumé en continu.

Remarque : Au cours du processus de réchauffage, le lait circule pour assurer un réchauffage uniforme. Il faut environ 10 minutes pour réchauffer 90 ml (3 oz) de lait à la température ambiante. Il est légèrement plus long de réchauffer du lait froid ou une grande quantité de lait.

Attention : Ne retirez pas le biberon du chauffe-biberon pendant que l'indicateur de progression clignote.

- 7** Lorsque l'ensemble de l'indicateur de progression est allumé en continu, le lait a atteint la température choisie.
- ▶ Lorsque le lait est chaud, vous pouvez choisir de retirer le biberon du chauffe-biberon pour nourrir votre bébé immédiatement (voir la section « Nourrir votre bébé immédiatement ») ou vous pouvez le conserver au chaud dans le chauffe-biberon (reportez-vous à la section « Maintenir le lait au chaud »).

Augmenter la température du lait

- 1** Si vous souhaitez que le lait soit plus chaud, vous pouvez en augmenter la température progressivement une fois qu'il est prêt en sélectionnant la fonction 3 et en laissant le biberon dans l'appareil en mode maintien au chaud (fig. 9).
- 2** Si vous avez éteint le chauffe-biberon ou s'il s'est éteint automatiquement, remettez-le en marche sans en retirer l'eau chaude et suivez l'étape ci-dessus (fig. 10).
- 3** Le chauffe-biberon s'éteint automatiquement après 20 minutes en mode maintien au chaud (fig. 11).

Nourrir votre bébé immédiatement

- 1** Appuyez sur le bouton marche/arrêt pour éteindre l'appareil et retirez le biberon (fig. 10).
- 2** Vérifiez toujours la température du lait avant de le donner à votre bébé. Agitez doucement le lait dans le biberon et vérifiez sa température en versant quelques gouttes sur l'intérieur de votre poignet (fig. 12).
- 3** Débranchez l'appareil et videz le chauffe-biberon (fig. 13).

Maintenir le lait au chaud

- 1 Lorsque le lait a atteint la température souhaitée, le chauffe-biberon bascule automatiquement vers un mode maintien au chaud. Sous ce mode, le lait est conservé à la température choisie pendant 20 minutes (fig. 14).
- 2 Le chauffe-biberon s'éteint automatiquement au bout de 20 minutes. L'indicateur de progression s'éteint pour indiquer que le lait n'est plus conservé à la température souhaitée (fig. 11).

Remarque : Si vous voulez donner à votre bébé du lait à la température choisie, vous devez retirer le biberon du chauffe-biberon et le donner à votre bébé juste après la mise hors tension du chauffe-biberon, sinon, le lait refroidit.

Remarque : Vous ne pouvez pas prolonger le mode maintien au chaud du chauffe-biberon pendant plus de 20 minutes.

Attention : Il n'est pas recommandé de réchauffer le lait maternel à deux reprises, car des bactéries commencent à s'y développer.

- 3 Vérifiez toujours la température du lait avant de le donner à votre bébé. Agitez doucement le lait dans le biberon ou le contenant de conservation et vérifiez sa température en versant quelques gouttes sur l'intérieur de votre poignet (fig. 12).
- 4 Débranchez l'appareil et videz le chauffe-biberon (fig. 13).

Réutiliser le chauffe-biberon immédiatement pour un autre biberon

Si vous souhaitez réchauffer un autre biberon, laissez le chauffe-biberon refroidir pendant quelques minutes. Pour accélérer ce processus, veuillez remplir le chauffe-biberon d'eau froide. Lorsque vous mettez le chauffe-biberon en marche, l'indicateur de progression se met à clignoter de bas en haut pour indiquer que l'appareil se remet à chauffer.

Remarque : Si l'indicateur de progression est allumé, mais qu'il ne clignote pas, le chauffe-biberon est encore trop chaud pour réchauffer un autre biberon. Veuillez l'éteindre, le laisser refroidir pendant quelques minutes et vous assurer de le remplir d'eau froide.

Utiliser le chauffe-biberon pour réchauffer des aliments pour bébés

- 1 Branchez la fiche sur la prise électrique (fig. 3).
- 2 Placez un récipient d'aliments pour bébés au centre du chauffe-biberon (fig. 15).

Remarque : Vous pouvez ôter le couvercle du récipient afin de mélanger son contenu durant le réchauffage.

- 3 Veuillez remplir le chauffe-biberon avec la **même** quantité d'eau potable que la quantité d'aliments pour bébés à réchauffer (par exemple, pour réchauffer 125 ml (4 oz) de nourriture, vous devez utiliser 125 ml (4 oz) d'eau potable). Si vous souhaitez faire chauffer une grande quantité de nourriture, le niveau maximum d'eau est situé à environ 1 cm (0,4 pouce) du rebord du chauffe-biberon (ce qui revient à ajouter 160 ml (4,5 oz) d'eau potable). Un niveau d'eau correct garantit un bon réchauffage. (fig. 16)

- 4 Sélectionnez la fonction de réchauffage des aliments pour bébés (fig. 17).

- 5 Appuyez sur le bouton marche/arrêt pour mettre l'appareil en marche. Le voyant de l'indicateur de progression s'allume pour indiquer que le chauffe-biberon est sous tension (fig. 18).

Remarque : Le chauffe-biberon commence à réchauffer la nourriture dès que vous appuyez sur le bouton. En raison de la grande variété d'aliments pour bébés, il est impossible pour l'appareil de détecter la durée exacte nécessaire pour réchauffer la nourriture.

- 6 L'indicateur de progression se remplit petit à petit de lumière blanche pour afficher la progression du réchauffage. Au cours du processus, ne retirez pas le récipient du chauffe-biberon mais mélangez les aliments directement dans le récipient en place dans le chauffe-biberon (fig. 19).

Remarque : Vous pouvez commencer à remuer les aliments une fois que le deuxième segment de l'indicateur de progression reste allumé en continu.

Remuer avant ce moment est inefficace car la température de la nourriture est encore trop basse.

Attention : Ne retirez pas le récipient du chauffe-biberon lors du réchauffage.

- 7** Lorsque l'ensemble de l'indicateur de progression est allumé en continu, la nourriture a atteint la température choisie.

Remarque : En raison de la grande variété d'aliments pour bébés, il est fortement recommandé de mélanger en continu la nourriture et de vérifier sa température au cours du réchauffage pour un résultat optimal.

- ▶ Lorsque les aliments pour bébé sont chauds, vous pouvez choisir de retirer le récipient du chauffe-biberon et nourrir votre bébé immédiatement (reportez-vous à la section « Nourrir votre bébé immédiatement ») ou vous pouvez le conserver au chaud dans le chauffe-biberon (reportez-vous à la section « Maintenir les aliments pour bébés au chaud »).

Augmenter la température des aliments pour bébés

- 1** Goûtez toujours aux aliments pour bébés après les avoir réchauffés pour vous assurer qu'ils ne sont pas trop chauds. Si vous souhaitez qu'ils soient plus chauds, remettez le contenant dans le chauffe-biberon et laissez-le là en mode maintien au chaud pendant un certain temps. Continuez de remuer les aliments pour bébés (fig. 15).
- 2** Si vous avez éteint le chauffe-biberon ou s'il s'est éteint automatiquement, remettez-le en marche sans en retirer l'eau chaude et suivez l'étape ci-dessus (fig. 18).
- 3** Le chauffe-biberon s'éteint automatiquement après 20 minutes en mode maintien au chaud (fig. 20).

Nourrir votre bébé immédiatement

- 1 Appuyez sur le bouton marche/arrêt pour éteindre l'appareil et retirez le contenant ou le récipient d'aliments pour bébés (fig. 18).
- 2 Après le réchauffage, goûtez les aliments pour bébés afin de vous assurer qu'ils ne sont pas trop chauds (fig. 21).
- 3 Débranchez l'appareil et videz le chauffe-biberon (fig. 13).

Maintenir les aliments pour bébés au chaud

- 1 Lorsque le lait a atteint la température souhaitée, le chauffe-biberon bascule automatiquement vers un mode maintien au chaud. Sous ce mode, le lait est conservé à la température choisie pendant 20 minutes (fig. 22).
- 2 Le chauffe-biberon s'éteint automatiquement au bout de 20 minutes. L'indicateur de progression s'éteint pour indiquer que les aliments ne sont plus conservés à la température souhaitée (fig. 20).

Remarque : Si vous voulez donner à votre bébé des aliments à la température choisie, vous devez les retirer du chauffe-biberon et les donner à votre bébé juste après la mise hors tension du chauffe-biberon, sinon, la nourriture refroidit progressivement.

Remarque : Vous ne pouvez pas prolonger le mode maintien au chaud du chauffe-biberon pendant plus de 20 minutes.

- 3 Vérifiez toujours la température des aliments avant de les donner à votre bébé. Mélangez doucement les aliments pour bébés dans le contenant ou le récipient et goûtez-y pour vous assurer qu'ils ne sont pas trop chauds (fig. 21).
- 4 Débranchez l'appareil et videz le chauffe-biberon (fig. 13).

Réutiliser immédiatement le chauffe-biberon pour un autre contenant d'aliments pour bébés

Si vous souhaitez réchauffer un autre contenant ou récipient d'aliments pour bébés, laissez le chauffe-biberon refroidir pendant quelques minutes. Pour accélérer ce processus, veuillez remplir le chauffe-biberon d'eau froide. Lorsque vous mettez le chauffe-biberon en marche, l'indicateur de progression se met à clignoter de bas en haut pour indiquer que l'appareil se remet à chauffer.

Remarque : Si l'indicateur de progression est allumé, mais qu'il ne clignote pas, le chauffe-biberon est encore trop chaud pour réchauffer un autre contenant ou récipient d'aliments pour bébés. Veuillez éteindre le chauffe-biberon, le laisser refroidir pendant quelques minutes et vous assurer de le remplir d'eau froide.

Fonction de décongélation

Avec cette fonction, vous pouvez décongeler le lait et les aliments pour bébés. Suivez les étapes indiquées dans les sections « Utiliser le chauffe-biberon pour réchauffer du lait » ou « Utiliser le chauffe-biberon pour réchauffer des aliments pour bébés ».

L'indicateur de progression commence à clignoter si la fonction de décongélation de l'appareil est sélectionnée. L'indicateur de progression se remplit petit à petit de lumière blanche pour afficher la progression de la décongélation. Le lait ou les aliments pour bébés sont entièrement décongelés quand l'ensemble de l'indicateur de progression reste allumé en continu. La fonction de décongélation décongèle le lait ou les aliments pour bébés, mais ne les réchauffe pas. Si vous voulez réchauffer le lait ou les aliments pour bébés après la décongélation, mettez d'abord l'appareil hors tension, puis sélectionnez la fonction de réchauffage souhaitée et rallumez l'appareil.

Nettoyage et détartrage

Nettoyage

- 1 Après chaque utilisation, débranchez le chauffe-biberon et laissez-le refroidir (fig. 23).
- 2 Pour des raisons d'hygiène, videz l'eau du chauffe-biberon (fig. 24).
- 3 Essuyez l'extérieur et l'intérieur du chauffe-biberon avec un chiffon humide (fig. 25).

N'utilisez jamais de produits abrasifs ou antibactériens, de solvants chimiques ou d'outils tranchants pour nettoyer le chauffe-biberon.

Remarque : Si vous avez utilisé le chauffe-biberon pour réchauffer des récipients de nourriture, assurez-vous qu'aucun aliment ne s'est renversé au fond de l'appareil.

Détartrage

Il est conseillé de détartrer le chauffe-biberon toutes les **quatre semaines** pour assurer son bon fonctionnement.

- 1 Mélangez 50 ml (1,7 oz) de vinaigre blanc avec 100 ml (3,4 oz) d'eau froide pour détartrer le chauffe-biberon. Sélectionnez d'abord la fonction de décongélation, puis allumez le chauffe-biberon et faites fonctionner l'appareil pendant 10 minutes. Laissez ce mélange dans le chauffe-biberon jusqu'à ce que tout le tartre soit dissout (fig. 26).

Remarque : Vous pouvez également utiliser un détartrant à base d'acide citrique.

Remarque : N'utilisez pas d'autres types de détartrant.

- 2 Débranchez le chauffe-biberon avant de le vider (fig. 23).
- 3 Videz le chauffe-biberon et rincez soigneusement l'intérieur. Si vous voyez toujours des traces de calcaire après le rinçage, répétez la procédure de détartrage (fig. 24).

Mise aux rebuts

Ne jetez pas l'appareil avec les ordures ménagères à la fin de sa vie utile; déposez-le plutôt dans un point de collecte de recyclage. Vous contribuerez ainsi à la protection de l'environnement.

Garantie et assistance

Si vous avez besoin de plus d'informations ou d'assistance, visitez le site **www.philips.com/support** ou communiquez avec notre centre de service à la clientèle Philips Avent au 1.800.54.Avent (Amérique du Nord). Si vous appelez de l'extérieur de l'Amérique du Nord, communiquez avec le centre de service à la clientèle Philips de votre pays.

Descrição geral (fig. 1)

- 1 Aquecedor de mamadeiras
- 2 Indicador de progresso
- 3 Ajustes e botão liga/desliga
- 4 Descongela
- 5 Ajuste de aquecimento de leite 1
- 6 Ajuste de aquecimento de leite 2
- 7 Ajuste de aquecimento de leite 3
- 8 Ajuste de aquecimento de papinhas para bebê
- 9 Botão liga/desliga

IMPORTANTES MEDIDAS DE PROTEÇÃO

Para aproveitar todos os benefícios oferecidos pelo suporte da Philips, registre seu aparelho no site **www.philips.com/welcome**. Leia atentamente esse manual do usuário antes de usar o aquecedor de mamadeiras e guarde-o para consultas futuras.

Aviso

- Leia todas as instruções.
- Não use em ambientes externos.
- Para proteger contra o fogo, choque elétrico e ferimentos a pessoas, não mergulhe o cabo, o plugue ou o aparelho em água ou em outro líquido.
- Não deixe o fio pendurado na borda da mesa ou balcão nem toque em superfícies quentes. O excesso de cabo pode ser armazenado na base do aquecedor de mamadeiras.

44 PORTUGUÊS DO BRASIL

- Este aparelho possui um plugue polarizado (uma lâmina é maior que a outra). Para reduzir o risco de choque elétrico, esse plugue é usado para se encaixar a uma tomada polarizada somente de uma maneira. Se o plugue não se encaixar totalmente na tomada, inverta a posição. Se ainda não se encaixar, entre em contato com um eletricista qualificado. Você não deve tentar de maneira nenhuma modificar o plugue.
- Antes de ligar o aparelho, verifique se a voltagem indicada no aparelho corresponde à voltagem do local.
- Um cabo de energia curto deve ser usado para reduzir o risco de ficar preso ou de tropeçar em um fio mais longo. Cabos de extensão estão disponíveis e devem ser usados com cuidado. Se um cabo de extensão for usado, a tensão elétrica do fio ou do cabo de extensão deve ser, no mínimo, igual à tensão elétrica do aparelho, e o fio deve ser disposto de forma que não enrole sobre a bancada ou sobre uma superfície de maneira que possa ser puxado por crianças ou causar quedas.
- Não opere qualquer aparelho com um cabo ou plugue danificado ou depois de o aparelho apresentar defeito ou ser danificado de alguma forma. Retorne o aparelho para a assistência técnica autorizada mais próxima para que seja feita uma avaliação, reparo ou ajuste.
- O uso de acessórios não recomendados pelo fabricante do aparelho pode causar ferimentos.
- Não coloque o aparelho sobre ou próximo a fogão a gás ou elétrico, nem a um forno aquecido.
- Este aparelho não deve ser usado por pessoas (inclusive crianças) com capacidades físicas, mentais ou sensoriais reduzidas ou pouca experiência e conhecimento, a menos que sejam supervisionadas ou instruídas sobre o uso do aparelho por uma pessoa responsável por sua segurança.
- É necessário estar atento quando qualquer aparelho for usado por crianças ou próximo a elas.
- Mantenha o aparelho e o cabo fora do alcance de crianças.
- Não preaqueça o aparelho.
- Sempre coloque a mamadeira completamente montada com a tampa no aquecedor de mamadeiras antes de adicionar água.
- Certifique-se de adicionar a água antes de ligar o aquecedor de mamadeiras.

- A água quente pode causar queimaduras graves. Tenha cuidado quando o aquecedor de mamadeiras contiver água quente.
- Muito cuidado deve ser tomado ao manusear um aparelho que contenha óleo ou outros líquidos quentes.
- Não toque nas superfícies quentes. Use as alças ou pegadores. As superfícies acessíveis podem ficar quentes durante o uso.
- Não mova o aparelho quando ele estiver com água quente.
- Não coloque o aparelho sobre superfícies fechadas (como uma bandeja para servir), pois isso pode causar acúmulo de água sob o aparelho, resultando em situações de risco.
- Antes de servir, certifique-se de que os alimentos estão em uma temperatura segura.
- Antes de servir, desconecte o cabo da tomada e do prato. Não deixe o cabo ao alcance de crianças.
- Sempre pressione o botão liga/desliga para “desligar” o aparelho antes de remover o plugue da tomada.

Atenção

- Esse aparelho destina-se ao uso doméstico e em ambientes semelhantes, como fazendas, hotéis e pousadas, cozinhas de estabelecimentos como lojas, escritórios e em outros ambientes de trabalho, e por clientes em hotéis, hospedarias e em outros ambientes residenciais.
- Desconecte da tomada quando não estiver em uso e antes de começar a limpeza. Deixe-o esfriar antes de colocar ou retirar peças e antes de limpar o aparelho.
- Siga as instruções para remover as impurezas e evitar danos irreparáveis.
- Não tente abrir ou consertar o aparelho sozinho. Você pode entrar em contato com a Central de Atendimento ao Cliente da Philips em seu país (consulte em **www.philips.com**).
- Não use o aparelho para outras finalidades.

GUARDE ESTAS INSTRUÇÕES.

Você pode procurar o código da data de produção AASS no compartimento para armazenamento do fio na base do aquecedor de mamadeiras.

Campos eletromagnéticos

Este aparelho Philips está em conformidade com todos os padrões aplicáveis e regulamentos relacionados à exposição a campos eletromagnéticos.

Uso do aquecedor de mamadeiras

Com esse aquecedor de mamadeiras, você pode aquecer e descongelar de forma segura o leite em mamadeiras Philips Avent e leite ou papinhas para bebê nos recipientes.

O aquecedor de mamadeiras ajuda a preservar nutrientes e vitaminas importantes no leite materno, pois ele nunca aquece demais o leite. Se o leite ficar muito quente, os nutrientes e vitaminas serão prejudicados. Para ajudar a manter a qualidade de seu leite, é importante aquecê-lo de forma segura e controlada. O aquecedor de mamadeiras foi desenvolvido para aquecer de maneira suave e uniforme e para evitar excessos de calor, pois o leite circula durante o aquecimento. O sensor integrado rastreia e controla a temperatura do leite para evitar o superaquecimento em todos os momentos.

Nota: Os sacos para armazenamento de leite materno Philips Avent e as mamadeiras Philips Avent 2 oz/60 ml não podem ser utilizados nesse aquecedor de mamadeiras.

Explicação dos ajustes

- Você pode escolher entre as seguintes configurações: (fig. 2)
Ajuste de descongelamento: para descongelar uma mamadeira ou recipiente com leite ou papinhas para bebê congelados. Não há aquecimento.
Ajuste de aquecimento de leite: selecione um desses ajustes quando desejar aquecer uma mamadeira de leite a uma temperatura **segura**. O ajuste 2 aquece o leite a aproximadamente a temperatura do corpo. O ajuste 1 aquece o leite a uma temperatura mais baixa e o ajuste 3 aquece o leite a uma temperatura levemente maior.
Ajuste de aquecimento de papinhas para bebê: selecione este ajuste quando desejar aquecer um recipiente ou frasco com papinhas para bebês.

Uso do aquecedor de mamadeiras para aquecer leite

- 1** Ligue o plugue de alimentação na tomada elétrica (fig. 3).
- 2** Coloque a mamadeira na parte central do aquecedor de mamadeiras (fig. 4).

Nota: Para aquecer leite em um recipiente de armazenamento de leite, siga as mesmas etapas conforme indicado para o aquecimento de leite em uma mamadeira.

- 3** Encha o aquecedor de mamadeiras com água potável na **mesma** quantidade de leite que pretende aquecer (por exemplo, para aquecer 125 ml/ 4 oz de leite, você precisa usar 125 ml/4 oz de água potável). Se você deseja aquecer uma grande quantidade de leite (>180 ml/6 oz), o nível máximo de água é de aproximadamente 1 cm/0,4 polegadas sob a borda do aquecedor de mamadeiras (o que corresponde a adicionar 160 ml/4,5 oz de água potável). Um nível de água preciso garante o desempenho apropriado do aquecimento. (fig. 5)

- 4** Selecione o ajuste desejado (fig. 6).

Nota: A experiência ensina que os bebês podem preferir o leite a temperaturas específicas. Isso pode ser devido à preferência pessoal ou fatores externos (por exemplo, temperatura do ambiente). Todos os três ajustes garantem que o leite seja aquecido a uma temperatura segura confortável para o seu filho e que preserve os nutrientes e as vitaminas no leite.

- 5** Pressione o botão ligar/desligar para ligar o aparelho. A luz do botão acende para indicar que o aquecedor de mamadeiras está ligado (fig. 7).

Nota: O aquecedor de mamadeiras começa a aquecer logo após você pressionar o botão.

- 6** O indicador de progresso começa a ser preenchido aos poucos com luz branca para mostrar o andamento do processo de aquecimento do leite (fig. 8).

Nota: O indicador de progresso mostra o andamento do processo de aquecimento do leite. Ele começa a piscar quando o aparelho está ligado. Quando a primeira fase de aquecimento for concluída, o segmento inferior acende continuamente e o próximo segmento começa a piscar para indicar que a segunda fase de aquecimento está em andamento. Essas etapas continuam até a terceira fase de aquecimento ser concluída. Agora, todo o indicador de progresso fica aceso permanentemente.

Nota: Durante o processo de aquecimento, o leite circula para garantir um aquecimento uniforme. Ele leva cerca de 10 minutos para aquecer 90 ml/ 3 oz de leite na temperatura ambiente. Ele demora um pouco mais tempo para aquecer leite frio ou uma grande quantidade de leite.

Cuidado: Não retire a mamadeira do aquecedor de mamadeiras enquanto o indicador de progresso estiver piscando.

- 7** Quando todo o indicador de progresso fica aceso continuamente, isso quer dizer que o leite atingiu a temperatura definida.
- D** Quando o leite está aquecido, você pode tirar a mamadeira do aquecedor de mamadeiras para alimentar seu bebê imediatamente (consulte a seção “Alimente seu bebê imediatamente”) ou você pode mantê-la quente no aquecedor de mamadeiras (consulte a seção “Como manter o leite quente”).

Aumento da temperatura do leite

- 1** Se você desejar aquecer mais o leite, é possível aumentar a temperatura gradativamente depois que ele estiver pronto, alternando para ajuste de aquecimento de leite 3 e deixando a mamadeira no modo manter aquecido (fig. 9).
- 2** Se você tiver acabado de desligar o aquecedor de mamadeiras ou se ele acabou de desligar automaticamente, ligue-o novamente sem retirar a água morna e siga a etapa acima (fig. 10).
- 3** O aquecedor de mamadeiras desliga-se automaticamente após 20 minutos no modo manter aquecido (fig. 11).

Alimente seu bebê imediatamente

- 1 Pressione o botão ligar/desligar para desligar o aparelho e retire a mamadeira de leite (fig. 10).
- 2 Sempre verifique a temperatura do leite antes de amamentar seu bebê. Agite suavemente o leite na mamadeira e verifique a temperatura pingando algumas gotas de leite na parte interna do seu pulso (fig. 12).
- 3 Desconecte o aparelho da tomada e esvazie o aquecedor de mamadeiras (fig. 13).

Como manter o leite aquecido

- 1 Quando o leite atingir a temperatura desejada, o aquecedor de mamadeiras muda automaticamente para o modo manter aquecido. Nesse modo, o leite é mantido na temperatura definida por 20 minutos (fig. 14).
- 2 O aquecedor de mamadeiras desliga-se automaticamente após 20 minutos. O indicador de progresso será desligado para indicar que o leite não será mais mantido na temperatura desejada (fig. 11).

Nota: Se você deseja alimentar o bebê com leite na temperatura definida, retire a mamadeira do aquecedor de mamadeiras e alimente o bebê logo após o aquecedor de mamadeiras ser desligado, caso contrário, o leite esfriará.

Nota: Não é possível prolongar o modo manter aquecido do aquecedor de mamadeiras por mais de 20 minutos.

Cuidado: Não é recomendado reaquecer leite materno por duas vezes, pois as bactérias começam a se desenvolver no leite.

- 3 Sempre verifique a temperatura do leite antes de amamentar o bebê. Agite suavemente o leite na mamadeira ou no recipiente de armazenamento de leite e verifique a temperatura pingando algumas gotas do leite na parte interna do seu pulso (fig. 12).
- 4 Desconecte o aparelho da tomada e esvazie o aquecedor de mamadeiras (fig. 13).

Reutilização do aquecedor de mamadeiras imediatamente após o uso para outra mamadeira

Se você quiser aquecer outra mamadeira logo em seguida, deixe o aquecedor de mamadeiras esfriar por alguns minutos. Para acelerar o processo, encha o aquecedor de mamadeiras com água fria. Ao ligar o aquecedor de mamadeiras, o indicador de progresso começa a piscar de baixo para cima para indicar que o aparelho está aquecendo novamente.

Nota: Se o indicador de progresso está ligado, mas sem piscar, o aquecedor de mamadeiras ainda está muito quente para aquecer outra mamadeira. Desligue o aquecedor de mamadeiras, deixe-o esfriar por alguns minutos e certifique-se de enchê-lo com água fria.

Uso do aquecedor de mamadeiras para aquecer papinhas para bebês

- 1** Ligue o plugue de alimentação na tomada elétrica (fig. 3).
- 2** Coloque um recipiente ou frasco de papinhas para bebê na parte central no aquecedor de mamadeiras (fig. 15).

Nota: Você pode tirar a tampa do recipiente ou do frasco de papinhas para que possa mexer o alimento durante o aquecimento.

- 3** Encha o aquecedor de mamadeiras com água potável na **mesma** quantidade de papinhas para bebê que pretende aquecer (por exemplo, para aquecer 125 ml/ 4 oz de papinhas para bebê, você precisa usar 125 ml/4 oz de água potável). Se você deseja aquecer uma grande quantidade de papinhas para bebê, o nível máximo de água é de aproximadamente 1 cm/0,4 polegadas sob a borda do aquecedor de mamadeiras (o que corresponde a adicionar 160 ml/4,5 oz de água potável). Um nível de água preciso garante o desempenho apropriado do aquecimento. (fig. 16)
- 4** Selecione o ajuste de aquecimento de papinhas para bebê (fig. 17).
- 5** Pressione o botão ligar/desligar para ligar o aparelho. A luz no indicador de progresso mostra se o aquecedor de mamadeiras está ligado (fig. 18).

Nota: O aquecedor de mamadeiras começa a aquecer logo após você pressionar o botão. Devido às várias consistências de papinhas para bebê, não é possível que o aparelho detecte exatamente por quanto tempo as papinhas devem ser aquecidas.

6 O indicador de progresso começa a ser preenchido aos poucos com luz branca para mostrar o progresso do processo de aquecimento. Durante o processo de aquecimento, não retire o frasco ou o recipiente do aquecedor de mamadeiras, mas mexa as papinhas para bebê enquanto o frasco ou recipiente ainda estiver no aquecedor de mamadeiras (fig. 19).

Nota: Você pode começar a mexer o alimento quando o segundo segmento do indicador de progresso ficar aceso permanentemente. Mexer antes disso não é eficaz já que a temperatura das papinhas ainda está muito baixa.

Cuidado: Não retire o recipiente ou frasco de papinhas do aquecedor de mamadeiras durante o aquecimento.

7 Quando todo o indicador de progresso ficar aceso permanentemente, as papinhas para bebê já estarão na temperatura desejada.

Nota: Devido à grande variedade de consistências de papinhas para bebê, é altamente recomendável que você a mexa continuamente e verifique a temperatura durante o aquecimento para obter resultados ideais.

▶ Quando a papinha para bebê estiver quente, você pode tirar o recipiente ou o frasco do aquecedor de mamadeiras para alimentar o bebê imediatamente (consulte a seção “Alimente o bebê imediatamente”) ou você pode mantê-la quente no aquecedor de mamadeiras (consulte a seção “Como manter a papinha quente”).

Aumento da temperatura de papinhas para bebê

1 Sempre prove as papinhas para bebê após o aquecimento para ter certeza de que não está muito quente. Se quiser aquecer mais as papinhas, coloque o recipiente de volta no aquecedor de mamadeiras e deixe-o no modo manter aquecido por algum tempo. Continue mexendo o alimento (fig. 15).

52 PORTUGUÊS DO BRASIL

- 2 Se você tiver acabado de desligar o aquecedor de mamadeiras ou se ele acabou de desligar automaticamente, ligue-o novamente sem retirar a água morna e siga a etapa acima (fig. 18).
- 3 O aquecedor de mamadeiras desliga-se automaticamente após 20 minutos no modo manter aquecido (fig. 20).

Alimente seu bebê imediatamente

- 1 Pressione o botão ligar/desligar para desligar o aparelho e retire o recipiente ou frasco de papinhas para bebê (fig. 18).
- 2 Após o aquecimento, prove as papinhas para verificar se não está muito quente (fig. 21).
- 3 Desconecte o aparelho da tomada e esvazie o aquecedor de mamadeiras (fig. 13).

Como manter a papinha quente

- 1 Quando as papinhas para bebê atingirem a temperatura desejada, o aquecedor de mamadeiras muda automaticamente para o modo manter aquecido. Nesse modo, as papinhas serão mantidas na temperatura definida por 20 minutos (fig. 22).
- 2 O aquecedor de mamadeiras desliga-se automaticamente após 20 minutos. O indicador de progresso será desligado para indicar que as papinhas para bebê não serão mais mantidas na temperatura desejada (fig. 20).

Nota: Se desejar alimentar o bebê com as papinhas na temperatura definida, tire as papinhas do aquecedor de mamadeiras e alimente o bebê logo após o desligamento do aquecedor de mamadeiras, caso contrário, o alimento esfriará lentamente.

Nota: Não é possível prolongar o modo manter aquecido do aquecedor de mamadeiras por mais de 20 minutos.

- 3 Sempre verifique a temperatura das papinhas para bebê antes de alimentar seu filho. Mexa com cuidado o alimento no recipiente ou frasco de papinhas para bebê e prove verificar se não está muito quente (fig. 21).

- 4** Desconecte o aparelho da tomada e esvazie o aquecedor de mamadeiras (fig. 13).

Reutilização do aquecedor de mamadeiras imediatamente após o uso para outro frasco de papinhas para bebê

Se você quiser aquecer outro recipiente ou frasco com papinhas para bebê logo em seguida, deixe o aquecedor de mamadeiras esfriar por alguns minutos. Para acelerar esse processo, encha o aquecedor de mamadeiras com água fria. Ao ligar o aquecedor de mamadeiras, o indicador de progresso começa a piscar de baixo para cima para indicar que o aparelho está aquecendo novamente.

Nota: Se o indicador de progresso está ligado, mas sem piscar, o aquecedor de mamadeiras ainda está muito quente para aquecer outro recipiente ou frasco de papinhas para bebê. Desligue o aquecedor de mamadeiras, deixe-o esfriar por alguns minutos e encha-o com água fria.

Descongelar

Nesta configuração, você pode descongelar leite ou papinhas para bebê. Siga as etapas indicadas nas seções 'Uso do aquecedor de mamadeiras para aquecer leite' ou 'Uso do aquecedor de mamadeiras para aquecer papinhas para bebês'.

O indicador de progresso começa a piscar quando o aparelho estiver ligado na função descongelar. O indicador de progresso ilumina-se gradualmente com luz branca para mostrar o progresso do processo de descongelamento. O leite ou as papinhas para bebê estarão completamente descongelados quando todo o indicador de progresso ficar aceso permanentemente.

A função descongelar descongela o leite ou as papinhas para bebê, mas não aquece. Se desejar aquecer o leite ou as papinhas para bebê após o descongelamento, primeiro desligue o aparelho, em seguida, selecione o ajuste de aquecimento desejado e ligue o aparelho novamente.

Limpeza e remoção de camadas de minério

Limpeza

- 1 Depois de cada utilização, desligue o aquecedor de mamadeiras e deixe-o esfriar (fig. 23).
- 2 Por questões de higiene, retire a água do aquecedor de mamadeiras (fig. 24).
- 3 Limpe o exterior e o interior do aquecedor de mamadeiras com um pano úmido (fig. 25).

Não utilize abrasivos, agentes de limpeza bactericidas, solventes químicos ou ferramentas afiadas para limpar o aquecedor de mamadeiras.

Nota: Se você utilizou o aquecedor de mamadeiras para aquecer recipientes com papinhas para bebê, certifique-se de que não há restos de alimento no fundo do aquecedor de mamadeiras.

Limpeza de impurezas

Recomenda-se fazer a remoção de impurezas do aquecedor de mamadeiras a cada **quatro semanas**, garantindo, assim, seu correto funcionamento.

- 1 Misture 50 ml/1,7 oz de vinagre branco com 100 ml/3,4 oz de água fria para remover as impurezas do aquecedor de mamadeiras. Primeiro, selecione a função descongelar, em seguida, ligue o aquecedor de mamadeiras e deixe o aparelho funcionando por 10 minutos. Deixe a solução no aquecedor de mamadeiras até que todas as impurezas se dissolvam (fig. 26).

Nota: Você também pode usar removedores de impurezas à base de ácido cítrico.

Nota: Não use outros tipos de removedores de impurezas.

- 2 Desligue o aquecedor de mamadeiras antes de esvaziá-lo (fig. 23).
- 3 Esvazie o aquecedor de mamadeiras e enxágue seu interior completamente. Se ainda houver vestígios de impurezas depois de enxaguar, repita o procedimento para remover impurezas (fig. 24).

Descarte

Não descarte o aparelho com o lixo doméstico no final de sua vida útil. Leve-o a um posto de coleta oficial para que possa ser reciclado. Com esse ato, você ajuda a preservar o meio ambiente.

Garantia e suporte

Caso você precise de informações ou suporte, visite **www.philips.com/support** ou entre em contato com a nossa Central de Atendimento ao Cliente Philips AVENT em 1.800.54.Avent (América do Norte). Fora da América do Norte, entre em contato com a Central de Atendimento ao Cliente Philips local.

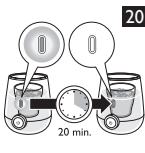
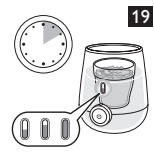
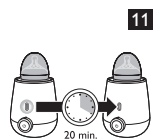
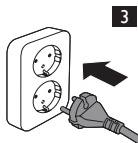

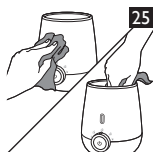
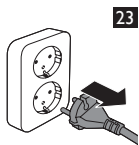



www.philips.com/avent

Philips Consumer Lifestyle BV
Tussendiepen 4, 9206 AD Drachten, Netherlands

Trademarks owned by the Philips Group.
©2015 Koninklijke Philips N.V. All rights reserved



www.philips.com



100% recycled paper
100% papier recyclé

4213.354.3670.2