

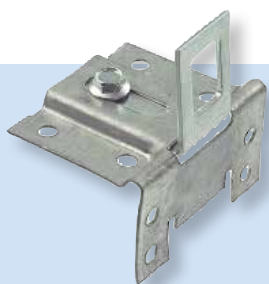

Semplicemente produttori

LA FERRAMENTA

Catalogo n. 13 - Settembre 2018



ARTICOLI
& ACCESSORI
PER MOBILI

1

3

ARTICOLI PER
FERRAMENTA
& CASALINGHI

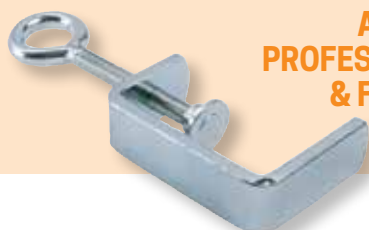
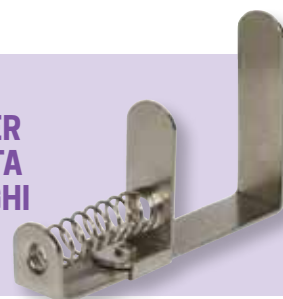

ARTICOLI
PROFESSIONALI
& FAI DA TE

2

4

ARTICOLI
& ACCESSORI
PER FUMISTERIA





La "Giussani Rapid" nasce negli anni '70 per volontà di Giussani Giovanni, come azienda di tranciatura minuterie metalliche. Giussani Rapid dispone tuttora di propria officina meccanica specializzata nella produzione di particolari di tranciatura ed è inserita in vari settori, da quello industriale fino alla vendita dei prodotti all'interno dei canali tradizionali e del web.

La nostra filosofia di vendita è basata sulla qualità incontrastata dei nostri prodotti.

Una crescita costante anno dopo anno che si è concretizzata con cinque divisioni di articoli di nostra produzione e vendita.

Una realtà tutt'ora in forte espansione.

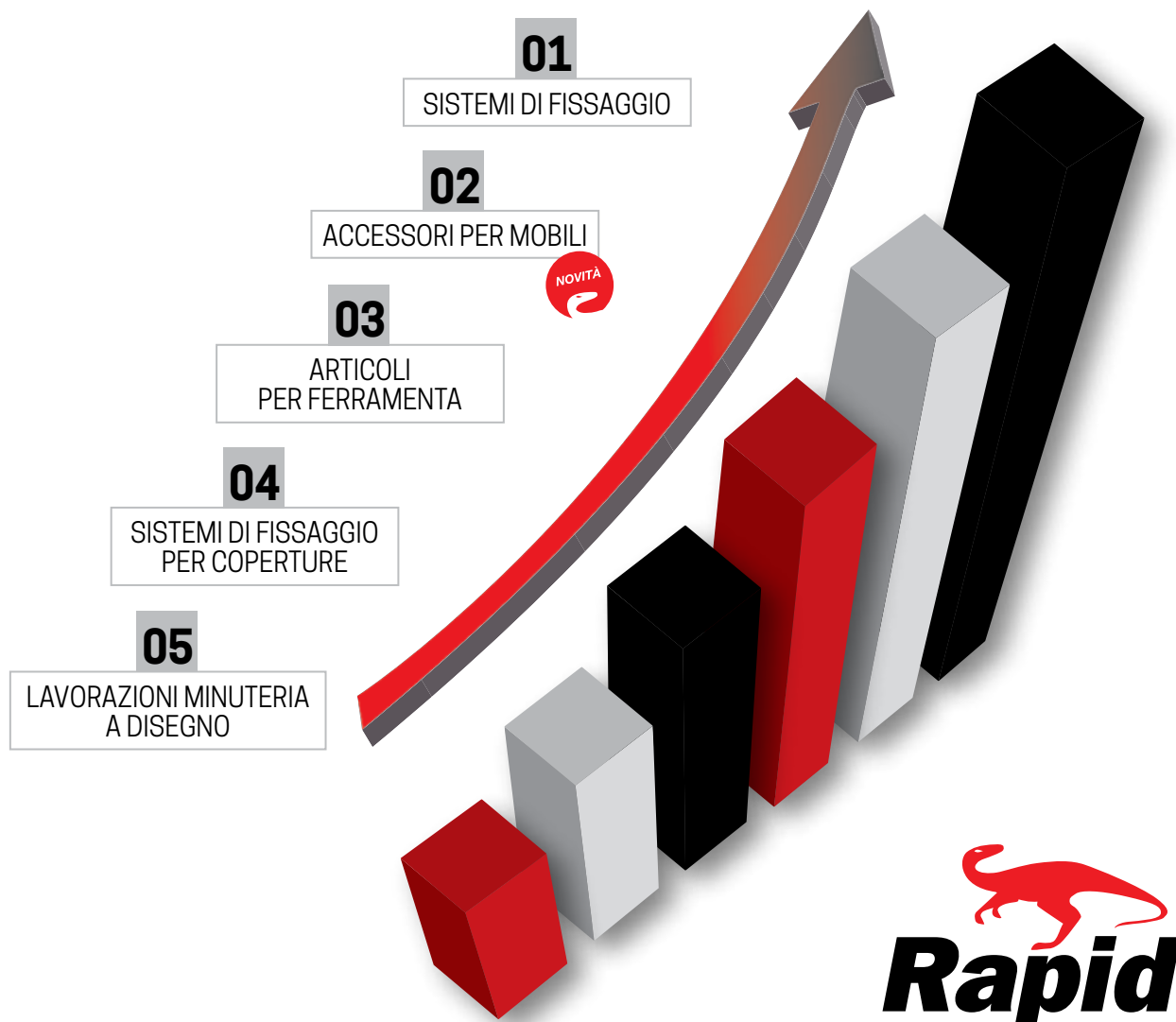



0188-0190

Barra reggipensile, larghezza 48 mm.
spessore 1,2 e 1,5 mm.

CERTIFICATA **CATAS**

| CODICE | DESCRIZIONE | CONF. PZ |
|---------|--|----------|
| 0188121 | barra pensili - sp. 1,2 - 1 mt - zincata | 10 |
| 0188122 | barra pensili - sp. 1,2 - 2 mt - zincata | 10 |
| 0188123 | barra pensili - sp. 1,2 - 3 mt - zincata | 10 |
| 0190151 | barra pensili - sp. 1,5 - 1 mt - zincata | 10 |
| 0190152 | barra pensili - sp. 1,5 - 2 mt - zincata | 10 |
| 0190153 | barra pensili - sp. 1,5 - 3 mt - zincata | 10 |



Barra in acciaio pre-zincato, 48 mm., spessore 1,2 e 1,5 mm., da 1 a 3 mt.

* A richiesta si possono produrre anche spezzoni di barra ogni 20 cm.

| | | |
|--|-----------|------------|
| SCHEDA TECNICA E CERTIFICAZIONE | Referenza | 0188 |
| | Data | 30-01-2018 |
| | Aggiorn. | 1/1 |
| | Pagina | 1 di 2 |
| Designazione: Barra reggipensile | Codice | 0188 |

RAPPORTO DI PROVA
88482 / 1
Ricevimento campione: 03-12-07
 Esecuzione prova: 10-12-07
 Emissione rapporto: 13-12-07

Barra a pensili approporzionati. Dimensione della parete 1,2 (1,5) mm.

Barra reggipensili H48
spessore mm. 1,2

Valore di portata (N): 262

1 CARATTERISTICHE

- Barra reggipensile altezza mm. 48
- Spessore mm. 1,2 per attacco a parete di mobili e pensili.
- Nastro zincato a caldo.
- Materiale: DX51D

2 DATI TECNICI

| | |
|--------------------------|-----------------------|
| Altezza (H) | mm. 48 |
| Spessore lamiera (S) | mm. 1,2 |
| Lunghezza barra (L) | da mm. 200 a mm. 3000 |
| Incisione per taglio (I) | mm. 50 |

*Le certificazioni Catas sono ineditate dalla ditta Volacchi Pietro snc le cui produzioni sono state totalmente acquistate dalla Giussani Rapid a partire dal 01/01/2018.

| | | |
|--|-----------|------------|
| SCHEDA TECNICA E CERTIFICAZIONE | Referenza | 0188 |
| | Data | 30-01-2018 |
| | Aggiorn. | 1/1 |
| | Pagina | 2 di 2 |
| Designazione: Barra reggipensile | Codice | 0188 |

Campione: 88482-1

Campione: 88482-2

GIUSSANI RAPID SRL

Sede/Uffici: Via A. da Giussano, 12 - 23876 Monticello B.za (LC)
 Tel: 039.920.50.91 - Fax: 039.920.93.82
 Produzione: Via L. da Vinci, 54 - 23891 Barzono (LC)
 P.IVA/C.F. 02613800131 - Iscr. R.E.A. n. 293523 CCIAA di Lecco
 www.giussanirapid.com - E-mail: info@giussanirapid.com

SISTEMI DI FISSAGGIO
MINUTERIE METALLICHE

0192-0194

Barra reggipensile, larghezza 36 mm.
spessore 1,2 e 1,5 mm.

| CODICE | DESCRIZIONE | CONF. PZ |
|----------|--|----------|
| 0192121 | barra pensili - sp. 1,2 - 1 mt - zincata | 10 |
| 0192122 | barra pensili - sp. 1,2 - 2 mt - zincata | 10 |
| 0192123 | barra pensili - sp. 1,2 - 3 mt - zincata | 10 |
| 0194151* | barra pensili - sp. 1,5 - 1 mt - zincata | 10 |
| 0194152* | barra pensili - sp. 1,5 - 2 mt - zincata | 10 |
| 0194153* | barra pensili - sp. 1,5 - 3 mt - zincata | 10 |

* A richiesta si possono produrre anche spezzoni di barra ogni 20 cm.



Barra in acciaio pre-zincato, 36 mm., spessore 1,2 e 1,5 mm., da 1 a 3 mt.

ACCESSORI PER BARRA

0162/P

Mensola per pensile regolabile
montata

| CODICE | DESCRIZIONE | CONF. PZ |
|----------|---|----------|
| 0162PZNM | mensola per pensile regolabile montata - zincata | 100 |

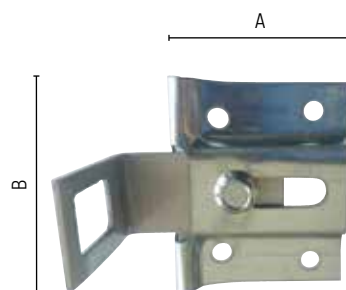

| A mm. | B mm. | SP mm. | I mm. |
|-------|-------|--------|-------|
| 46 | 58 | 1 | 26 |

Inserto scorrevole spessore 1,8 mm.

Mensola per pensile regolabile realizzata in acciaio pre-zincato.

0162/B

Mensola per pensile regolabile
per barra montata

| CODICE | DESCRIZIONE | CONF. PZ |
|------------|---|----------|
| 0162PZNXBM | mensola per pensile regolabile per barra montata - zincata | 100 |

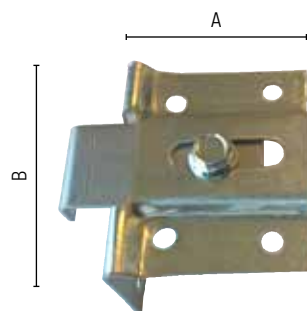

| A mm. | B mm. | SP mm. | I mm. |
|-------|-------|--------|-------|
| 46 | 58 | 1 | 26 |

Inserto scorrevole spessore 1,8 mm.

Mensola per pensile regolabile per barra realizzata in acciaio pre-zincato.

Dati tecnici: A=larghezza; B=altezza; C=profondità; SP=spessore; I=interasse fori

0156

Attaccaglia ad angolo

| CODICE | DESCRIZIONE | CONF. PZ |
|---------|---------------------------------|----------|
| 0156PZN | attaccaglia ad angolo - zincata | 100 |

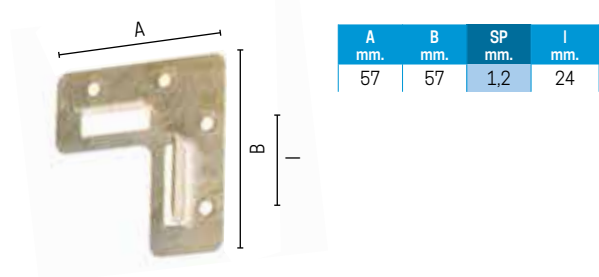

Attaccaglia da angolo realizzata in acciaio pre-zincato.

0160

Attaccaglia dx - sx

| CODICE | DESCRIZIONE | CONF. PZ |
|-----------|--------------------------|----------|
| 0160DXPZN | attaccaglia dx - zincata | 100 |
| 0160SXPZN | attaccaglia sx - zincata | 100 |

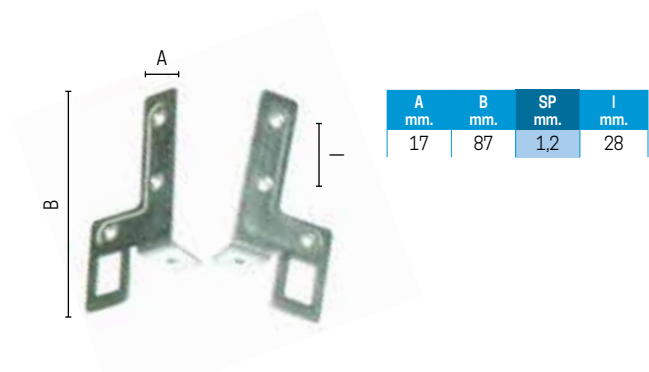

Attaccaglia ad angolo realizzata in acciaio pre-zincato disponibile destra e sinistra.

0178

Attaccaglia quadra per bagno ad incastro

| CODICE | DESCRIZIONE | CONF. PZ |
|---------|--|----------|
| 0178PZN | attaccaglia quadra per bagno ad incastro - zincata | 100 |

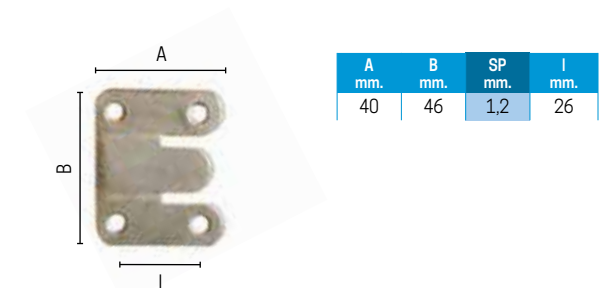

Attaccaglia quadra per bagno ad incastro realizzata in acciaio pre-zincato.

0148

Mensola a squadra per pensile

| CODICE | DESCRIZIONE | CONF. PZ |
|---------|---------------------------------------|----------|
| 0148PZN | mensola a squadra per pensile zincata | 100 |

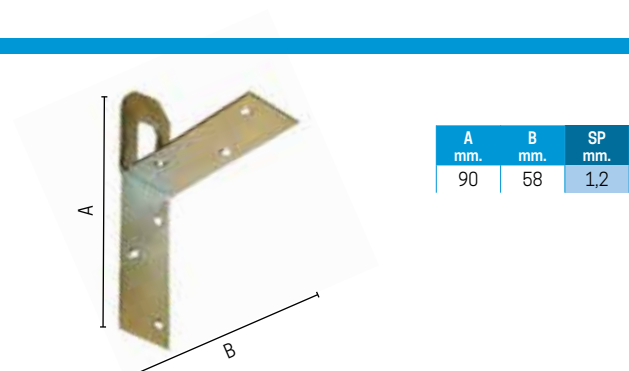

Mensola a squadra per pensile realizzata in acciaio con cava ad arco da 18x9 mm.

0149

Piastra giunzione nervata 4 fori

| CODICE | DESCRIZIONE | CONF. PZ |
|---------|--|----------|
| 0149PZN | piastra giunzione nervata 4 fori zincata | 200 |

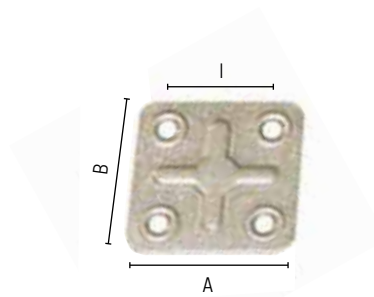

| A mm. | B mm. | SP mm. | I mm. |
|-------|-------|--------|-------|
| 40 | 40 | 1 | 26 |

Piastra giunzione nervata 4 fori realizzata in acciaio pre-zincato.

0150

Piastra giunzione nervata 6 fori

| CODICE | DESCRIZIONE | CONF. PZ |
|---------|--|----------|
| 0150PZN | piastra giunzione nervata 6 fori zincata | 200 |

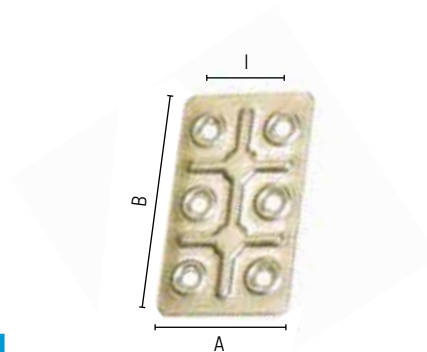

| A mm. | B mm. | SP mm. | I mm. |
|-------|-------|--------|-------|
| 35 | 60 | 1 | 21 |

Piastra giunzione nervata 6 fori realizzata in acciaio pre-zincato.

0151

Piastra giunzione nervata 4 fori ad angolo

| CODICE | DESCRIZIONE | CONF. PZ |
|---------|--|----------|
| 0151PZN | piastra giunzione nervata 4 fori ad angolo - zincata | 200 |

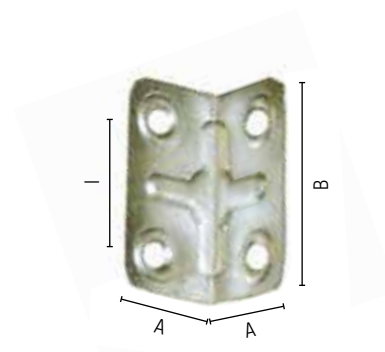

| A mm. | B mm. | SP mm. | I mm. |
|-------|-------|--------|-------|
| 20 | 40 | 1 | 26 |

Piastra giunzione nervata 4 fori ad angolo realizzata in acciaio pre-zincato.

0153

Piastra giunzione con cave

| CODICE | DESCRIZIONE | CONF. PZ |
|---------|--------------------------------------|----------|
| 0153PZN | piastra giunzione con cave - zincata | 200 |

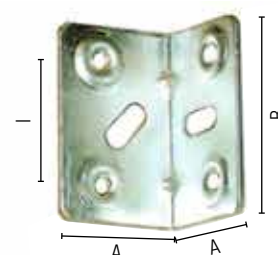

| A mm. | B mm. | SP mm. | I mm. |
|-------|-------|--------|-------|
| 25 | 40 | 1 | 26 |

Piastra giunzione con cave realizzata in acciaio pre-zincato.

Dati tecnici: A=larghezza; B=altezza; C=profondità; SP=spessore; I=interasse fori

0152

Fermantina ad angolo con cave (interasse 32 mm.)

| CODICE | DESCRIZIONE | CONF. PZ |
|--------|---------------------------------------|----------|
| 0152ZN | fermantina ad angolo - zincata | 500 |
| 0152TR | fermantina ad angolo - tropicalizzata | 500 |
| 0152BZ | fermantina ad angolo - bronzata | 500 |

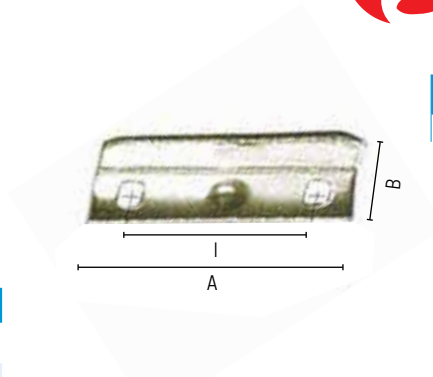

| A mm. | B mm. | SP mm. | I mm. |
|-------|-------|--------|-------|
| 45 | 10 | 0,8 | 32 |

Fermantina ad angolo con cave realizzata in acciaio varie finiture.

0154

Fermantina ad angolo con cave

| CODICE | DESCRIZIONE | CONF. PZ |
|--------|---------------------------------------|----------|
| 0154ZN | fermantina ad angolo - zincata | 500 |
| 0154TR | fermantina ad angolo - tropicalizzata | 500 |
| 0154BZ | fermantina ad angolo - bronzata | 500 |

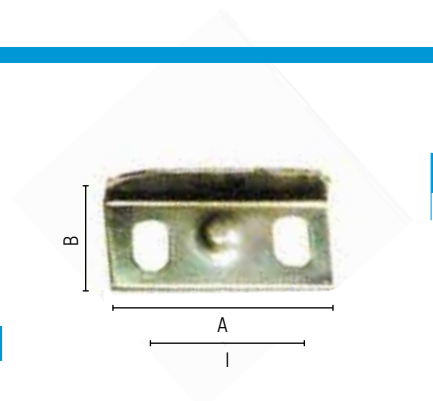

| A mm. | B mm. | SP mm. | I mm. |
|-------|-------|--------|-------|
| 33 | 10 | 0,8 | 22 |

Fermantina ad angolo con cave realizzata in acciaio varie finiture.

0154/2

Fermantina piana con cave

| CODICE | DESCRIZIONE | CONF. PZ |
|---------|-----------------------------------|----------|
| 0154ZN2 | fermantina piana - zincata | 500 |
| 0154TR2 | fermantina piana - tropicalizzata | 500 |
| 0154BZ2 | fermantina piana - bronzata | 500 |

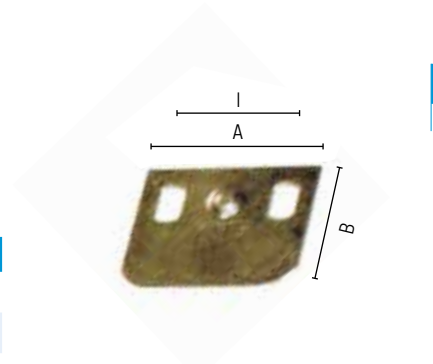

| A mm. | B mm. | SP mm. | I mm. |
|-------|-------|--------|-------|
| 24 | 33 | 0,8 | 22 |

Fermantina piana con cave realizzata in acciaio varie finiture.

0146

Piastra fermaschienali (4 punte)

| CODICE | DESCRIZIONE | CONF. PZ |
|---------|----------------------------------|----------|
| 0146PZN | piastra fermaschienali - zincata | 500 |

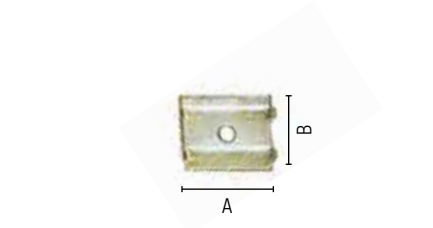

| A mm. | B mm. | SP mm. |
|-------|-------|--------|
| 21 | 17 | 1 |

Piastra fermaschienali in acciaio pre-zincato, con 4 punte di ancoraggio.

0132

Cricchetto 2 sfere
con riscontro

| CODICE | DESCRIZIONE | CONF. PZ |
|--------|-------------------------------------|----------|
| 0132ZN | cricchetto 2 sfere - zincato | 100 |
| 0132TR | cricchetto 2 sfere - tropicalizzato | 100 |

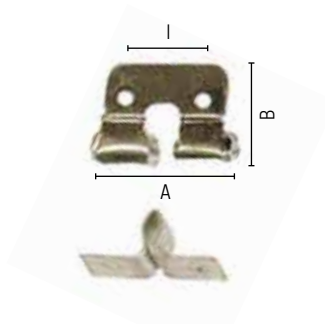

| A mm. | B mm. | SP mm. | L mm. |
|-------|-------|--------|-------|
| 33 | 19 | 1 | 28 |

Set di cricchetto con riscontro, realizzato in acciaio con varie finiture.

0142

Reggitubo laterale
(tipo poltroncina)

| CODICE | DESCRIZIONE | CONF. PZ |
|--------|-------------------------------------|----------|
| 0142ZN | Reggitubo laterale - zincato | 100 |
| 0142BZ | Reggitubo laterale - bronzato | 100 |
| 0142TR | Reggitubo laterale - tropicalizzato | 100 |

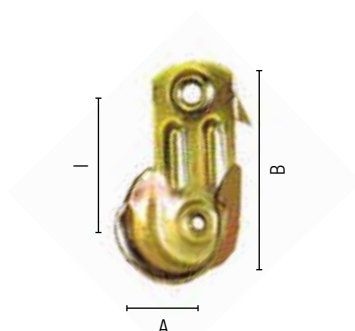

| A mm. | B mm. | SP mm. | L mm. |
|-------|-------|--------|-------|
| 15 | 48 | 0,8 | 28 |

Reggitubo realizzato in acciaio, dispone di nervature di rinforzo e di punte di ancoraggio. Il diametro interno è per il tubo da 19 mm.

0184

Chiave in lamiera

| CODICE | DESCRIZIONE | CONF. PZ |
|--------|-----------------------------|----------|
| 0184ZN | chiave in lamiera - zincata | 100 |



| A mm. | B mm. | SP mm. |
|-------|-------|--------|
| 10 | 13 | 2 |

Chiave 10-13 mm. realizzata in acciaio zincato.

0174

Squadretta a 3 fori

| CODICE | DESCRIZIONE | CONF. PZ |
|--------|--------------------------------------|----------|
| 0174ZN | squadretta a 3 fori - zincata | 200 |
| 0174TR | squadretta a 3 fori - tropicalizzata | 200 |
| 0174BZ | squadretta a 3 fori - bronzata | 200 |

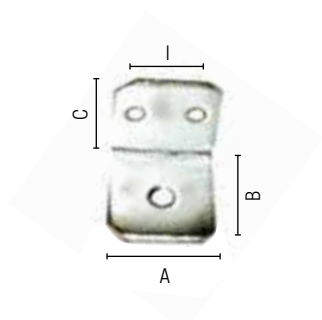

| A mm. | B mm. | C mm. | SP mm. | L mm. |
|-------|-------|-------|--------|-------|
| 22 | 24 | 22 | 2 | 13 |

Squadretta 3 fori realizzata in acciaio varie finiture.

Dati tecnici: A=larghezza; B=altezza; C=profondità; SP=spessore; L=interasse fori

0176

Angolino 2 fori

| CODICE | DESCRIZIONE | CONF. PZ |
|--------|----------------------------------|----------|
| 0176ZN | angolino 2 fori - zincato | 200 |
| 0176TR | angolino 2 fori - tropicalizzato | 200 |
| 0176BZ | angolino 2 fori - bronzato | 200 |
| 0176NK | angolino 2 fori - nichelato | 200 |



| A mm. | B mm. | C mm. | SP mm. |
|-------|-------|-------|--------|
| 16 | 18 | 18 | 2 |

Angolino 2 fori realizzato in acciaio varie finiture.

0170

Lastrina ad angolo con bordo tondo

| CODICE | DESCRIZIONE | CONF. PZ |
|----------|--------------------------------|----------|
| 0170ZN02 | 20X20 - 15 - 2 mm. - zincato | 200 |
| 0170ZN03 | 30X30 - 15 - 2 mm. - zincato | 200 |
| 0170ZN04 | 40X40 - 15 - 2 mm. - zincato | 200 |
| 0170ZN05 | 50X50 - 15 - 2 mm. - zincato | 100 |
| 0170ZN06 | 60X60 - 15 - 2 mm. - zincato | 100 |
| 0170ZN07 | 70X70 - 15 - 2 mm. - zincato | 100 |
| 0170ZN08 | 80X80 - 15 - 2 mm. - zincato | 100 |
| 0170ZN09 | 90X90 - 15 - 2 mm. - zincato | 100 |
| 0170ZN10 | 100X100 - 15 - 2 mm. - zincato | 100 |

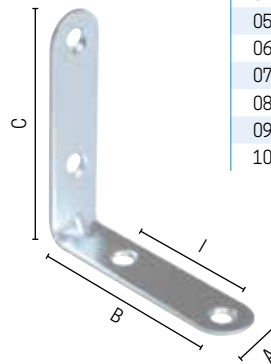

| | A mm. | B mm. | C mm. | SP mm. | I mm. |
|----|-------|-------|-------|--------|-------|
| 02 | 15 | 20 | 20 | 2 | - |
| 03 | 15 | 30 | 30 | 2 | 12 |
| 04 | 15 | 40 | 40 | 2 | 21 |
| 05 | 15 | 50 | 50 | 2 | 25 |
| 06 | 15 | 60 | 60 | 2 | 30 |
| 07 | 15 | 70 | 70 | 2 | 31 |
| 08 | 15 | 80 | 80 | 2 | 41 |
| 09 | 15 | 90 | 90 | 2 | 51 |
| 10 | 15 | 100 | 100 | 2 | 60 |

Lastrina ad angolo realizzata in acciaio varie finiture.

0172

Lastrina diritta con bordo tondo

| CODICE | DESCRIZIONE | CONF. PZ |
|----------|----------------------------|----------|
| 0172ZN04 | 40 - 15 - 2 mm. - zincato | 200 |
| 0172ZN06 | 60 - 15 - 2 mm. - zincato | 200 |
| 0172ZN08 | 80 - 15 - 2 mm. - zincato | 200 |
| 0172ZN10 | 100 - 15 - 2 mm. - zincato | 200 |
| 0172ZN12 | 120 - 15 - 2 mm. - zincato | 100 |
| 0172ZN14 | 140 - 15 - 2 mm. - zincato | 100 |
| 0172ZN16 | 160 - 15 - 2 mm. - zincato | 100 |
| 0172ZN18 | 180 - 15 - 2 mm. - zincato | 100 |
| 0172ZN20 | 200 - 15 - 2 mm. - zincato | 100 |

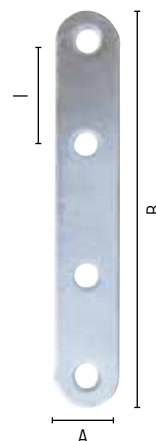

| | A mm. | B mm. | SP mm. | I mm. |
|----|-------|-------|--------|-------|
| 04 | 15 | 40 | 2 | 26 |
| 06 | 15 | 60 | 2 | 12 |
| 08 | 15 | 80 | 2 | 21 |
| 10 | 15 | 100 | 2 | 25 |
| 12 | 15 | 120 | 2 | 30 |
| 14 | 15 | 140 | 2 | 31 |
| 16 | 15 | 160 | 2 | 41 |
| 18 | 15 | 180 | 2 | 51 |
| 20 | 15 | 200 | 2 | 60 |

Lastrina 4 fori dritta realizzata in acciaio varie finiture.

0182

Reggirete ad angolo

| CODICE | DESCRIZIONE | CONF. PZ |
|---------|-------------------------------|----------|
| 0182PZN | reggirete ad angolo - zincato | 50 |

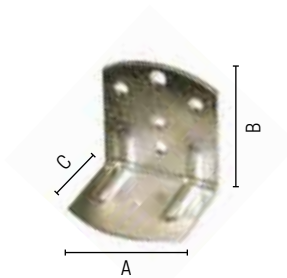

| A mm. | B mm. | C mm. | SP mm. |
|-------|-------|-------|--------|
| 50 | 40 | 38 | 2 |

Reggirete ad angolo realizzato in acciaio pre-zincato.

0180

Reggirete a staffa

| CODICE | DESCRIZIONE | CONF. PZ |
|---------|------------------------------|----------|
| 0180PZN | reggirete a staffa - zincato | 50 |

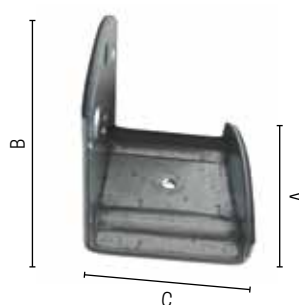

| A mm. | B mm. | C mm. | SP mm. |
|-------|-------|-------|--------|
| 50 | 46 | 40 | 2 |



Reggirete a staffa 4 FORI realizzata in acciaio pre-zincato.

0180/PReggirete a staffa
con perno

| CODICE | DESCRIZIONE | CONF. PZ |
|----------|--|----------|
| 0180PZNP | reggirete a staffa con perno - zincato | 50 |

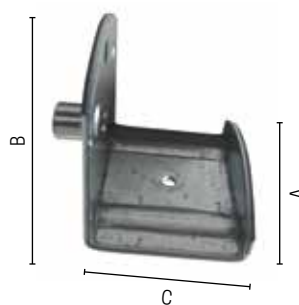

| A mm. | B mm. | C mm. | SP mm. |
|-------|-------|-------|--------|
| 50 | 46 | 40 | 2 |



Reggirete a staffa con perno Ø 10 mm. realizzata in acciaio pre-zincato.

0196

Ferro letto 1 asola



| A mm. | B mm. | SP mm. | l mm. |
|-------|-------|--------|-------|
| 15 | 40 | 2 | 32 |

| CODICE | DESCRIZIONE | CONF. PZ |
|--------|-------------------------------|----------|
| 0196ZN | ferro letto 1 asola - zincato | 200 |

Ferro letto 1 asola realizzata in acciaio zincato.

0197

Ferro letto 2 asole

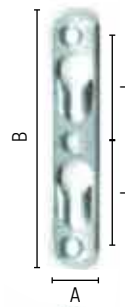

| A mm. | B mm. | SP mm. | l mm. |
|-------|-------|--------|-------|
| 15 | 74 | 2 | 32 |

| CODICE | DESCRIZIONE | CONF. PZ |
|--------|-------------------------------|----------|
| 0197ZN | ferro letto 2 asole - zincato | 100 |

Ferro letto 2 asole realizzata in acciaio zincato.

0134

Catenaccio tipo 900

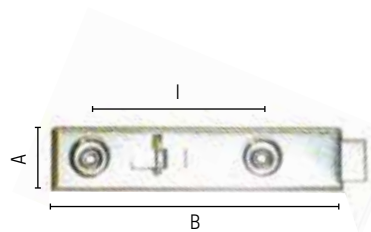

| A mm. | B mm. | SP mm. | l mm. |
|-------|-------|--------|-------|
| 15 | 70 | 0,5 | 43 |

Inserto scorrevole spessore 1 mm.

| CODICE | DESCRIZIONE | CONF. PZ |
|--------|---|----------|
| 0134ZN | catenaccio tipo 900 - 70 mm. zincato | 100 |
| 0134TR | catenaccio tipo 900 - 70 mm. tropicalizzato | 100 |

Catenaccio in acciaio scatolato robusto e stabile su qualsiasi superficie, ideale per cabine armadio, rispogtigli, etc., chia-vistello a leva, facile da montare, prodotto in acciaio zincato.



"Dal nastro di acciaio al prodotto finito"



GIUSSANI RAPID OFFRE LA POSSIBILITÀ DI PERSONALIZZARE I PRODOTTI CON ETICHETTA DEL CLIENTE.

ZB

Stendibiancheria per balcone

VERSIONE CON POMOLI

| CODICE | DESCRIZIONE | CONF. PZ |
|---------|--|----------|
| ZB071 M | ferromicaceo modello fisso | 12 |
| ZB072 M | ferromicaceo modello fisso con piastra antisbandamento | 12 |
| ZB073 M | ferromicaceo modello pieghevole 3 posizioni | 12 |

VERSIONE NORMALE

| CODICE | DESCRIZIONE | CONF. PZ |
|----------|--|----------|
| ZB066P M | ferromicaceo modello fisso | 12 |
| ZB064P M | ferromicaceo modello fisso con piastra antisbandamento | 12 |
| ZB070 M | ferromicaceo modello pieghevole 3 posizioni | 12 |



PRODOTTO ESCLUSIVO

- Stop alle chiavi ed utensili
- Velocità e semplicità di installazione
- Stop alle bombolette spray



VERSIONE FISSA



VERSIONE PIASTRA ANTISBANDAMENTO



VERSIONE PIEGHEVOLE

VERNICIATURA EPOSSIDICA FERROMICACEO AD ALTA RESISTENZA ALLO SMOG ED AGLI AGENTI ATMOSFERICI.

(Test di corrosione effettuati in atmosfera controllata (NEBBIA SALINA) secondo la normativa UNI EN ISO 9227).

RESISTENZA ALLA RUGGINE 20 VOLTE SUPERIORE RISPETTO ALLA NORMALE ZINCATURA ELETTROLITICA.

CON POMOLI DI FISSAGGIO M8

VERNICIATURA FERROMICACEO

ZB

Stendibiancheria pieghevole

VERSIONE PIEGHEVOLE 3 POSIZIONI

| CODICE | DESCRIZIONE | CONF. PZ |
|--------|-------------------------------|----------|
| ZB070 | ribaltabile zincata | 12 |
| ZB070B | ribaltabile verniciata BIANCA | 12 |

STENDIBIANCHERIA per BALCONE ZINCATO RIBALTABILE. Il particolare sistema costruttivo permette di poter utilizzare il prodotto in tre posizioni: riposo, stenditura esterna e stenditura interna. Dotato di piastre di fissaggio alla ringhiera del balcone è un articolo versatile ed universale, INNOVATIVA



SCATOLA "PARLANTE" con tutte le istruzioni per il montaggio, contiene, oltre alla coppia di staffe, tutto l'occorrente per l'assemblaggio.

VERSIONE A MURO

| CODICE | DESCRIZIONE | CONF. PZ |
|--------|---------------------|----------|
| ZB075 | ribaltabile zincata | 12 |

- Confezioni:
 - busta appendibile, n. 1 coppia
 - imballo master, n. 12 coppie

Tutte le versioni degli stendibiancheria presenti a catalogo sono disponibili anche in busta appendibile self-service.

STENDIBIANCHERIA RIBALTABILE per FISSAGGIO a MURO. Il particolare sistema costruttivo permette di poter utilizzare il prodotto in due posizioni: riposo e stenditura. Dotato di piastre di fissaggio alla parete. GIUSSANI RAPID, offre inoltre incluso nel kit, anche 8 VITI TRUCIALARI + 8 TASSELLI da 8 mm., per il FISSAGGIO delle PIASTRE. Venduto a coppia.



La zanca e compresa di kit per il montaggio con n. 8 viti e n. 8 tasselli (RX008 V)

ZB

Zanca stendibiancheria per balcone

VERSIONE FISSA STANDARD CON PIASTRA ANTISBANDAMENTO

| CODICE | DESCRIZIONE | CONF. PZ |
|--------|--|----------|
| ZB064 | zincata tipo normale | 12 |
| ZB064B | verniciata tipo normale/BIANCO | 12 |
| ZB064V | verniciata tipo normale/VERDE | 12 |
| ZB065A | tipo pesante/zincata con fori laterali | 12 |
| ZB059 | acciaio inox brillantato | 12 |
| ZB060 | tubolare verniciata alluminio | 12 |



- Confezioni:
 - scatola, n. 1 coppia
 - busta appendibile, n. 1 coppia
 - imballo master, n. 12 coppie

La stanca stendibiancheria **RAPID** è l'unica con piastra anti-sbandamento compresa nel prezzo.

VERSIONE FISSA PLUS CON PIASTRA INFERIORE PESANTE

| CODICE | DESCRIZIONE | CONF. PZ |
|----------|---|----------|
| ZB066 P | zincata senza piastre antisbandamento | 12 |
| ZB064 P | zincata tipo normale | 12 |
| ZB066B P | verniciata colore BIANCO | 12 |
| ZB066V P | verniciata colore VERDE | 12 |
| ZB065A P | tipo pesante zincata con fori laterali | 12 |

- Confezioni: - scatola, n. 1 coppia
- busta appendibile, n. 1 coppia
- imballo master, n. 12 coppie



La zanca stendibiancheria è di tipo fisso e viene fornita con piastra antisbandamento. La piastra inferiore è disponibile in due versioni: standard o pesante con profilo universale dentellato, ideale per ringhiere di qualunque tipo. L'articolo comprende un kit di montaggio composto da viti e dadi in confezione termosaldata.

MC

Reggimensola piegato per interni in ferro

| CODICE | DESCRIZIONE | CONF. PZ |
|--------|------------------------------------|----------|
| MC030 | mensola 30 cm. - zincata | 12 |
| MC040 | mensola 40 cm. - zincata | 12 |
| MC050 | mensola 30 cm. - zincata | 12 |
| MC030B | mensola 30 cm. - verniciata BIANCA | 12 |
| MC040B | mensola 40 cm. - verniciata BIANCA | 12 |
| MC050B | mensola 30 cm. - verniciata BIANCA | 12 |

- Disponibile a richiesta anche nei colori: nero e marrone



Reggimensola piegato per interni in acciaio zincato e resistente agli agenti atmosferici è adatto per spazi umidi ed aperti, ideale per carichi pesanti. Usando più squadre è possibile naturalmente aumentare la capacità di carico.

DS**Disco scivolante per mobili**

| CODICE | DESCRIZIONE | CONF. PZ |
|--------|--|----------|
| DS001 | disco scivolante in gomma teflonata Ø 30 | 4 |
| DS002 | disco scivolante in gomma teflonata Ø 50 | 4 |
| DS003 | disco scivolante in gomma teflonata Ø 60 | 4 |



Disco scivolante realizzato in materiale plastico teflonato. Accessorio indispensabile per spostare mobili di casa, armadi ufficio, divani e qualsiasi tipo di oggetto pesante senza doverlo smontare e liberarlo dagli oggetti contenuti.

SO**Pattino sposta oggetti**

| CODICE | DESCRIZIONE | CONF. PZ |
|--------|--|----------|
| SO001 | pattino sposta oggetti con disco girevole Ø 60 | 1 |



Coppia di pattini in plastica resistente, con piattello ammortizzatore in gomma nera. Superficie girevole da diametro cm 6. Accessorio indispensabile per spostare mobili di casa, armadi ufficio, divani e qualsiasi tipo di oggetto pesante senza doverlo smontare e liberarlo dagli oggetti contenuti. Il pattino è dotato di 4 ruote antiusura. Portata singolo pattino Kg 200 circa.

SP**Carrello sollevaporte**

| CODICE | DESCRIZIONE | CONF. PZ |
|--------|--------------------------------|----------|
| SP0001 | carrello sollevaporte e mobili | 1 |



Carrello sollevaporte e mobili con portata kg 160 circa. Dotato di pedale a pressione manuale, rivestito in gomma antiscivolo. Piastra di sollevamento nervata ed orientabile realizzato in acciaio pesante, ruote in plastica di alta qualità da cm 6 diametro. Accessorio indispensabile per sollevare porte blindate, regolazione cardini, mobili pesanti, persiane e finestre.

MOR

Morsetto multiuso

| CODICE | DESCRIZIONE | CONF. PZ |
|---------|---------------------------------|----------|
| MOR057A | tipo pesante - apertura 60 mm. | 20 |
| MOR058A | tipo pesante - apertura 80 mm. | 20 |
| MOR059A | tipo pesante - apertura 100 mm. | 20 |

TRATTAMENTO: ZINCATURA BIANCA

Morsetto professionale multiuso pesante da banco in acciaio zincato, prodotto con materiale di elevato spessore 5 mm., garantisce TENUTA ed AFFIDABILITÀ in ogni situazione d'uso. Vista la versatilità del prodotto, il morsetto può essere usato per molteplici scopi: hobbistica, cucina, fissaggio accessori



da tavola, quali macchine per la pasta, macchina spremitura pomodori, tritacarne, ed altro ancora. L'unico ad avere un sistema di fissaggio innovativo, con supporto per serraggio di tipo pesante tale da non rovinare la superfici di appoggio. Un accessorio che non può mancare nella tua vita quotidiana.

PB

Piastrina fissaprofilo per tende balcone

| CODICE | DESCRIZIONE | CONF. PZ |
|--------|-------------------------------------|----------|
| PB067 | piastrina profilo con viti M5x6 mm. | 100 |

TRATTAMENTO: ZINCATURA BIANCA



Piastrina fissaprofilo per tende balcone in acciaio zincato, prodotto con materiale di elevato spessore, per binari in alluminio e metallo garantisce TENUTA ed AFFIDABILITÀ per le tende a scorrimento.

PS

Paracolpo sottosedìa

| CODICE | DESCRIZIONE | Ø mm. | CONF. PZ |
|--------|----------------------|-------|----------|
| PS029B | nero c/vite o chiodo | 25 | 100 |
| PS029N | nero c/vite o chiodo | 25 | 100 |

■ Confezione: buste self-service da 4 pezzi

Paracolpo sottosedìa in plastica con vite e rondella protettivo anti-graffio adatto ai pavimenti lisci e delicati come: parquet, laminato, sughero, legno, pietra, piastrelle o marmo.



| CODICE | DESCRIZIONE | Ø mm. | CONF. PZ |
|--------|-------------------|-------|----------|
| PS026 | feltrino c/chiodo | 26 | 150 |

Paracolpo sottosedìa in feltro con chiodo protettivo anti-graffio adatto ai pavimenti lisci e delicati come: parquet, laminato, sughero, legno, pietra, piastrelle o marmo.



CC/CCN

Catenaccio cannone

| CODICE | DESCRIZIONE | CONF. PZ |
|--------|---------------------------------------|----------|
| CC060 | catenaccio 60 mm. - zincatura bianca | 25 |
| CC080 | catenaccio 80 mm. - zincatura bianca | 25 |
| CC100 | catenaccio 100 mm. - zincatura bianca | 25 |
| CC120 | catenaccio 120 mm. - zincatura bianca | 25 |
| CC140 | catenaccio 140 mm. - zincatura bianca | 25 |
| CC060N | catenaccio 60 mm. - zincatura nera | 25 |
| CC080N | catenaccio 80 mm. - zincatura nera | 25 |
| CC100N | catenaccio 100 mm. - zincatura nera | 25 |
| CC120N | catenaccio 120 mm. - zincatura nera | 25 |
| CC140N | catenaccio 140 mm. - zincatura nera | 25 |



Catenaccio a cannone per mobili, capanni, rispostigli, etc., con chiavistello, facile da adattare. Prodotti in acciaio zincato, robusto e stabile su qualsiasi porta.

| CODICE | DESCRIZIONE | CONF. PZ |
|--------|------------------------|----------|
| PL001 | portalucchetto piccolo | 200 |
| PL001 | portalucchetto grande | 200 |

PL Portalucchetto



Portalucchetto in acciaio zincato spessore 2 mm., facile da installare con svasatura per viti.

| CODICE | DESCRIZIONE | CONF. PZ |
|--------|---|----------|
| GTA/T | colore tropicalizzato - infissi alluminio | 100 |
| GTA/N | colore nero - infissi alluminio | 100 |
| GTA/M | colore bronzato - infissi alluminio | 100 |
| GTA/O | colore ottonato - infissi alluminio | 100 |
| GTA/B | verniciato bianco - infissi alluminio | 100 |
| CODICE | DESCRIZIONE | CONF. PZ |
| GTL/T | colore tropicalizzato - infissi legno | 100 |
| GTL/N | colore nero - infissi legno | 100 |
| GTL/M | colore bronzato - infissi legno | 100 |
| GTL/O | colore ottonato - infissi legno | 100 |
| GTL/B | verniciato bianco - infissi legno | 100 |

GTA/GTL Supporti per tendine



Supporto tendine, serramenti: legno/alluminio varie finiture, facile da installare.

| CODICE | DESCRIZIONE | CONF. PZ |
|---------|--------------------------------------|----------|
| 02010T1 | occhiello cornici - 20x30 - ottonato | 500 |
| 02010T2 | occhiello cornici - 25x35 - ottonato | 500 |
| 02010T3 | occhiello cornici - 30x40 - ottonato | 500 |
| 02010T4 | occhiello cornici - 31x45 - ottonato | 500 |

0201 Occhiello per cornici



Occhiello per cornici realizzato in acciaio ottonato varie misure.

DOG

Collare a scaletta zincato per cani

| CODICE | DESCRIZIONE | CONF. PZ |
|--------|------------------------|----------|
| DOG30L | collare leggero 30 cm. | 12 |
| DOG35L | collare leggero 35 cm. | 12 |
| DOG40L | collare leggero 40 cm. | 12 |
| DOG40M | collare medio 40 cm. | 12 |
| DOG45M | collare medio 45 cm. | 12 |
| DOG50M | collare medio 50 cm. | 12 |
| DOG50P | collare pesante 50 cm. | 12 |
| DOG55P | collare pesante 55 cm. | 12 |
| DOG60P | collare pesante 60 cm. | 12 |

- Collare leggero: prodotto in filo metallico 2 mm.
- Collare medio: prodotto in filo metallico 2,3 mm.
- Collare pesante: prodotto in filo metallico 2,7 mm.

FINITURA: ZINCATURA ELETTROLITICA



Collare scaletta, zincato. Dotato di grande targhetta in acciaio ove possibile incidere i dati del vostro amico a quattro zampe. Il collare è regolabile in base alla necessità.

DOG

Collare a scaletta nichelato per cani (lusso)

| CODICE | DESCRIZIONE | CONF. PZ |
|---------|------------------------|----------|
| DOG40LN | collare leggero 40 cm. | 12 |
| DOG40MN | collare medio 40 cm. | 12 |
| DOG50MN | collare medio 50 cm. | 12 |
| DOG50PN | collare pesante 50 cm. | 12 |
| DOG60PN | collare pesante 60 cm. | 12 |

- Collare leggero: prodotto in filo metallico 2 mm.
- Collare medio: prodotto in filo metallico 2,3 mm.
- Collare pesante: prodotto in filo metallico 2,7 mm.

FINITURA: NICHELATA



Collare scaletta, nichelato, di qualità superiore. Dotato di grande targhetta in acciaio ove possibile incidere i dati del vostro amico a quattro zampe. Il collare è regolabile in base alla necessità.

FTQFermatovaglia per tavolo
"Fantasia in tavola"

| CODICE | DESCRIZIONE | CONF. PZ |
|--------|---------------------|----------|
| FTQ060 | fantasia limoni | 4 |
| FTQ061 | fantasia coccinelle | 4 |
| FTQ062 | fantasia girasoli | 4 |

- Confezionati in elegante valigetta trasparente da n. 4 pezzi

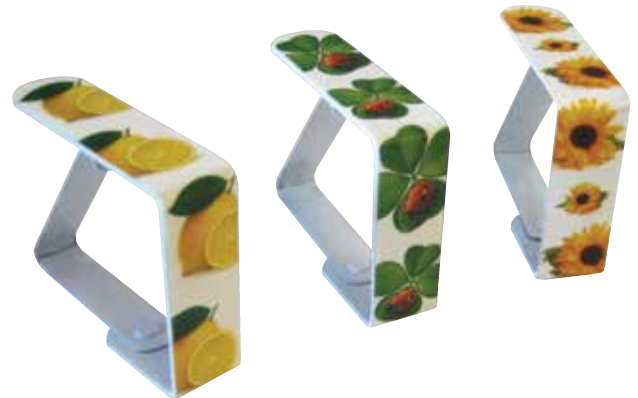

Fermatovaglia per tavolo decorata con bellissima fantasia. Articolo realizzato in acciaio da 1.5 mm. con molla temprata ad alta resistenza. Modello coperto da Marchio Depositato (Mod. Dep).

FTQFermatovaglia per tavolo
"L'Italia in tavola"

| CODICE | DESCRIZIONE | CONF. PZ |
|----------|-----------------|----------|
| FTQ051IT | fantasia Italia | 4 |

- Confezionati in elegante valigetta trasparente da n. 4 pezzi (n. 2 pezzi bianchi, n. 1 pezzo verde e n. 1 pezzo rosso)



Fermatovaglia per tavolo VERNICIATO con i COLORI del TRICOLORE NAZIONALE. Assolutamente atossico e in regola con le normative di igiene del settore. L'articolo è innovativo nel suo genere ed è un'esclusiva di produzione di Giussani Rapid.

FT

Fermatovaglia per tavolo

| CODICE | DESCRIZIONE | CONF. PZ |
|--------------------------|---|----------|
| FT051 | nichelato altezza 40 mm. | 50 |
| FT051A B | verniciato BIANCO altezza 40 mm. <input type="checkbox"/> | 50 |
| FT051A R | verniciato ROSSO altezza 40 mm. <input type="checkbox"/> | 50 |
| FT051A G | verniciato GIALLO altezza 40 mm. <input type="checkbox"/> | 50 |
| FT052 | acciaio INOX AISI 430 altezza 40 mm. | 50 |
| FT053 | acciaio INOX 18/8 altezza 40 mm. | 50 |
| FT054 | nichelato altezza 60 mm. | 50 |
| FT056 | acciaio INOX AISI 430 altezza 60 mm. | 50 |
| Con molla spirale | | |
| FT055 | nichelato altezza 40 mm. | 50 |
| FT055A | nichelato altezza 60 mm. | 50 |
| In plastica | | |
| FT058 | abs bianco | 50 |
| FT059 | policarbonato trasparente | 50 |



FT Self 4 pezzi

| CODICE | DESCRIZIONE | CONF. PZ |
|-----------|---|----------|
| FTQ051 | nichelato altezza 40 mm. | 4 |
| FTQ051A B | verniciato BIANCO altezza 40 mm. <input type="checkbox"/> | 4 |
| FTQ051A R | verniciato ROSSO altezza 40 mm. <input type="checkbox"/> | 4 |
| FTQ051A G | verniciato GIALLO altezza 40 mm. <input type="checkbox"/> | 4 |
| FTQ052 | acciaio INOX AISI 430 altezza 40 mm. | 4 |
| FTQ054 | nichelato altezza 60 mm. | 4 |
| FTQ056 | acciaio INOX AISI 430 altezza 60 mm. | 4 |
| FTQ055 | nichelato altezza 40 mm. | 4 |

FT Self 12 pezzi

| CODICE | DESCRIZIONE | CONF. PZ |
|-----------|---|----------|
| FTB051 | nichelato altezza 40 mm. | 12 |
| FTB051A B | verniciato BIANCO altezza 40 mm. <input type="checkbox"/> | 12 |
| FTB051A R | verniciato ROSSO altezza 40 mm. <input type="checkbox"/> | 12 |
| FTB051A G | verniciato GIALLO altezza 40 mm. <input type="checkbox"/> | 12 |
| FTB052 | acciaio INOX AISI 430 altezza 40 mm. | 12 |
| FTB054 | nichelato altezza 60 mm. | 12 |
| FTB056 | acciaio INOX AISI 430 altezza 60 mm. | 12 |
| FTB055 | nichelato altezza 40 mm. | 12 |



Fermatovaglia per tavolo diverse finiture (nichelato, inox 430, inox 18/8, acciaio). Prodotti con materiali di alta qualità e dotato di molla temperata ad alta resistenza. Varie soluzioni di imballo (valigetta, buste, cartoncini).

GL

Griglietta per lavandino

| CODICE | DESCRIZIONE | CONF. PZ |
|--------------|---|----------|
| GL041 | griglietta in acciaio inox a cestello Ø70 mm. | 100 |
| GL042 | griglietta in acciaio inox a cestello Ø80 mm. | 100 |

Griglietta a cestello in acciaio inox, prodotto con materiale di elevato spessore garantisce un perfetto drenaggio, facile da installare.

| CODICE | DESCRIZIONE | CONF. PZ |
|--------------|--|----------|
| GL043 | griglietta in acciaio inox a cestello Ø80 mm. - con pomolo | 100 |

Griglietta a cestello con pomolo in acciaio inox, prodotto con materiale di elevato spessore garantisce un perfetto drenaggio, facile da installare.

| CODICE | DESCRIZIONE | CONF. PZ |
|--------------|---|----------|
| GL040 | griglietta in acciaio inox c/molla premontata | 100 |

Griglietta con molla premontata in acciaio inox, prodotta con molla in filo acciaio inox, facile da installare.



| CODICE | DESCRIZIONE | CONF. PZ |
|--------------|--|----------|
| GL044 | griglietta in acciaio inox salvagoccia | 100 |

Griglietta con salvagoccia ed anello per catenella acciaio inox, facile da installare.

GA

Gancio appendi asciugamano

| CODICE | DESCRIZIONE | CONF. PZ |
|---------------|-------------------------------------|----------|
| GA064S | gancio grande 60x25 mm. in scatola | 100 |
| GA044S | gancio piccolo 40x13 mm. in scatola | 200 |

- Con biadesivo premontato



Gancio appendi asciugamano prodotto in acciaio inossidabile satinato, viene fornito con un biadesivo premontato sul retro per permetterne l'installazione immediata. Ideale per appendere presine, strofinacci, utensili cucina.

GS

Appendiscopa

| CODICE | DESCRIZIONE | CONF. PZ |
|--------|---|----------|
| GS080 | gancio acciaio inox satinato | 50 |
| GS081 | gancio acciaio inox satinato con tondo | 25 |
| GS082 | gancio acciaio inox satinato con biadesivo | 50 |
| GS083 | gancio acciaio inox satinato con base 2 posti con biadesivo | 50 |
| GS084 | gancio acciaio inox satinato con base 3 posti con biadesivo | 50 |

Appendiscopa prodotto interamente in acciaio inossidabile satinato per garantire durata nel tempo unitamente alla valenza estetica. La particolare forma è stata studiata e migliorata rispetto ad articoli simili presenti sul mercato offrendo praticità d'uso e sicurezza di tenuta.

Utilizzi principali:

- Scope
- Spazzole
- Canne da pesca
- Attrezzatura da giardino
- Pale per pizza



DFB

Gancio multiuso Dualflex

| CODICE | DESCRIZIONE | CONF. PZ |
|---------|---|----------|
| DFB001G | gancio multiuso Dualflex giallo nylon altissima qualità | 50 |
| DFB001B | gancio multiuso Dualflex bianco nylon altissima qualità | 50 |
| DFB001R | gancio multiuso Dualflex rosso nylon altissima qualità | 50 |

Realizzato in NYLON di ALTISSIMA QUALITÀ, morbido ed atossico, il gancio porta oggetti, è UNA ASSOLUTA NOVITÀ di mercato. È UN ARTICOLO BREVETTATO e RIVOLUZIONARIO in quanto può essere appeso a qualsiasi tipo di ante da cucina, porte, box doccia, termosifoni, armadi, specchiere e altro.

La particolare forma, lo rende utilissimo ed UNICO nel SUO GENERE in quanto dà la possibilità di appendere gli oggetti sia all'interno che all'esterno, in modo da ottimizzare il più possibile gli spazi.



Perfetto ed indispensabile per appendere asciugamani, accappatoi, articoli da toeletta, utensili da cucina, sacchetti dell'immondizia e altri innumerevoli oggetti.

Capacità di portata 10 kg.

CR

Collare reggitubo per stufa

(busta 10 pz.)

| CODICE | VITE (mm.) | DISTANZIALE (mm.) | Ø TUBO | CONF. PZ |
|----------|---------------|----------------------|----------------|----------|
| CR060B | 105 | 50 | da 8 a 13 cm. | 100 |
| CR060M | 105 | 50 | da 8 a 13 cm. | 100 |
| CR060N | 105 | 50 | da 8 a 13 cm. | 100 |
| CR060A B | 145 | 100 | da 8 a 13 cm. | 100 |
| CR060A M | 145 | 100 | da 8 a 13 cm. | 100 |
| CR060A N | 145 | 100 | da 8 a 13 cm. | 100 |
| CR061 B | 105 | 50 | da 10 a 15 cm. | 100 |
| CR061 M | 105 | 50 | da 10 a 15 cm. | 100 |
| CR061 N | 105 | 50 | da 10 a 15 cm. | 100 |
| CR061A B | 145 | 100 | da 10 a 15 cm. | 100 |
| CR061A M | 145 | 100 | da 10 a 15 cm. | 100 |
| CR061A N | 145 | 100 | da 10 a 15 cm. | 100 |
| CR062 B | 105 | 50 | da 13 a 18 cm. | 100 |
| CR062 M | 105 | 50 | da 13 a 18 cm. | 100 |
| CR062 N | 105 | 50 | da 13 a 18 cm. | 100 |
| CR062A B | 145 | 100 | da 13 a 18 cm. | 100 |
| CR062A M | 145 | 100 | da 13 a 18 cm. | 100 |
| CR062A N | 145 | 100 | da 13 a 18 cm. | 100 |

- Confezione:
- scatola da 100 pezzi

LEGENDA ARTICOLO:

- **B** per bianco
- **M** per marrone
- **N** per nero

Collare reggitubo di Alta Qualità, stampato in nastro di acciaio, verniciato a polvere epossidica ad alta gradazione di resistenza al calore, fornito con tassello in Nylon PA 4 settori di espansione, vite zincata e tubetto tornito già montato (Garanzia di qualità). Confezionato in busta termosaldada con etichetta identificativa. Possibilità di personalizzazioni con codici.



Il reggitubo viene fornito con tassello già premontato a parte, a garanzia della funzionalità e qualità del prodotto. In buste da 10 pezzi.

CR

Collare reggitubo per stufa

(busta 1 pz.)

| CODICE | VITE (mm.) | DISTANZIALE (mm.) | Ø TUBO | CONF. PZ |
|-----------|------------|-------------------|----------------|----------|
| CRO60B B | 105 | 50 | da 8 a 13 cm. | 100 |
| CRO60B M | 105 | 50 | da 8 a 13 cm. | 100 |
| CRO60B N | 105 | 50 | da 8 a 13 cm. | 100 |
| CRO60AB B | 145 | 100 | da 8 a 13 cm. | 100 |
| CRO60AB M | 145 | 100 | da 8 a 13 cm. | 100 |
| CRO60AB N | 145 | 100 | da 8 a 13 cm. | 100 |
| CRO61B B | 105 | 50 | da 10 a 15 cm. | 100 |
| CRO61B M | 105 | 50 | da 10 a 15 cm. | 100 |
| CRO61B N | 105 | 50 | da 10 a 15 cm. | 100 |
| CRO61AB B | 145 | 100 | da 10 a 15 cm. | 100 |
| CRO61AB M | 145 | 100 | da 10 a 15 cm. | 100 |
| CRO61AB N | 145 | 100 | da 10 a 15 cm. | 100 |
| CRO62B B | 105 | 50 | da 13 a 18 cm. | 100 |
| CRO62B M | 105 | 50 | da 13 a 18 cm. | 100 |
| CRO62B N | 105 | 50 | da 13 a 18 cm. | 100 |
| CRO62AB B | 145 | 100 | da 13 a 18 cm. | 100 |
| CRO62AB M | 145 | 100 | da 13 a 18 cm. | 100 |
| CRO62AB N | 145 | 100 | da 13 a 18 cm. | 100 |

- Confezione:
- scatola da 100 pezzi

LEGENDA ARTICOLO:

- **B** per bianco
- **M** per marrone
- **N** per nero



Il reggitubo viene fornito con tassello già premontato a parte, a garanzia della funzionalità e qualità del prodotto. In buste da 1 pezzo.

CPR

Collare per stufa a pellet

(busta 2 pz.)

| CODICE | Ø TUBO | PZ | CONF. PZ |
|--------|----------------|----|----------|
| CRP080 | Ø 80 mm. nero | 1 | 25 |
| CRP100 | Ø 100 mm. nero | 1 | 25 |
| CRP120 | Ø 120 mm. nero | 1 | 25 |



COLLARE REGGITUBO per STUFA PELLETT. Smaltato a polvere epossidica ad alta gradazione di resistenza al calore. È fornito con tassello premontato in Nylon 6.6 PA a quattro settori di espansione. Termosaldata con etichetta identificativa.

SB

Stendibiancheria per stufa
con bacchette

| CODICE | DESCRIZIONE | CONF. PZ |
|----------------|----------------------------------|----------|
| SB063 B | stendibiancheria Ø da 8 a 13 cm. | 24 |
| SB063 M | stendibiancheria Ø da 8 a 13 cm. | 24 |
| SB063 N | Stendibiancheria Ø da 8 a 13 cm. | 24 |

- Confezione:
- scatola da 24 pezzi corredati da relative bacchette
in confezione da 6 pezzi

LEGENDA ARTICOLO:

- **B** per bianco
- **M** per marrone
- **N** per nero

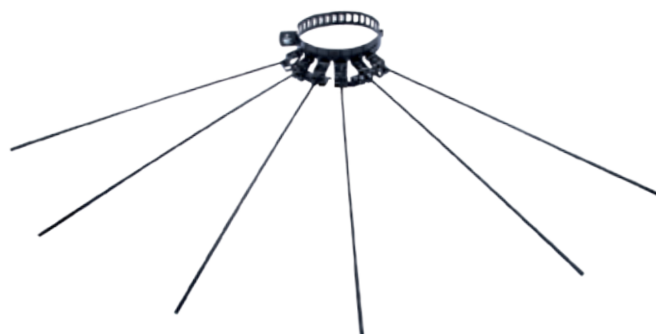

SB

Stendibiancheria per stufa
con bacchette
(busta 1 pz.)

| CODICE | DESCRIZIONE | CONF. PZ |
|-----------------|----------------------------------|----------|
| SB063B B | Stendibiancheria Ø da 8 a 13 cm. | 24 |
| SB063M B | Stendibiancheria Ø da 8 a 13 cm. | 24 |
| SB063N B | Stendibiancheria Ø da 8 a 13 cm. | 24 |

- Confezione:
- scatola da 24 pezzi corredati da relative bacchette
in confezione da 6 pezzi

LEGENDA ARTICOLO:

- **B** per bianco
- **M** per marrone
- **N** per nero



STENDIBIANCHERIA per STUFA ideale per tubi stufe normali & pellet regolabile da 8 a 13 cm., corredato di sei astine in filo di acciaio. Oltre all'utilità di asciugare piccole cose sulla stufa, è diventato ormai un piccolo oggetto di arredo che non può mancare sopra la stufa.

Condizioni di vendita

1. ORDINI

Gli ordini vengono accettati alle condizioni sotto segnate, salvo pattuizioni diverse, ma solo se confermate per iscritto. I prezzi di listino si intendono IVA esclusa e non sono impegnativi. Sono quindi suscettibili di variazioni da parte della GIUSSANI senza preavviso.

2. QUANTITÀ E FATTURAZIONE MINIME

Le quantità sono quelle delle confezioni indicate per ogni articolo in questo listino. Gli ordini non corrispondenti ad esse, o ai loro multipli, sono automaticamente adeguati senza richiederne autorizzazione al cliente. La fatturazione minima è di Euro 200.

3. SPEDIZIONI

Sono effettuate franco destino con addebito in fattura, a mezzo corriere di nostra convenzione, salvo accordi diversi in fase di ordine. Per ciò che riguarda il trasporto tramite corriere richiesto direttamente dal cliente, la GIUSSANI assicura sempre il porto franco Milano presso il recapito richiesto. L'imballo al costo quando non richiesto di tipo particolare. L'azienda dispone di convenzione con corriere espresso per spedizioni urgenti, garantite in 24/48 ore.

4. RECLAMI

Eventuali reclami dovranno essere regolarmente notificati entro e non oltre 8 giorni dal ricevimento della merce. Trascorso tale termine, decade ogni diritto di reclamo.

5. TERMINI DI CONSEGNA

I termini di consegna non sono mai tassativi, ma sono sempre subordinati alla disponibilità. La GIUSSANI si impegna comunque, data la qualità dei suoi servizi, a comunicare per tempo al cliente l'impossibilità di rispettare il termine di consegna pattuito. Il cliente non può pertanto pretendere l'annullamento parziale o totale dell'ordine.

6. PAGAMENTI

Devono essere effettuati tramite bonifico, ricevuta bancaria oppure a persona munita di nostra autorizzazione scritta. Sui pagamenti ritardati verranno conteggiati spese e interessi di mora. In caso di mancato rispetto dei termini di pagamento eventuali forniture in corso saranno sospese.

7. FORO COMPETENTE

Per ogni controversia è competente il Foro di Lecco.

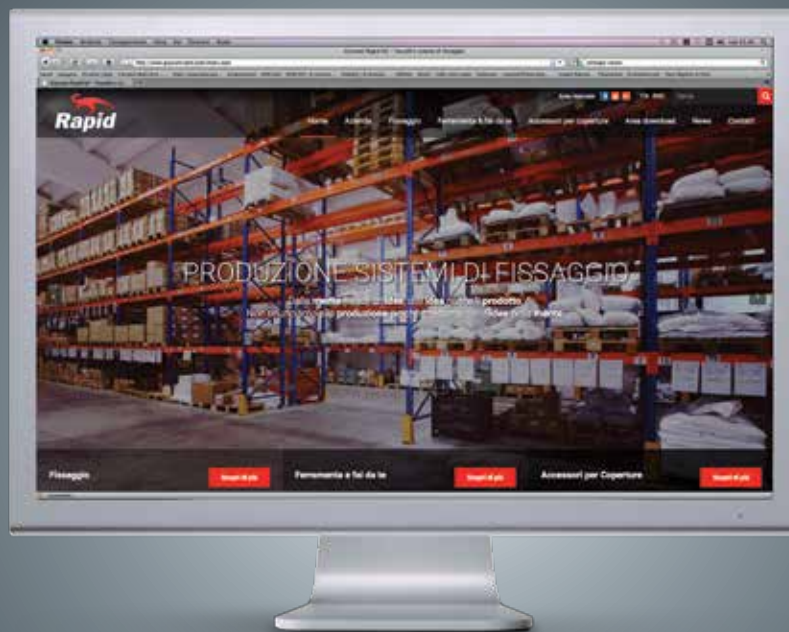

Scopri il nuovo sito!

Abbiamo aggiornato il sito web con una nuova veste grafica, più moderna e soprattutto che permette la massima visibilità del sito su tutti i dispositivi mobile.



www.giussani rapid.com

Giussani Rapid srl

Uffici e Magazzini | Office and Warehouse

Via Alberto Da Giussano, 12 - 23876 Monticello Brianza (LC)
Tel. 039 9205091 - Fax: 039 9209382 - email: info@giussanirapid.com

Officina di produzione | Production Plant

Via Leonardo Da Vinci, 54 - 23891 Barzanò (LC)
Tel. 039 9211783 - Fax: 039 9209382

