























**SMARTPOOL PT9i™ ROBOTIC POOL CLEANER OPERATION MANUAL**

# IMPORTANT SAFETY INSTRUCTIONS

## READ AND FOLLOW ALL INSTRUCTIONS

-  **DANGER:** Risk of electrical shock or electrocution – The electrical supply to this product must be installed in accordance with the National Electrical Code and all applicable local codes and ordinances. Improper installation will create an electrical hazard which could result in death or serious injury to pool users or others due to electrical shock, and may also cause damage to property.
-  **WARNING:** DO NOT USE EXTENSION CORDS - DEATH OR INJURY CAN RESULT.
-  **WARNING:** To reduce the risk of injury, do not permit children to use this product unless they are closely supervised at all times
-  **WARNING:** If ambient air temperature exceeds 115° F. (46° C), protect the power supply from direct sunlight. Do not cover the power supply.
-  **WARNING:** The sole purpose of this product is for use as a robotic pool cleaner as described in this manual; any modification or other use will void the warranty.
-  **WARNING:** Do not allow children to use, touch, or play near or around the unit's power supply.
-  **WARNING:** A Ground Fault Current Interrupter (GFCI-USA) and Earth Leak Interrupter (ELI-EU) must be installed to protect your electrical outlet and to prevent any possible electric shock. Failure to do so could create an electrical hazard which could result in death or serious injury to pool users or others due to electrical shock and may also cause damage to property.
-  **WARNING:** Do not connect unit to AC power until installation has been completed.
-  **WARNING:** Do not use if unit is damaged in any way.
-  **WARNING:** Make sure the robotic pool cleaner is unplugged from its power supply before opening the unit or performing any other maintenance.
-  **WARNING:** To avoid damage to the power supply and cord, never carry the power supply by the cord or pull on the cord to disconnect from an outlet. Instead, disconnect by pulling the plug, itself, from the outlet. Do not pull cord around sharp corners or edges.
-  **WARNING:** Do not play with the cleaner or cable or apply to body. It can trap or tear hair or body parts. The cable can trip or entangle swimmers which could result in drowning.
-  **WARNING:** Do not operate with a damaged cord or power supply.
-  **WARNING:** Before installing the cleaner, understand the cleaner's coverage. The cleaner was not designed to automatically clean steps or to work under solar covers. It was also not designed to do initial clean up for a new pool installation.
-  **WARNING:** Your cleaner should not be used while people are swimming in the pool.
-  **WARNING:** The power supply must be at least 12 feet / 4 meters from the pool's edge at all times!
-  **WARNING:** It is recommended that you clean your filter bag and check the impeller to make sure it is free and clear of debris after every use.
-  **CAUTION:** Disconnect the power supply from the outlet when not in use.
-  **CAUTION:** DO NOT switch the pool cleaner to "ON" if it is not immersed in the water. Operation the cleaner out of the water may cause severe damage and will result in loss of warranty. Always remember to turn the power supply "OFF" and unplug it from the power outlet before removing the cleaner from the pool.
-  **CAUTION:** If your robotic pool cleaner is not working as it should or has been dropped or damaged in any way, contact SmartPool, Inc. Technical Service before using at 1-732-730-9880 or visit our website at [www.smartpool.com](http://www.smartpool.com).

## SAVE THESE INSTRUCTIONS

Congratulations on your purchase of the most technologically advanced automatic pool vacuum available today. The PT9i is easy to use and will make maintaining your pool affordable and effortless. Following these simple directions will insure that the PT9i will quickly and efficiently clean your pool today and for many years to come.

## INSTALLATION

- Check to make sure the power supply is in the OFF position.
- Plug the power supply into a GFCI (Ground Fault Current Interrupted) or ELI (Earth Link Interrupter) protected (110 Volt) electrical outlet.
- Do not plug the power supply into an extension cord.
- Plug the floating cleaner cord into the power supply.
- Plug in the connector from the cleaner into the power supply. The connector is keyed so that it will only plug into the power supply one way. Make sure that the plug is pushed all the way onto the power supply. Slide the connector lock (strain relief) onto the connector and turn the connector lock clockwise until it is snug.
- Walk the cleaner to the farthest point of the pool to ensure full pool coverage.

## DO NOT RUN THE CLEANER OUT OF THE WATER.

### OPERATING THE CLEANER OUT OF THE WATER WILL DAMAGE THE MOTORS AND VOID THE WARRANTY

- Place the PT9i into the pool and rock the cleaner side to side to release any trapped air. The cleaner will sink to the bottom of the pool.
- Put enough of the floating cord into the water to assure that the cleaner can easily reach all areas of the pool. (Do not place ALL of the floating cord into the pool).
- Flip the switch to the ON position.
- The cleaner will begin its cleaning program.
- The cleaner will automatically shut itself down after three hours.
- If a second cleaning is required or the unit is accidentally shut off, you should wait 30 seconds before switching the unit on again.



**IMPORTANT NOTE:** During normal operation, the cleaner will appear to shut off for a few seconds. This is normal and part of the pool cleaning program. The unit has multiple ways of cleaning the walls. It may climb to the top, scrub, then make a turn and drive back down the wall to the bottom of the pool. It may also climb to the top, shut down for a few seconds, remove itself from the wall, turn its pump motor on again, pushing itself down to the bottom of the pool away from the wall. It could also climb the wall, scrub the waterline, turn its pump motor off, and float away from the wall down to the bottom. All of these variations have been programmed into the cleaner and are designed to most quickly and efficiently clean your entire pool.

This unit has been designed to clean all areas of your pool. It will climb the walls, and occasionally break the surface. In the process of climbing the wall it may stay on the surface and continue to operate from several seconds to a few minutes. This is normal, and the cleaner will eventually make its way to the bottom to continue its cleaning. Since most of the dirt is concentrated on the floor of the pool, the cleaner will spend the majority of its time on the floor.

## REMOVING THE CLEANER FROM THE POOL

- Slowly pull the floating cord to get the cleaner to the pool surface and near the edge of the pool. **DO NOT PULL THE CLEANER OUT OF THE POOL BY THE CORD.**
- Reach down and grasp the handle of the cleaner and remove it from the pool as shown in Figures 1 and 2.



FIGURE 1: Grasping Handle



FIGURE 2: Lift from Pool by Handle

## CLEANING THE FILTER BAG (Filter Bag Should Be Cleaned After Every Use.)

- Turn cleaner upside down and place on ground so the bottom lid is exposed.
- Press the two red tabs inward towards the center of the cleaner as shown in fig. 3. Lift the bottom lid with the filter bag up and out of the cleaner.

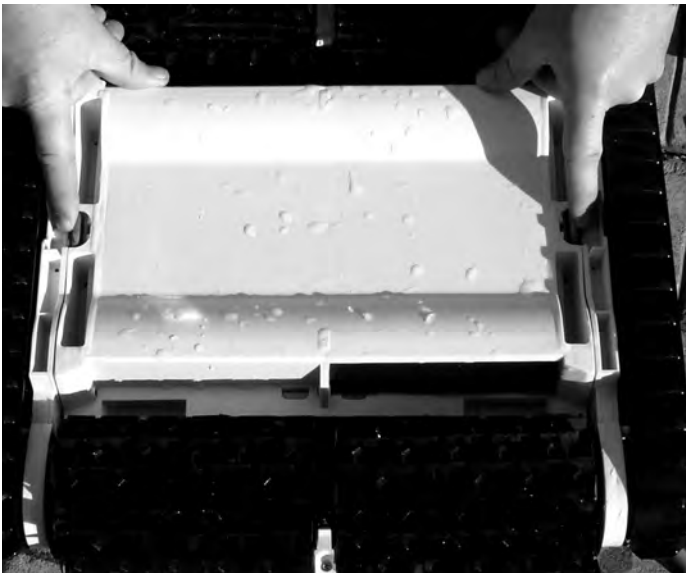

FIGURE 3

- Grasp the bottom lid firmly, with one hand and use your other hand to grab the filter bag material and pull it away and up from the bottom lid.



FIGURE 4

- Turn filter bag inside out and hose off all debris as shown in Fig 5. If very dirty it may be washed in your washing machine, inside out, with cold water, mild detergent, and by itself. **Do NOT** put in the dryer.



FIGURE 5

- Hose all debris off the bottom lid being sure to get all dirt out of the fine filters on the intake doors as shown in Fig 6.



FIGURE 6

- To reapply the filter bag, first turn it right side out. Next place the filter bag frame onto the bottom lid being sure that the bag frame seats fully into the channel. Press down on all corners to ensure fit. Check the seat of the filter onto the bottom lid (see Figure 7)



FIGURE 7



FIGURE 8

- Pick up the bottom lid and turn it over so the bag hangs below it. Place the bottom lid back into the cleaner being careful to feed the filter bag into the body of the cleaner. **MAKE SURE ALL FILTER MATERIAL IS INSIDE THE CLEANER OTHERWISE THE LID WILL NOT CLOSE AND LATCH PROPERLY.**
- Once the bottom lid is seated press it firmly into the cleaner. Gently pull on the bottom lid to insure that it is properly locked in. The lid is now installed.

## CABLE MAINTENANCE

### UNCOILING THE CABLE

In the course of using your PT9i, the cord may begin to coil. Excessive coiling can lead to improper cleaning coverage of your pool.

- To uncoil the cord, it is best that the cable is wet.
- Place the cleaner on the ground as shown in Figure 9.
- Be sure to use a clear area that will allow the cord to stretch out in a straight line.
- Pull the cable so it is off the ground
- Using your fingers, roll the cable in the opposite direction that it is coiled in.

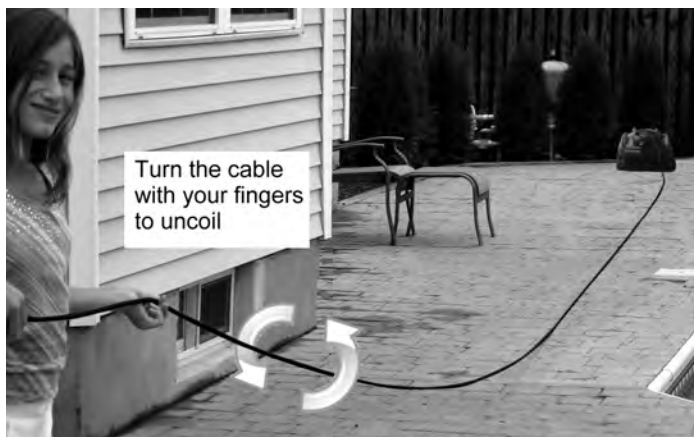

FIGURE 9

## STORING THE CABLE

- Loosely loop the cable as shown in Figure 10.



FIGURE 10

- Hold the cord close to the cleaner.
- Make a roughly two foot loop with the cord as shown.
- When making loop, roll the cable slightly in a counter clockwise manner to maintain form.

**DO NOT WRAP THE CORD TIGHTLY AROUND OBJECTS.**

## STORAGE

### WINTER

If temperatures will regularly be below 45 degrees Fahrenheit or 5 degrees Celsius, the cleaner and power supply should be stored indoors.

### SUMMER

The unit should be stored in an area that will afford some protection from the elements to insure that it retains its finish. **DO NOT STORE NEAR OPEN CHEMICALS.**

## SMARTPOOL PT9i PARTS LIST

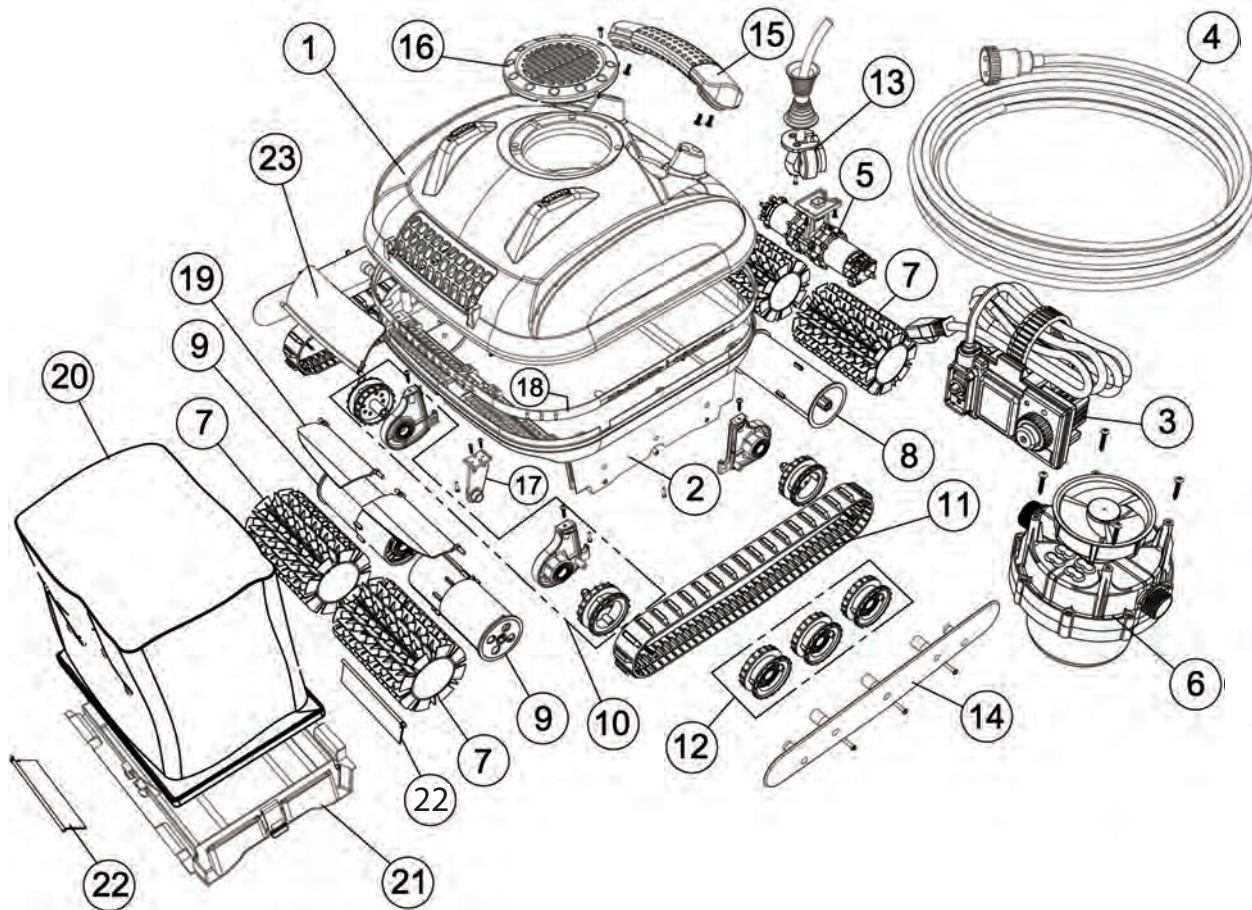

Location	Part #	Description
1	NC7115	Replacement Top Shell (Charcoal Only)
2	NC7106	Replacement Chassis (Black Only)
3	NC7122	Power Supply (PT9i)
4	NC7123	Anti-Twist Floating Cord (PT9i)
5	NC7107	Drive Motor (L & R with Support Bracket)
6	NC7113	Pump Motor (PT9i)
7	NC1004	Drive Brush (2 Piece Set)
8	NC7108	Drive Wheel Tube Assembly
9	NC7112	Non Drive Wheel Tube (1 Each)
10	NC7104	Brush Mount (Includes Bearing and Drive Wheel)
11	NC7116	Tracks (Set of 2)
12	NC7117	Track Wheels (Set of 6)
13	NC7105	Cable Strain Relief
14	NC7118	Replacement Track Wheel Covers (Set of 2) (Black Only)
15	NC7109	Replacement Handle (Black Only)
16	NC7110	Replacement Impellor Cover (Black Only)
17	NC7103	Brush Center Bracket
18	NC7119	Replacement Upper and Lower Gasket Seal (Black Only)
19	NC7111	Replacement Inner Quick Drain Flaps (Black Only)
20	NC7120	Filter Bag
21	NC7102	Replacement Bottom Lid (Black Only)
22	NC7101	Bottom Lid Door (Set of 2)
23	NC7114	Replacement Top Return Flap (Charcoal Only)

SmartPool reserves the right to revise without notice. SmartPool is not responsible for typographical errors.

## TROUBLESHOOTING GUIDE

<b>ERROR</b>	<b>REASON(S)</b>	<b>SUGGESTION(S)</b>
<b>PUMP AND DRIVE MOTORS NOT OPERATING</b>	AC OUTLET/GFI	CHECK AC OUTLET/RESET THE GFI OR TRY ANOTHER OUTLET
	POWER SUPPLY RESET	TURN THE POWER SUPPLY OFF AND UNPLUG THE POWER SUPPLY FROM THE AC OUTLET. WAIT 30 SECONDS AND TURN POWER SUPPLY ON.
	EXTENSION CORD	TRY PLUGGING THE POWER SUPPLY DIRECTLY INTO AN OUTLET
<b>NOT MOVING</b>	DEBRIS CAUGHT IN TRACKS/BRUSHES/IMPELLER	CHECK FOR DEBRIS AND CLEAN WITH A GARDEN HOSE/MAY HAVE TO REMOVE IMPELLER CAP (1 SCREW)
	CLEANER CAUGHT ON OBSTRUCTION IN POOL	TURN THE CLEANER OFF AND GENTLY PULL ON THE CORD TO REMOVE IT FROM OBSTRUCTION
	FILTER BAG INSTALLATION	RUN THE CLEANER WITHOUT THE FILTER BAG AND CHECK THE BOTTOM LID/FILTER BAG FOR PROPER INSTALLATION
	TRACKS FALLEN OFF	CHECK TO SEE IF THE TRACKS ARE LOOSE OR HAVE FALLEN OFF COMPLETELY
<b>NO SUCTION</b>	FILTER BAG INSTALLATION	RUN THE CLEANER WITHOUT THE FILTER BAG AND CHECK THE BOTTOM LID/FILTER BAG FOR PROPER INSTALLATION
	FILTER BAG FULL	CLEAN THE FILTER BAG THOROUGHLY WITH A GARDEN HOSE
	DEBRIS IN FAN/IMPELLER	CHECK FOR DEBRIS AND CLEAN WITH A GARDEN HOSE/MAY HAVE TO REMOVE IMPELLER CAP (1 SCREW)
<b>STARTS AND STOPS</b>	FILTER BAG INSTALLATION	RUN THE CLEANER WITHOUT THE FILTER BAG AND CHECK THE BOTTOM LID/FILTER BAG FOR PROPER INSTALLATION
	FILTER BAG FULL	CLEAN THE FILTER BAG THOROUGHLY WITH A GARDEN HOSE
	DEBRIS CAUGHT IN TRACKS/BRUSHES/IMPELLER	CHECK FOR DEBRIS AND CLEAN WITH A GARDEN HOSE/MAY HAVE TO REMOVE IMPELLER CAP (1 SCREW)
	BRUSHES WORN	CHECK THE BRUSHES AND RING (IF APPLICABLE) FOR WEAR. REPLACE IF NECESSARY
	CAUGHT ON SOMETHING IN POOL	TURN THE CLEANER OFF AND GENTLY PULL ON THE CORD TO REMOVE IT FROM OBSTRUCTION
<b>BACK &amp; FORTH/DOING WHEELIES OR SPINNING IN CIRCLES</b>	FILTER BAG INSTALLATION	RUN THE CLEANER WITHOUT THE FILTER BAG AND CHECK THE BOTTOM LID/FILTER BAG FOR PROPER INSTALLATION
	DEBRIS CAUGHT IN TRACKS/BRUSHES/IMPELLER	CHECK FOR DEBRIS AND CLEAN WITH A GARDEN HOSE/MAY HAVE TO REMOVE IMPELLER CAP (1 SCREW)
	CLEANER CAUGHT ON OBSTRUCTION IN POOL	TURN THE CLEANER OFF AND GENTLY PULL ON THE CORD TO REMOVE IT FROM OBSTRUCTION
	TRACKS FALLEN OFF	CHECK TO SEE IF THE TRACKS ARE LOOSE OR HAVE FALLEN OFF COMPLETELY
<b>NOT CLIMBING</b>	FILTER BAG INSTALLATION	RUN THE CLEANER WITHOUT THE FILTER BAG AND CHECK THE BOTTOM LID/FILTER BAG FOR PROPER INSTALLATION
	DEBRIS CAUGHT IN TRACKS/BRUSHES/IMPELLER	CHECK FOR DEBRIS AND CLEAN WITH A GARDEN HOSE/MAY HAVE TO REMOVE IMPELLER CAP (1 SCREW)
	FILTER BAG FULL	CLEAN THE FILTER BAG THOROUGHLY WITH A GARDEN HOSE
	BRUSHES WORN	CHECK THE BRUSHES AND RING (IF APPLICABLE) FOR WEAR. REPLACE IF NECESSARY
	POOL CHEMISTRY (ALGAE GROWTH)	HAVE THE WATER CHEMISTRY CHECKED BY A POOL PROFESSIONAL AND/OR BRUSH THE POOL WALLS
<b>CORD TANGLING</b>	FLOATING CORD NOT BEING UNPLUGGED FROM POWER SUPPLY REGULARLY	MAKE SURE THE CABLE IS BEING UNPLUGGED FROM THE POWER SUPPLY AFTER EVERY 1-2 CYCLES TO RELEASE THE TENSION THAT BUILDS DURING A CYCLE
	EXCESS CORD IN POOL	ONLY USE THE NECESSARY AMOUNT OF CABLE TO COVER THE POOL EFFICIENTLY
	CORD NOT BEING UNWOUND BEFORE USE	MAKE SURE THE CABLE IS STRAIGHTENED OUT BEFORE THE CYCLE IS STARTED/WALK THE CLEANER THE LENGTH OF THE POOL TO STRAIGHTENED CORD
	CORD BEING WRAPPED/STORED INCORRECTLY	WHEN WRAPPING THE CABLE, MAKE LARGE LOOPS AND START AT THE CLEANER END SO THE FREE, PLUG END CAN UNWIND ANY RESIDUAL TENSION
<b>UNIT FLOATING</b>	AIR TRAPPED IN FILTER BAG	ROCK THE CLEANER BACK AND FORTH UNDER WATER TO RELEASE ANY TRAPPED AIR
	CLEANER CLIMBING TOO HIGH REGULARLY	A WEIGHT CAN BE ADDED TO THE CLEANER TO PREVENT IT FROM CLIMBING TOO HIGH AND TO ASSIST IN THE DESCENT BACK TO THE FLOOR
	D.E. PRESENT IN FILTER BAG	IF THERE IS D.E. IN THE POOL, IT COULD CLOG THE BAG. CLEAN THE BAG THOROUGHLY

If your cleaner is still not performing properly after all of the troubleshooting has been performed please contact SmartPool, Inc. Technical Service at 1-732-730-9880, M-F, 9-5

## 3-YEAR LIMITED WARRANTY

This product has been manufactured, tested and inspected in accordance with carefully specified engineering requirements. It is warranted to be free from defects in materials and workmanship under normal use and service, subject to qualifications, conditions and limitations described below.

### **SmartPool 3 Year Limited Warranty:**

1st Year: Full coverage on manufacturer defects.

2nd Year: 100% coverage on pump and drive motors.

3rd Year: 50% coverage on pump and drive motors.

Owners will be charged 50% of the current MSRP for motors found to be defective within the third year of ownership. The purchaser is also responsible for labor charges associated with the repair of the product and applicable freight costs.

This warranty covers only normal and reasonable use. Any damage, defects, malfunctions or other failures arising from its use without the original transformer or any use which does not comply with the instructions in this manual, including failure of the purchaser to provide reasonable and necessary maintenance, will void this warranty.

The warranty obligations of SmartPool LLC shall be limited to repair or replacement of the product or any defective component, at the discretion of SmartPool, Inc.. The repair or replacement may include the use of refurbished components and/or units. SmartPool LLC will not be liable or responsible under any circumstances or in any amount for any consequential or incidental damages, for any injury or damages to persons or property using or used in connection with this product, or for loss of profits or other costs or expenses of any kind or character.

This warranty does not include replacements of the filter bag, bottom lid, and brushes.

THERE ARE NO OTHER WARRANTIES OR REPRESENTATIONS, EITHER EXPRESSED OR IMPLIED, WHETHER OF MERCHANTABILITY, FITNESS FOR A PARTICULAR PURPOSE, OR OTHER, MADE BY SMARTPOOL LLC. OTHER THAN THOSE SPECIFICALLY SET FORTH IN THIS WARRANTY. NO PERSON, FIRM, OR CORPORATION IS AUTHORIZED TO MAKE ANY REPRESENTATIONS OR INCUR ANY OBLIGATIONS IN THE NAME OF OR ON BEHALF OF SMARTPOOL LLC., EXCEPT AS STATED HEREIN. THE REMEDIES SET FORTH IN THIS WARRANTY ARE EXPRESSLY UNDERSTOOD TO BE THE EXCLUSIVE REMEDIES AVAILABLE TO THE PURCHASER, AND THIS WARRANTY CONTAINS THE FULL AND COMPLETE AGREEMENT BETWEEN SMARTPOOL LLC. AND THE PURCHASER. THIS WARRANTY SETS FORTH THE ONLY OBLIGATIONS OF SMARTPOOL LLC. WITH REGARDS TO THIS PRODUCT, AND THERE ARE NO WARRANTIES WHICH EXTEND BEYOND THE DESCRIPTION ON THE FACE HEREOF.

This warranty gives you specific legal rights and you may also have other rights which vary from state to state.

To obtain warranty service, call SmartPool LLC Customer Support Specialist at 1-732-730-9880, Monday – Friday, 9:00 a.m. – 5:00 p.m. EST.

### **CAUTION:**

Some vinyl liners are more susceptible to surface wear and pattern removal than others, caused by objects such as brushes, toys, floats, chlorine dispensers, and automatic pool cleaners coming into contact with the vinyl surface. Such patterns can be easily scratched or abraded merely by rubbing the surface with a brush. Pattern ink can also rub off when they come into contact with objects in the pool. SmartPool LLC is not responsible for, nor does this limited warranty cover pattern removal, abrasion, and markings on or damage to any kind of vinyl liner.



## GARANTIE LIMITÉE DE 36 MOIS

Ce produit a été fabriqué, testé et vérifié conformément aux exigences techniques particulières. Il est garanti contre les défauts matériels et les vices de fabrication dans des conditions normales d'utilisation, et il est soumis aux conditions et aux limitations décrites ci-dessous.

### Garantie Limitée de 36 Mois

Première Année: Garantie complète pour tout défaut de fabrication.

Deuxième Année: 100% Garantie du moteur pompe et moteurs d'alimentation.

Troisième Année: 50% Garantie du moteur pompe et moteurs d'alimentation.

Les propriétaires seront facturés 50% du PDSF (Prix de détail suggéré par le fabricant) pour les moteurs qui s'avèrent être défectueux durant la troisième année de garantie. L'acheteur est responsable des frais de main-d'œuvre associés à la réparation du produit et des frais de transport applicables.

La garantie porte uniquement sur l'utilisation normale et raisonnable. Tout dégat, défaut, mauvais fonctionnement ou toute autre défaillance résultant de l'utilisation de l'unité sans le transformateur d'origine ou de toute utilisation non conforme aux instructions contenues dans le présent guide, notamment le défaut d'entretien raisonnable et nécessaire par l'acheteur, annule la présente garantie.

Les obligations de la garantie de SmartPool LLC sont limitées à la réparation ou au remplacement du produit ou de tout composant défectueux, au gré de SmartPool, Inc.. La réparation ou le remplacement de pièces peut inclure le recours aux composants et aux appareils remis à neuf. En aucun cas pour quelque montant que ce soit, SmartPool LLC ne sera tenu responsable de dommages indirects ou accidentels, de préjudices ou de blessures survenus à des personnes utilisant l'appareil, ou à des biens utilisés en rapport avec celui-ci, ou encore d'aucune perte de profit ou coûts et dépenses de quelque type ou nature que ce soit.

La présente garantie ne porte pas sur le remplacement du sac à filtre, du couvercle inférieur ou des brosses.

SMARTPOOL LLC. N'A CONCÉDÉ AUCUNE AUTRE GARANTIE ET N'A FORMULÉ AUCUNE DÉCLARATION EXPRESSE OU IMPLICITE CONCERNANT LA QUALITÉ MARCHANDE, L'ADAPTATION À UN USAGE PARTICULIER OU AUTRE, EN DEHORS DES DISPOSITIONS

EXPRESSÉMENT INDICUÉES DANS LA PRÉSENTE GARANTIE. AUCUNE PERSONNE, PERSONNE MORALE OU ENTREPRISE N'EST AUTORISÉE À FAIRE DES OBSERVATIONS OU À CONTRACTER DES OBLIGATIONS AU NOM DE SMARTPOOL LLC. À L'EXCEPTION DES DISPOSITIONS MENTIONNÉES AUX PRÉSENTS. LES PROCÉDURES DE RECOURS MENTIONNÉES DANS LA PRÉSENTE GARANTIE SONT EXPRESSÉMENT COMPRIS COMME ÉTANT DES PROCÉDURES DE RECOURS DISPONIBLES POUR LE PROPRIÉTAIRE DE L'APPAREIL, ET CETTE GARANTIE CONSTITUE L'ACCORD INTÉGRAL ET EXHAUSTIF ENTRE SMARTPOOL LLC. ET LE PROPRIÉTAIRE DE L'APPAREIL. LA PRÉSENTE GARANTIE ÉTABLIT LES SEULES OBLIGATIONS DE SMARTPOOL LLC. RELATIVES À L'APPAREIL. IL N'EXISTE AUCUNE AUTRE GARANTIE S'ÉTENDANT AU-DELÀ DE LA DESCRIPTION FAITE AUX PRÉSENTS.

La présente garantie vous octroie des droits reconnus par la loi, et il se peut que vous ayez d'autres droits variant d'un Etat à l'autre, ou d'une province à l'autre.

Pour obtenir un service au titre de la garantie, appelez un représentant technique (Customer Support Specialist) de SmartPool LLC au 1-732-730-9880, du lundi au vendredi de 9 h à 17 h HNE.

### ATTENTION :

Certains liners sont davantage sujets à la dégradation superficielle ou à l'usure des motifs dues à des objets comme les brosses, les flotteurs, les jouets, les distributeurs de chlore et les aspirateurs de piscine automatiques lorsque ceux-ci entrent en contact avec les surfaces de vinyle. De tels motifs peuvent être sérieusement égratignés ou abrassés, rien qu'en frottant la surface à la brosse. L'encre des motifs peut également s'estomper en cas de contact avec des objets dans la piscine. SmartPool LLC n'est pas responsable de l'usure des motifs, de l'abrasion, des marques ou de tout autre dommage de quelque sorte que ce soit survenant aux liners de vinyle, pas plus que la présente garantie limitée ne couvre les dommages cités.

Si votre robot nettoyeur ne fonctionne toujours pas après avoir effectué toutes les étapes du guide de dépannage, s'il vous plaît, veuillez contacter le service technique de SmartPool au : 1(732)730-9880.

PROBLÈME	RAISONS(S)	SUGGESTION(S)
<b>LE MOTEUR POMPE ET LE MOTEUR TRACTION NE FONCTIONNENT PAS</b>	RÉINITIALISATION DU ROBOT ÉTEINDRE L'ALIMENTATION ÉLECTRIQUE ET LA DEBRANCHER DE LA PRISE ÉLECTRIQUE. ATTENDRE 30 SECONDES ET REMETTRE EN MARCHÉ L'ALIMENTATION ÉLECTRIQUE. RALLONGE ÉLECTRIQUE ESSAYEZ DE BRANCHER L'ALIMENTATION ÉLECTRIQUE DIRECTEMENT DANS UNE PRISE ÉLECTRIQUE	VÉRIFIER LA PRISE ÉLECTRIQUE/RÉINITIALISER L'INTERROMPTEUR OU ESSAYER UNE AUTRE PRISE
<b>NE BOUGE PAS</b>	DÉBRIS PRIS DANS LES CHENILLES/BROSSES/TURBINE ÉTEINDRE LE ROBOT ET TIRER DÉLICATEMENT SUR LE CÂBLE POUR LE DÉGAGER DE L'OBSTRUCTION ROBOT COINCÉ SUR UN OBSTACLE DANS LA PISCINE	VÉRIFIER POUR TOUT DÉBRIS ET NETTOYER AVEC UN BOYAU D'ARRASAGE/RETIRER LE COUVERCLE DE LA TURBINE SI NÉCESSAIRE (1 VIS) ÉTEINDRE LE ROBOT ET TIRER DÉLICATEMENT SUR LE CÂBLE POUR LE DÉGAGER DE L'OBSTRUCTION
<b>NE BOUGE PAS</b>	L'INSTALLATION DU SAC FILTRANT CHENILLES DÉBARQUÉES DÉBRIS PRIS DANS LES CHENILLES/BROSSES/TURBINE	FAIRE MARCHER LE ROBOT SANS LE SAC FILTRANT ET/OU VÉRIFIER LE COUVERCLE INFÉRIEUR/SAC FILTRANT POUR UNE INSTALLATION ADÉQUATE VÉRIFIER SI LES CHENILLES SONT LÂCHES OU SI ELLES SONT COMPLÈTEMENT DÉBARQUÉES
<b>AUCUNE ASPIRATION</b>	DÉBRIS PRIS DANS LA TURBINE SAC FILTRANT PLEIN BIEN NETTOYER LE SAC FILTRANT AVEC UN BOYAU D'ARRASAGE	VÉRIFIER POUR TOUT DÉBRIS ET NETTOYER AVEC UN BOYAU D'ARRASAGE/RETIRER LE COUVERCLE DE LA TURBINE SI NÉCESSAIRE (1 VIS)
<b>DÉMARRÉ ET S'ARRÊTE</b>	L'INSTALLATION DU SAC FILTRANT DÉBRIS PRIS DANS LES CHENILLES/BROSSES/TURBINE SAC FILTRANT PLEIN BIEN NETTOYER LE SAC FILTRANT AVEC UN BOYAU D'ARRASAGE	FAIRE MARCHER LE ROBOT SANS LE SAC FILTRANT ET/OU VÉRIFIER LE COUVERCLE INFÉRIEUR/SAC FILTRANT POUR UNE INSTALLATION ADÉQUATE VÉRIFIER POUR TOUT DÉBRIS ET NETTOYER AVEC UN BOYAU D'ARRASAGE/RETIRER LE COUVERCLE DE LA TURBINE SI NÉCESSAIRE (1 VIS) VÉRIFIER LES BRUSSES ET LES ANNEAUX (SI APPLICABLE) POUR TOUTE SALETÉ. REMPLACER SI NÉCESSAIRE
<b>AVANCE ET RECULE/SE CABRE OU TOURNE EN ROND SUR PLACE</b>	L'INSTALLATION DU SAC FILTRANT DÉBRIS PRIS DANS LES CHENILLES/BROSSES/TURBINE PRISE SUR UN OBJET DANS LA PISCINE	FAIRE MARCHER LE ROBOT SANS LE SAC FILTRANT ET/OU VÉRIFIER LE COUVERCLE INFÉRIEUR/SAC FILTRANT POUR UNE INSTALLATION ADÉQUATE VÉRIFIER POUR TOUT DÉBRIS ET NETTOYER AVEC UN BOYAU D'ARRASAGE/RETIRER LE COUVERCLE DE LA TURBINE SI NÉCESSAIRE (1 VIS) ÉTEINDRE LE ROBOT ET TIRER DÉLICATEMENT SUR LE CÂBLE POUR LE DÉGAGER DE L'OBSTRUCTION
<b>NE MONTE PAS</b>	L'INSTALLATION DU SAC FILTRANT DÉBRIS PRIS DANS LES CHENILLES/BROSSES/TURBINE SAC FILTRANT PLEIN BIEN NETTOYER LE SAC FILTRANT AVEC UN BOYAU D'ARRASAGE	FAIRE MARCHER LE ROBOT SANS LE SAC FILTRANT ET/OU VÉRIFIER LE COUVERCLE INFÉRIEUR/SAC FILTRANT POUR UNE INSTALLATION ADÉQUATE VÉRIFIER LES BRUSSES ET LES ANNEAUX (SI APPLICABLE) POUR TOUTE SALETÉ POUVANT AFFECTER LA PERFORMANCE DU ROBOT
<b>EMMÊLEMENT DU CÂBLE</b>	L'INSTALLATION DU SAC FILTRANT DÉBRIS PRIS DANS LES CHENILLES/BROSSES/TURBINE LONGUEUR DE CÂBLE EXCESSIVE DANS LA PISCINE N'EST PAS RÉGULIÈREMENT DEBRANCHÉ DE L'ALIMENTATION ÉLEC. S'ASSURER QUE LE CÂBLE EST DÉROULÉ AVANT L'UTILISATION	UTILISER SEULEMENT UNE LONGUEUR DE CÂBLE SUFFISANTE AFIN DE COUVRIR CORRECTEMENT LA SUPERFICIE DE LA PISCINE S'ASSURER QUE LE CÂBLE EST DÉROULÉ AVANT QUE LE CYCLE NE SOIT COMMENCÉ ET MARCHER LA LONGUEUR DE LA PISCINE POUR DÉTORDER LE CÂBLE POUR L'ENROULEMENT DU CÂBLE, FAIRE DE GRANDES BOUCLES EN PARTANT DU ROBOT AFIN DE DÉROULER TOUTE TENSION RÉSIDUELLE DANS LE CÂBLE
<b>LE ROBOT FLOTTE</b>	AIR PRIS DANS LE SAC FILTRANT LE ROBOT MONTE TROP HAUT RÉGULIÈREMENT TERRE DE DIATOMÉE PRÉSENTE DANS LE SAC FILTRANT	BALANCEZ LE NETTOYEUR DANS LES DEUX SENS POUR RELÂCHER TOUT AIR EMPRISONNÉ UN POIDS PEUT ÊTRE AJOUTÉ AU NETTOYEUR POUR L'EMPÊCHER DE MONTER TROP HAUT S'IL Y A DE LA TERRE DE DIATOMÉE DANS LA PISCINE, CELA POURRAIT BOUCHER LE SAC. NETTOYER À FOND LE SAC

**Guide de dépannage**

## VUE ÉCLATÉE DES PIÈCES DE LA BROSEUSE DE PAROIS DE P19!

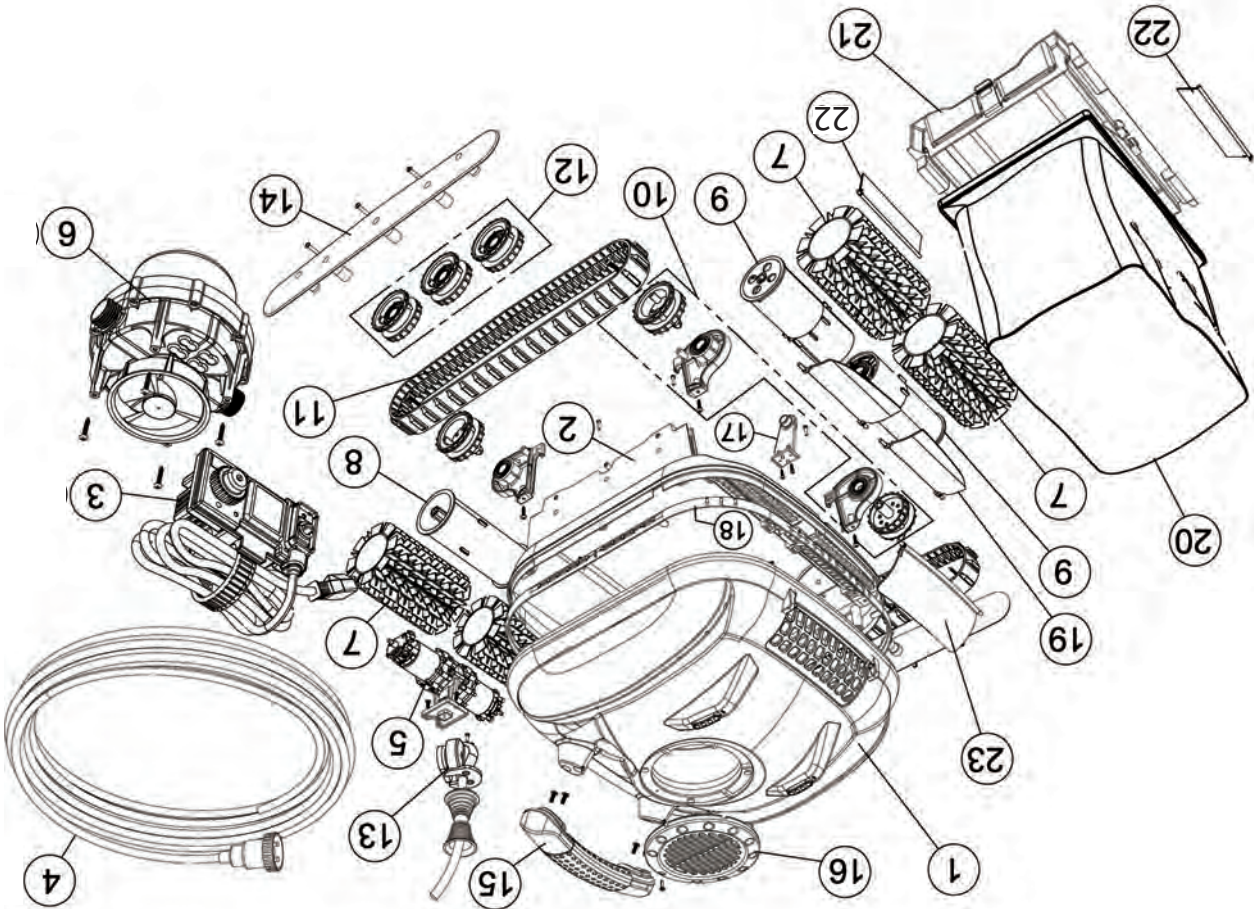

Emplacement	N° de pièce	Description
1	PT915	Couvercle supérieur
2	PT9106	Châssis inférieur
3	PT9122	Boîtier d'alimentation P19!
4	PT9123	Cordon flottant P19!
5	PT9107	Moteur d'entraînement
6	PT913	Moteur de pompe P19!
7	NC1004	Brosse d'entraînement (lot de 2)
8	PT9108	Tube de la roue d'entraînement
9	PT912	Tube de la roue non motrice
10	PT9104	Support de brosse avec roulement et roue d'entraînement (6 et D) (1 lot par côté)
11	PT916	Chenilles (lot de 2)
12	PT917	Roues de chenille (lot de 6)
13	PT9105	Réducteur de tension du câble
14	PT9118	Cache de roues de chenille (6 et D) (lot de 2)
15	PT9109	Poignée (noir)
16	PT9110	Grille de protection de la turbine (noir)
17	PT9103	Support central de brosse
18	PT9119	Joint d'étanchéité supérieur et inférieur (noir)
19	PT9111	Clapets de vidange rapide intérieurs (noir)
20	PT9120	Sac filtrant
21	PT9102	Couvercle inférieur (noir)
22	PT9101	Porte du couvercle inférieur (lot de 2)
23	PT9114	Clapet anti-retour supérieur (grises)

SmartPool, Inc. se réserve le droit de modifier les présentes, et ce, sans préavis. SmartPool, Inc. décline toute responsabilité quant aux erreurs typographiques.

- À la main, tournez le câble dans le sens opposé.
  - Tirez sur le câble de façon à ce qu'il ne touche pas le sol toute sa longueur.
  - Assurez-vous de le poser dans un endroit dégagé où vous pourrez étendre le câble sur toute sa longueur.
  - Posez le nettoyeur sur le sol tel qu'illustré ci-dessous.
  - Pour dérouler le câble, il est préférable qu'il soit humide.
- surface de la piscine.
- Des torsades excessives peuvent faire en sorte que l'aspirateur ne nettoie pas toute la
- Pendant l'utilisation du Direct Command, il se peut que le câble commence à s'enrouler.

**ENTRETIEN DU CÂBLE**  
**DÉROULEMENT DU CÂBLE**

- Une fois le couvercle inférieur en place, pressez-le fermement. Vérifiez qu'il est bien positionné sur le châssis et refermez les loquets. Le couvercle est désormais en place.

- Saisissez le couvercle inférieur, puis retournez-le de façon à ce que le sac pende sous celui-ci. Remettez le couvercle inférieur en s'assurant de bien insérer le sac filtrant à l'intérieur du nettoyeur. **ASSUREZ-VOUS QUE LE FILTRE EST À L'INTÉRIEUR DU NETTOYEUR SINON LE COUVERCLE NE SE FERMERA PAS ET NE SE VERROUILLERA PAS..**



IMAGE 8

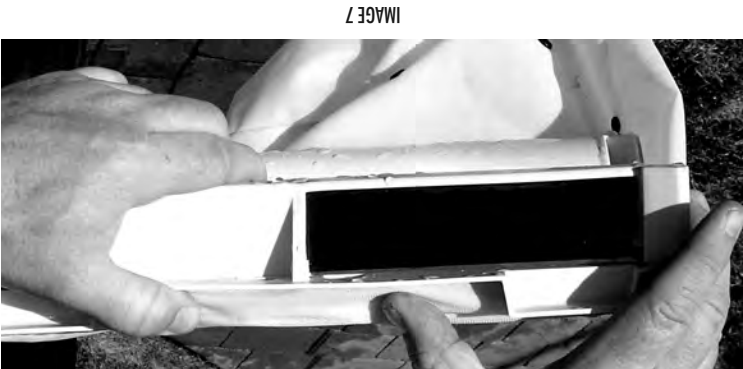

IMAGE 7

- Remettez le sac filtrant en place en prenant soin de le mettre du bon côté. Ensuite, insérez l'armature du sac filtrant dans les rainures prévues à cet effet à l'intérieur du couvercle inférieur. Appuyez sur les coins et les points d'appui pour que le sac soit bien inséré (voir image 7).

**STORAGE**

**HIVER**

Si les températures tombent régulièrement en dessous de 5 degrés Celsius (45 degrés Fahrenheit), le nettoyeur et l'alimentation électrique doivent être rangés à l'intérieur.

**ÉTÉ**

L'appareil doit être rangé dans un endroit qui le protégera de toutes conditions climatiques pour s'assurer qu'il conserve sa finition. **NE PAS ENTREPOSER À PROXIMITÉ DE PRODUITS CHIMIQUES**



IMAGE 10

- Enroulez le câble de façon lâche et qu'illustré ci-dessous.
- Tenez le câble près du nettoyeur.
- Effectuez de grandes boucles tel qu'illustré.
- En faisant les boucles, enroulez le câble tranquillement dans le même sens pour maintenir sa forme.
- **NE SERREZ PAS LE CÂBLE AUTOUR D'OBJETS.**

**RANGEMENT DU CÂBLE**

- Enroulez le câble de façon lâche tel qu'illustré ci-dessous.

IMAGE 9



## RETIRER LE NETTOYEUR DE LA PISCINE

- Tirez lentement sur le câble flottant pour approcher le nettoyeur de la surface et du rebord de la piscine.
- **NE SORTEZ PAS LE NETTOYEUR DE LA PISCINE EN LE TIRANT PAR LE CÂBLE.**
- Penchez-vous et saisissez la poignée du nettoyeur pour le sortir de la piscine tel qu'illustré ci-dessous.



Image 1 SAISIR LA POIGNÉE



Image 2 LE SORTIR DE LA PISCINE PAR LA POIGNÉE

## NETTOYAGE DU SAC FILTRANT

**Le sac filtrant doit être nettoyé après chaque utilisation.**

- Retournez le nettoyeur et posez-le sur le sol, le couvercle inférieur vers le haut.
- Pressez les 2 loquets rouges vers le centre du robot tel qu'illustré à l'image 3.
- Soulevez le couvercle inférieur avec le sac afin de le sortir du robot.

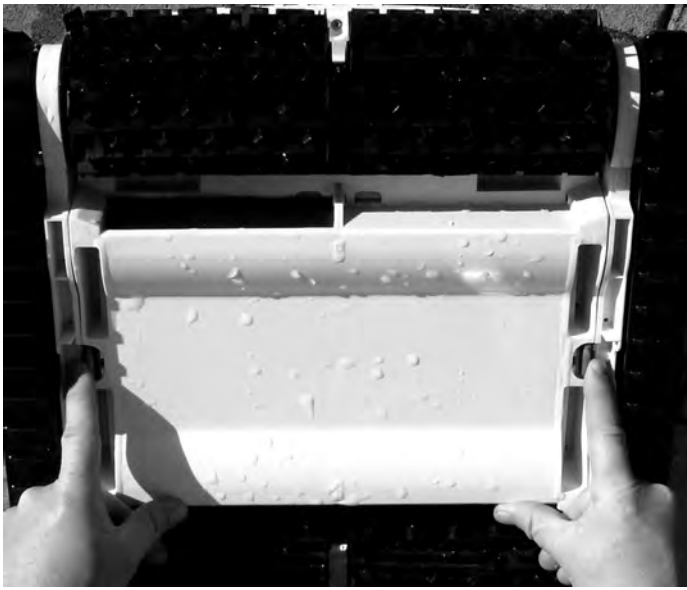

Image 3

## NETTOYAGE DU SAC FILTRANT

- Retournez le sac filtrant et nettoyez les débris à l'aide d'un jet d'eau tel qu'illustré à l'image 5. Si le sac est très sale, vous pouvez le laver seul à la machine, à l'envers, à l'eau froide et avec un détergent doux. Ne PAS mettre dans la sècheuse.

Image 4



- Prenez fermement le couvercle inférieur avec une main et de l'autre, le sac filtrant et décrochez-le du support.

IMAGE 5

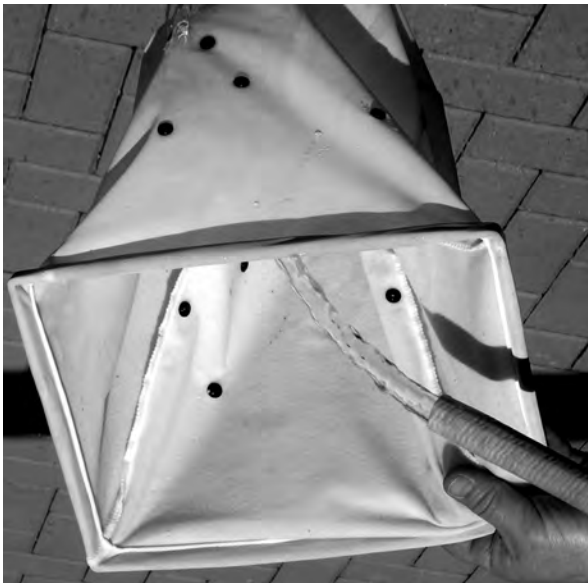

- À l'aide d'un boyau d'arrosage, nettoyez tous les débris du couvercle inférieur tel qu'illustré à l'image 6.

IMAGE 6



Il s'agit d'un fonctionnement normal, le nettoyeur reprendra ensuite son chemin vers le bas de la paroi pour poursuivre le nettoyage de la piscine. La majorité des impuretés se trouvant sur le sol, le nettoyeur se concentre sur le nettoyage du sol.

Cet appareil a été conçu pour nettoyer toutes les zones de votre piscine. Il montera aux parois, et atteindra la surface de temps en temps. Il est possible qu'une fois la surface atteinte, il semble continuer à progresser dans la même direction, ou flotter pendant quelques secondes à quelques minutes.

En mode de fonctionnement normal, le robot peut sembler s'arrêter quelques secondes. Il s'agit d'une attitude normale faisant partie du programme de nettoyage du robot. L'appareil a différentes manières de nettoyer les murs. Il peut monter jusqu'à la surface, brosser la ligne d'eau, et redescendre vers le sol. Il peut également monter jusqu'à la surface, s'arrêter de fonctionner quelques secondes, s'éloigner du mur, se remettre en marche, sa pompe d'aspiration le propulsant vers le fond. Il peut enfin monter jusqu'à la surface, brosser la ligne d'eau, s'arrêter un moment et s'éloigner de la paroi en flottant avant de redescendre vers le fond. Toutes ces variations ont été programmées afin de nettoyer votre piscine rapidement et efficacement.

#### REMARQUE IMPORTANTE :

- Placez le nettoyeur dans la piscine et, en cas de besoin, balancez-le d'un côté à l'autre pour libérer l'air pouvant être emprisonné à l'intérieur. Le nettoyeur s'enfoncera jusqu'au fond de la piscine.
- Laissez glisser une longueur suffisante du cordon bleu dans l'eau pour vous assurer que le nettoyeur atteint facilement toute la surface de la piscine.
- Le nettoyeur commence alors son programme de nettoyage.
- Il s'éteint automatiquement au bout de trois heures.
- Si un deuxième nettoyage s'avère nécessaire, ou si l'appareil s'est malencontreusement éteint, vous devez attendre une minute avant de rallumer l'unité.



## NE FAITES PAS FONCTIONNER LE NETTOYEUR HORS DE L'EAU. FAIRE FONCTIONNER LE NETTOYEUR HORS DE L'EAU ABÎME LES MOTEURS ET ANNULE LA GARANTIE

- Vérifiez que le bloc d'alimentation électrique est éteint (« off »).
- Branchez le bloc d'alimentation électrique sur une prise de courant (110 volts) protégée par un disjoncteur de fuite de terre GFI ou ELL.
- Ne branchez pas le bloc d'alimentation sur une rallonge électrique.
- Branchez le cordon du nettoyeur flottant sur le bloc d'alimentation.
- Branchez le connecteur du nettoyeur dans le bloc d'alimentation. Le connecteur est claveté et pourra donc être branché au bloc d'alimentation d'une seule façon. Assurez-vous que la prise est correctement enfoncée dans le bloc d'alimentation. Faites glisser la serrure du connecteur (collier de serrage) sur le connecteur et tournez-la dans le sens des aiguilles d'une montre jusqu'à ce qu'elle soit serrée.

#### Installation

Félicitations pour votre achat de l'aspirateur de piscine automatique le plus perfectionné du marché sur le plan technique. Le PT9i est facile à utiliser et vous permet de nettoyer votre piscine à moindre coût et sans efforts. En suivant ce mode d'emploi simple, vous pourrez nettoyer votre piscine rapidement et de façon efficace à l'aide du PT9i dès aujourd'hui et pour de nombreuses années à venir.

# CONSIGNES DE SÉCURITÉ IMPORTANTES LISEZ ET SUIVEZ TOUTES LES INSTRUCTIONS

**DANGER :**  Risque de choc électrique ou d'électrocution : le bloc d'alimentation électrique de ce produit doit être installé conformément au Code national de l'électricité et à tous les codes et règlements locaux applicables. Une mauvaise installation accroît les risques de chocs électriques pouvant causer la mort ou des blessures graves aux utilisateurs de la piscine ou à d'autres personnes ainsi que des dégâts matériels.

**MISE EN GARDE :**  N'UTILISEZ PAS DE RALLONGES ÉLECTRIQUES, CAR ELLES PEUVENT CAUSER LA MORT OU DES BLESSURES.

**MISE EN GARDE :**  Pour réduire les risques de blessures, n'autorisez aucun enfant à utiliser ce produit sans une surveillance étroite et permanente.

**MISE EN GARDE :**  Si la température ambiante de l'air dépasse 46 °C (115 °F), ne laissez pas le bloc d'alimentation électrique exposé aux rayons directs du soleil. Ne couvrez pas le bloc d'alimentation électrique.

**MISE EN GARDE :**  Ce produit doit uniquement être utilisé en tant que nettoyeur de piscine robotisé, tel que décrit dans ce manuel; toute modification ou tout autre usage annule sa garantie.

**MISE EN GARDE :**  N'autorisez aucun enfant à utiliser ou à toucher le bloc d'alimentation électrique de l'appareil ni à jouer à proximité.

**MISE EN GARDE :**  Un disjoncteur de fuite de terre (GFCI aux États-Unis et ELL en Europe) doit être installé pour protéger votre prise de courant et éviter tout risque de choc électrique. Tout manquement à cette règle crée un risque de choc électrique pouvant tuer ou blesser gravement les utilisateurs de la piscine ou d'autres personnes ainsi que causer des dégâts matériels.

**MISE EN GARDE :**  Ne branchez pas l'appareil sur le courant alternatif tant que l'installation n'est pas terminée.

**MISE EN GARDE :**  N'utilisez pas le produit si il est endommagé d'une quelconque manière.

**MISE EN GARDE :**  L'appareil doit être entièrement immergé dans l'eau pour que la garantie s'applique.

**MISE EN GARDE :**  Assurez-vous que le nettoyeur de piscine robotisé n'est pas branché à son bloc d'alimentation électrique avant de l'ouvrir ou d'effectuer toute opération d'entretien.

**MISE EN GARDE :**  Pour éviter d'endommager le bloc d'alimentation ou le cordon électrique, ne déplacez jamais le bloc d'alimentation en le tenant par son cordon et ne tirez pas sur le cordon pour le débrancher de la prise de courant. Tirez plutôt directement sur la fiche elle-même pour la débrancher. Ne tirez pas sur le cordon lorsqu'il contourne des coins ou des rebords coupants.

**MISE EN GARDE :**  Ne jouez pas avec le nettoyeur ni son câble et ne l'appliquez pas sur une quelconque partie du corps. Il peut aspirer et arracher les cheveux ou la peau. Les utilisateurs et nageurs peuvent trébucher sur le câble ou s'empêtrer dans le câble, ce qui peut provoquer des noyades.

**MISE EN GARDE :**  Ne faites pas fonctionner l'appareil si le cordon ou le bloc d'alimentation est endommagé.

**MISE EN GARDE :**  Avant d'installer le nettoyeur, veillez à bien comprendre sa garantie. Ce nettoyeur n'est pas conçu pour nettoyer automatiquement des marches ni fonctionner sous une couverture solaire. Il n'a pas non plus été conçu pour le premier nettoyage d'une piscine nouvellement installée.

**MISE EN GARDE :**  Le nettoyeur ne doit pas être utilisé lorsque la piscine est en cours d'utilisation par des nageurs.

**MISE EN GARDE :**  Le bloc d'alimentation électrique doit à tout moment se trouver à au moins 4 mètres (12 pi) du bord de la piscine!

**MISE EN GARDE :**  Il est recommandé, après chaque utilisation, de nettoyer le sac à filtre et de vérifier la turbine pour s'assurer qu'aucun débris ne peut empêcher le fonctionnement de l'appareil.

**MISE EN GARDE :**  Débranchez le bloc d'alimentation de la prise de courant lorsque l'appareil n'est pas utilisé.

**MISE EN GARDE :**  N'allumez PAS le nettoyeur de piscine (« ON ») si l'n'est pas immergé dans l'eau. Faire fonctionner le nettoyeur hors de l'eau peut l'endommager gravement et annule sa garantie. N'oubliez jamais de mettre le bloc d'alimentation électrique hors tension (« OFF ») et de le débrancher de la prise électrique avant de retirer le nettoyeur de la piscine.

**MISE EN GARDE :**  Si votre nettoyeur de piscine robotisé ne fonctionne pas comme il le devrait ou si il est tombé ou est endommagé de quelque manière que ce soit, adressez-vous au service à la clientèle de SmartPool, Inc. au 1-732-730-9880 ou consultez notre site Internet [www.smartpool.com](http://www.smartpool.com) avant de l'utiliser.

## CES INSTRUCTIONS DOIVENT ÊTRE CONSERVÉES

**MODE D'EMPLOI DU NETTOYEUR AUTOMATIQUE POUR SMARTPOOL PT9!™**

