

Tasawwur
Islam
Tingkatan
Lima
Soalan Klon
Kertas 1
SPM 2014
1 Jam 15 minit

Nama Pelajar : _____

Tingkatan : _____



**SEKOLAH MENENGAH KEBANGSAAN JELAWAT
16370 BACHOK
KELANTAN**

SOALAN KLON SPM 2014

**TASAWWUR ISLAM
KERTAS 1
TINGKATAN LIMA**

1 JAM LIMA BELAS MINIT SAHAJA

JANGAN BUKA KERTAS SOALAN INI SEHINGGA DIBERITAHU

1. Tulis **nama dan tingkatan** pada ruangan yang disediakan diatas.
2. Kertas peperiksaan ini mengandungi **dua** bahagian : **Bahagian A dan Bahagian B**
3. Jawab **semua** bahagian.
4. **Bahagian A** mengandungi 20 soalan. Jawab setiap soalan dengan menghitamkan ruang yang betul di halaman 12 di dalam kertas peperiksaan ini.
5. **Bahagian B** mengandungi **20** soalan. Jawab **semua** soalan. Jawapan anda hendaklah di tulis pada ruang jawapan yang disediakan di dalam kertas peperiksaan ini.
6. Anda dinasihati supaya mengambil masa 30 minit untuk menjawab soalan **Bahagian A** dan 45 minit untuk **Bahagian B**.

UNTUK KEGUNAAN PEMERIKSA		
BAHAGIAN	MARKAH PENUH	MARKAH
A	20	
B	20	
JUMLAH	40	

BAHAGIAN A
(20 MARKAH)

Sifat semulajadi yang ada pada setiap kejadian Allah SWT

1. Pengertian diatas menerangkan maksud
- A Hakiki
 - B Naluri
 - C Azali
 - D Fitrah

- Mengakui hanya Allah SWT yang layak disembah dan ditaati
- Paksi utama tauhid ini ialah kalimah syahadah
- Orang yang tidak beriman dengan tauhid ini akan menjadi sesat

2. Pernyataan diatas menerangkan konsep tauhid
- A Waqiyah
 - B Uluhiyyah
 - C Rububiyah
 - D Syumuliyah
3. Berikut merupakan unsur-unsur yang mencemarkan kesucian Islam, kecuali
- A Fahaman mulhid
 - B Pengaruh asing
 - C Ajaran Sesat
 - D Adat Istiadat
4. Penggunaan akal tanpa bimbingan daripada wahyu tidak mampu menyelesaikan masalah kerana
- A Akal manusia mudah dipengaruhi oleh hawa nafsu
 - B Akal manusia membolehkan manusia membina tamadun
 - C Akal manusia dapat membezakan antara baik dengan buruk
 - D Akal manusia sentiasa berkembang mengikut perkembangan manusia
5. Manakah antara berikut pemikiran yang menepati kehendak syarak
- I Memikirkan kejadian alam
 - II Mengasaskan fahaman mulhid
 - III Mengkaji kewujudan dan kekuasaan Allah SWT
 - IV Mencipta peralatan baru untuk kemudahan manusia
- A I, II dan III
 - B 1, II dan IV
 - C I, III dan IV
 - D II, III dan IV
6. Nyatakan kekurangan penyelesaian masalah yang berpandukan akal semata-mata
- A Bersesuaian dengan kehendak manusia
 - B Menepati dengan kehendak Allah SWT
 - C Bersifat menyeluruh
 - D Sentiasa berubah-ubah

- 7 Berikut merupakan ciri ajaran sesat kecuali
- A Kepercayaan kepada rukun iman dan Islam
 - B Mempertikaikan kebenaran al-Quran dan hadis
 - C Mengadakah bidaah dan pendapat baru dalam ibadat
 - D Mentafsir dan menghuraikan al-quran dan hadis sesuka hati
- 8 Maksum bermaksud para nabi dan rasul terpelihara daripada
- A Perbuatan fitnah
 - B Sebarang kesilapan
 - C Sebarang kelemahan
 - D Melakukan dosa kecil dan besar

Persaudaraan Islam adalah berasaskan ketaqwaan kepada Allah SWT

- 9 Persaudaraan Islam yang berasaskan ketakwaan boleh dicapai melalui
- A Mengziarahi orang mati
 - B Mengadakan majlis sambutan hari raya
 - C Menghadiri majlis kenduri kesyukuran
 - D Menganjurkan majlis tilawah al-Quran

Harta yang dimiliki mesti diperolehi dengan cara yang halal samada bekerja sendiri atau makan gaji

10. Pernyataan diatas menerangkan tentang
- A Peraturan pemilikan harta
 - B Konsep pemilikan harta
 - C Syarat pemilikan harta
 - D Pengertian harta
- 11 Contoh pencerobohan harta dengan mengabaikan hak-hak yang wajib terhadap harta ialah
- A Menerima rasuah
 - B Mengamalkan riba
 - C Mengabaikan zakat
 - D Merosakkan harta awam
12. Berikut merupakan kelebihan bekerja kerana Allah SWT terhadap hasil kerja
- A Pelanggan akan berpuas hati
 - B Melahirkan pekerja yang ikhlas
 - C Menghasilkan produktiviti yang berkualiti
 - D Meningkatkan kos pengeluaran sesuatu produk
13. Pengertian muamalah ialah satu daripada bahagian _____ yang berhubung dengan tatacara perhubungan sesama manusia dalam memenuhi keperluan masing-masing
- A Fikah
 - B Ibadat
 - C Akidah
 - D Syarak

- Hukuman ditetapkan oleh Allah SWT
- Melibatkan kecederaan tubuh badan dan nyawa manusia

14. Kenyataan di atas menerangkan tentang hukum
- A. Diat
 - B. Qisas
 - C. Takzir
 - D. Hudud
15. Islam melarang umatnya daripada melakukan jual beli yang belum pasti barang jualannya, seperti menjual ikan di lautan. Muamalah tersebut di larang kerana mempunyai unsur-unsur
- A. Perjudian
 - B. Penipuan
 - C. monopoli
 - D. Manipulasi

16. Berikut merupakan etika muamalah Islam iaitu
- A. Tekun ketika melaksanakan segala urusan
 - B. Tidak membebankan kedua-dua belah pihak
 - C. Menghindarkan diri daripada sebarang penindasan
 - D. Menggalakkan manusia supaya bekerja bersungguh-sungguh

17. • Memberikan kelonggaran kepada umat Islam untuk membuat pilihan yang paling sesuai

Pernyataan di atas menjelaskan hikmah penetapan hukum

- A. Ijtihad
 - B. Fikah
 - C. Makruh
 - D. Harus
18. Antara berikut merupakan sistem pelaburan dalam Islam, iaitu
- A. Arrahnu
 - B. Al-wadiah
 - C. Al-Mudharabah
 - D. Al-Baibithaman ajil

- Islam mewujudkan pelbagai peraturan dan hukuman

19. Aklumat di atas menerangkan kepada penyelesaian masalah berasaskan
- A. Akidah
 - B. Ibadat
 - C. Syariah
 - D. Akhlak

- 20 Antara berikut ialah cara menjauhkan diri daripada masalah berpeleleran dalam kalangan remaja menurut Islam
- A Pandai memilih rakan
 - B Menghayati ajaran Islam
 - C Melakukan muhasabah diri
 - D Menyertai aktiviti kemasyarakatan

Bahagian B

[20 markah]

Soalan 21 hingga 24

Tuliskan istilah yang bersesuaian dengan pernyataan berikut dalam ruang yang disediakan.

- 21 Fahaman yang memberikan kebebasan yang terlalu ekstrim kepada individu dalam mencari dan mengumpul harta kekayaan
- 22 Fahaman yang mempercayai bahawa bendalah yang menyebabkan terjadinya segala sesuatu di dunia ini.
- 23 Satu perjanjian usaha sama antara beberapa orang pemilik modal untuk berniaga. Keuntungan dan kerugian dalam perniagaan tersebut dikongsi secara bersama mengikut kadar modal yang dikeluarkan
- 24 Akad jual beli sesuatu barangan dengan dinyatakan kos dan keuntungan yang dikehendaki. Barangan diberikan semasa akad manakala pembeli membayar harga secara beransur-ansur

Soalan 25 hingga 28

Lengkapkan pernyataan berikut.

- 25 Allah SWT mempunyai _____ sifat harus
- 26 Bilangan rasul yang bergelar ulul azmi ialah seramai _____ orang
- 27 Sifat wajib bagi Allah SWT yang wajib diimani ialah sebanyak _____ sifat
- 28 Bilangan kitab yang diturunkan oleh Allah SWT ialah sebanyak _____ buah

Soalan 29 hingga 32

Tulis jawapan yang betul berdasarkan cadangan yang disediakan dibawah
 Jadual 1 adalah mengenai hukum dalam perundangan Islam

No	Pernyataan	Jawapan
29	Kefahaman tentang hukum amali yang diijtihadkan oleh para mujtahid yang diambil daripada dalil-dalil syarak	
30	Satu usaha yang dilakukan secara bersungguh-sungguh untuk menghasilkan penetapan sesuatu hukum syarak berdasarkan al-quran dan al-hadis	
31	Kepentingannya adalah untuk memberi kebebasan kepada manusia samada melakukan atau meninggalkan sesuatu perbuatan	
32	Kepentingannya supaya manusia tidak meninggalkan perkara yang terpenting dalam agama	

Jadual 1

Soalan 33 dan 34

Carta A dibawah merujuk kepada prinsip negara Islam
 Isis ruangan yang disediakan dengan jawapan yang sesuai

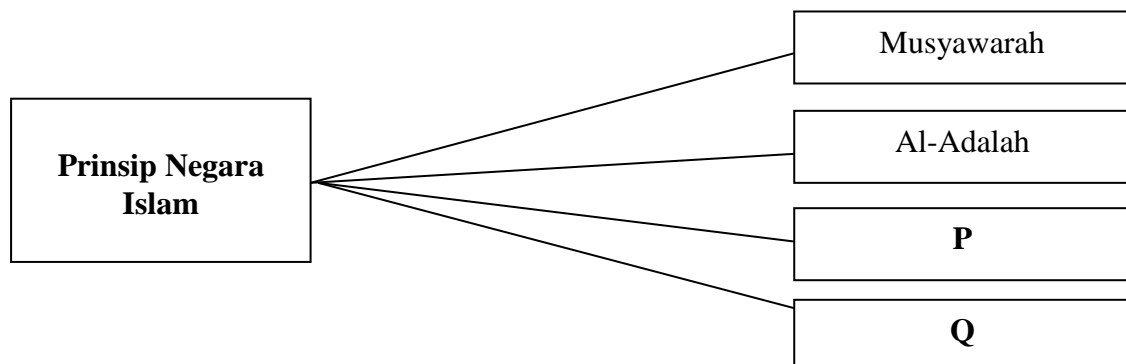

Carta A

33. P ialah _____

34. Q ialah _____

Soalan 35 dan 36

Carta B dibawah merujuk kepada perkara yang mengukuhkan ibadat seseorang

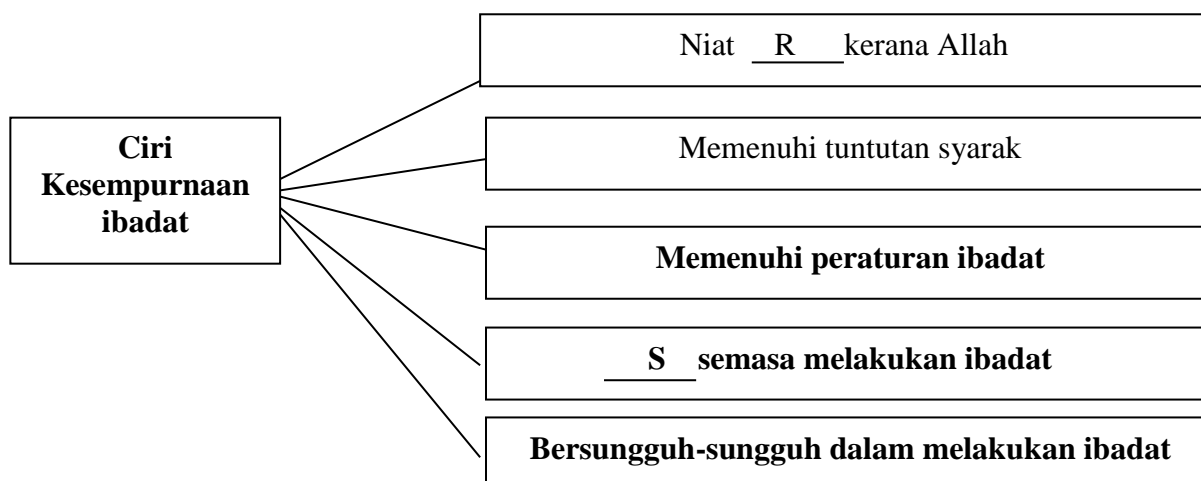

Carta B

Berdasarkan carta diatas

35. R ialah _____

36. S ialah _____

Soalan 37 hingga soalan 40

Tandakan (✓) pada pernyataan yang betul

Tandakan (×) pada pernyataan yang salah.

- 37 Harta ditengelami banjir adalah antara ujian Allah SWT terhadap pemilik harta
- 38 Kesan larangan pencerobohan harta ialah kehidupan golongan miskin akan terbela
- 39 Antara ciri pengaruh asing yang bertentangan dengan Islam ialah menggalakkan manusia mencari harta kekayaan sebanyak mungkin
- 40 Meninggalkan segala larangan dan suruhan Allah SWT merupakan salah satu cara memiliki sifat Rabaniyyah

BAHAGIAN B

KERTAS SOALAN TAMAT

KERTAS JAWAPAN**Bahagian A**

- 1 A B C D
- 2 A B C D
- 3 A B C D
- 4 A B C D
- 5 A B C D
- 6 A B C D
- 7 A B C D
- 8 A B C D
- 9 A B C D
- 10 A B C D

- 11 A B C D
- 12 A B C D
- 13 A B C D
- 14 A B C D
- 15 A B C D
- 16 A B C D
- 17 A B C D
- 18 A B C D
- 19 A B C D
- 20 A B C D

BAHAGIAN A

Tasawwur
Islam
Tingkatan
Lima
Soalan Klon
Kertas 1
SPM 2015
1 Jam 15 minit



Nama Pelajar :

Tingkatan :

**SEKOLAH MENENGAH KEBANGSAAN JELAWAT
16370 BACHOK
KELANTAN**

SOALAN KLON SPM 2015

**TASAWWUR ISLAM
KERTAS 1
TINGKATAN LIMA**

1 JAM LIMA BELAS MINIT SAHAJA

JANGAN BUKA KERTAS SOALAN INI SEHINGGA DIBERITAHU

1. Tulis **nama dan tingkatan** pada ruangan yang disediakan diatas.
2. Kertas peperiksaan ini mengandungi **dua** bahagian : **Bahagian A dan Bahagian B**
3. Jawab **semua** bahagian.
4. **Bahagian A** mengandungi 20 soalan. Jawab setiap soalan dengan menghitamkan ruang yang betul di halaman 12 di dalam kertas peperiksaan ini.
5. **Bahagian B** mengandungi **20** soalan. Jawab **semua** soalan. Jawapan anda hendaklah di tulis pada ruang jawapan yang disediakan di dalam kertas peperiksaan ini.
6. Anda dinasihati supaya mengambil masa 30 minit untuk menjawab soalan **Bahagian A** dan 45 minit untuk **Bahagian B**.

UNTUK KEGUNAAN PEMERIKSA		
BAHAGIAN	MARKAH PENUH	MARKAH
A	20	
B	20	
JUMLAH	40	

BAHAGIAN A
(20 MARKAH)

Ajaran sesat sukar dihapuskan daripada tersebar dalam masyarakat walaupun pelbagai usaha telah dilakukan oleh pihak yang berkuasa.

- 1 Mengapakan keadaan tersebut berlaku ?
 - A Mereka ingin mendapatkan sesuatu secara mudah
 - B Ajaran tersebut sesuai dengan perkembangan semasa
 - C Mereka suka kepada benda-benda baru yang mencabar
 - D Mereka dikelirukan dengan pelbagai ganjaran yang menarik

- 2 Berikut merupakan ciri-ciri budaya asing yang negatif, kecuali
 - A Menafikan kekuasaan tuhan dan peranan wahyu
 - B Memberi kebebasan bertindak tanpa batas
 - C Menggalakkan manusia mencari harta
 - D Memuja manusia secara berlebihan

- 3 Islam menjamin hak asasi manusia dengan cara
 - I Menjamin kebebasan beragama
 - II Menjamin kebebasan memiliki harta
 - III Memberi kebebasan bertindak
 - IV Melindungi nyawa manusia
 - A I, II dan III
 - B I, II dan IV
 - C I, III dan IV
 - D II, III dan IV

- 4 Berikut adalah antara ciri-ciri sistem sosial Islam **kecuali** :
 - A Mengamalkan akhlak mulia dalam pergaulan seharian
 - B Mengutamakan kepentingan individu daripada umum
 - C Perhubungan atas dasar takwa dan keimanan
 - D Pergaulan mengikut lunas-lunas Islam

- 5 Antara berikut yang manakah boleh menghalang ukhuwah Islamiah ?
 - A Pangkat dan darjat
 - B Iman dan takwa
 - C Bangsa dan keturunan
 - D Dengki dan buruk sangka

- 6 Apakah kesan kepada negara jika rakyat gagal menunaikan tanggungjawabnya ?
 - A Negara akan makmur
 - B Berlakunya bencana alam
 - C Rakyat akan memberontak
 - D Negara akan ketinggalan dalam semua bidang

- 7 Antara berikut yang manakah merupakan kesan sistem kehakiman yang adil kepada rakyat
 - A Negara akan maju
 - B Negara akan aman
 - C Rakyat akan berpuas hati
 - D Sistem kehakiman akan dihormati

8. Apakah kepentingan bermuamalah secara Islam kepada individu ?
- A Mengelakkan persaingan dalam perniagaan
 - B Menjamin perkembangan ekonomi
 - C Menjamin keamanan negara
 - D Mengelakkan penindasan
9. Antara berikut manakah muamalah yang tidak sah menurut Islam ?
- A Barangan yang diperniagakan adalah milik penjual
 - B Transaksi yang bersih daripada sebarang penipuan
 - C Persetujuan daripada pihak pembeli sahaja ketika akad
 - D Penjual dan pembeli mestilah waras dan sempurna akal

Rahimah mengadaikan barang kemasnya kepada pihak bank untuk mendapatkan wang tunai bagi menambahkan modal perniagaannya.

10. Situasi diatas merujuk kepada jenis muamalah
- A Ar-Rahn
 - B Al-Takaful
 - C Al-Wadiah
 - D Al-Musyarakah
11. Keburukan tidak bermuamalah secara Islam kepada masyarakat ialah
- A Harta hanya berlegar dalam golongan tertentu sahaja
 - B Rasuah dan riba berleluasa dalam masyarakat
 - C Sistem kewangan negara akan runtuh
 - D Ekonomi negara akan mundur
12. Berikut merupakan kebaikan larangan pencerobohan harta
- A Kehidupan orang miskin akan terbela
 - B Masyarakat hidup dalam keadaan huru hara
 - C Masyarakat bebas mencari harta tanpa batasan
 - D Perpaduan dalam kalangan masyarakat menjadi lebih longgar
13. Semua yang berikut merupakan sebab manusia diberikan kebebasan dalam memiliki harta, **kecuali**
- A Memiliki harta merupakan hak semulajadi manusia
 - B Harta dapat memberi ketenangan dan keselesaan hidup di dunia
 - C Harta merupakan satu galakan untuk bekerja dengan bersungguh-sungguh
 - D Harta merupakan perantaraan mencapai kebahagiaan hidup di dunia dan akhirat
14. Tujuan manusia melakukan ibadat dengan sempurna ialah untuk ?
- A Menghapuskan dosa
 - B Memenuhi peraturan beribadat
 - C Menaikkan martabat disisi Allah SWT
 - D Menyempurnakan perintah Allah SWT

Menghapuskan dosa-dosa kecil yang telah dilakukan

- 15 Pernyataan diatas merujuk kepada hikmat penetapan hukum
- A Harus
 - B Wajib
 - C Sunat
 - D makruh

Basri sering menceritakan amalan kebaikan yang dilakukan kepada rakan-rakannya supaya mendapat pujian dan sanjungan.

- 16 Perbuatan diatas menjelaskan maksud
- A Riak
 - B Ujub
 - C Sum'ah
 - D Mengungkit-ungkit
- 17 Antara faedah mempelajari ilmu fardu kifayah ialah
- I Memupuk sikap yang positif dalam diri
 - II Meluaskan ilmu pengetahuan dalam pelbagai bidang
 - III Mendapat sanjungan dan pujian daripada masyarakat
 - IV Memajukan diri dengan pelbagai ilmu pengetahuan yang berguna
- A I, II dan III
 - B I, II dan IV
 - C I, III dan IV
 - D II, III dan IV
18. Hukum kefarduan solat dinyatakan dengan jelas oleh Allah SWT melalui
- A Al-quran
 - B Al-hadis
 - C Al-ijmak
 - D Al-qias
- 19 Manakah antara berikut contoh syariat tanpa ibadat yang berlaku dalam masyarakat hari ini
- A Pelaksanaan hukum hudud
 - B Membayar zakat fitrah di masjid
 - C Melakukan akad nikah di masjid
 - D Sambutan ulangtahun maulidurrasul
- 20 Manakah yang berikut merupakan contoh ibadat khusus
- A Bekerja
 - B Berzikir
 - C Bersedekah
 - D Menolong orang

Bahagian B

[20 markah]

Soalan 21 hingga 23

Tuliskan istilah yang bersesuaian dengan pernyataan berikut dalam ruang yang disediakan.

- 21 Harta yang diserahkan untuk faedah orang ramai yang berkaitan dengan agama
- 22 Menyalahgunakan kuasa atau pengaruh untuk memperolehi kepentingan peribadi dengan cara yang salah
- 23 Memberikan sesuatu yang berharga kepada orang yang memerlukan dengan tujuan untuk mendapatkan pahala

Soalan 24 hingga 27

Lengkapkan pernyataan berikut dengan jawapan yang sesuai.

- 24 _____ ialah sistem muamalah Islam yang membantu orang yang memerlukan untuk mendapatkan barangan dengan bayaran tertanggung
- 25 Kesan fahaman _____ ialah akan menyebabkan mansasia mengasingkan antara agama dengan urusan pemerintahan negara
- 26 Sistem kehakiman Islam yang memutuskan segala hukum yang berkaitan dengan perundangan Islam adalah diketuai oleh seorang _____
- 27 Majlis _____ merupakan badan permesyuaratan tertinggi negara yang bertanggungjawab menasihati khalifah dalam mentadbir negara

Soalan 28 hingga 30

Tulis jawapan yang betul pada tempat kosong yang disediakan dibawah.
 Jadual 1 merupakan jenis hukum dalam perundangan Islam.

Hukum	Pernyataan	Contoh
28	Keputusan yang telah diputuskan oleh pihak mahkamah dalam sesuatu perbicaraan di mahkamah	Hakim memutuskan supaya suami menceraikan isterinya setelah suami tidak melaksanakan tanggungjawabnya
29	Sebarang keputusan yang dikeluarkan oleh majlis fatwa berhubung dengan sesuatu hukum syarak yang tidak dijelaskan dalam al-quran dan hadis bagi menyelesaikan masalah semasa	Hukum harus menderma darah dan organ badan manusia
30	Kefahaman tentang hukum amali yang diijtihadkan oleh para mujtahidin yang diambil daripada dalil-dalil syarak	Bersentuhan kulit antara lelaki dan perempuan yang ajnabi membatalkan wuduk menurut mazhab syafi'i

Jadual 1**Soalan 31 dan 32**

Tulis jawapan yang betul pada ruang jawapan yang disediakan.
 Jadual 2 merupakan jenis hukuman jenayah Islam.

Jawapan	Pernyataan
31	Jenis kesalahan dan hukuman yang telah ditetapkan oleh Allah SWT dan al-Quran dan Hadis yang wajib ditunaikan bagi menunaikan hak Allah SWT
Qisas	Jenis kesalahan dan hukuman yang telah ditetapkan oleh Allah SWT dan al-Quran dan Hadis yang wajib ditunaikan bagi menunaikan hak manusia
32	Hukuman dan jenis kesalahan yang tidak ditetapkan oleh syarak dan terpulang kepada budi bicara hakim untuk memutuskannya

Jadual 2

Soalan 33 dan 34

Carta A dibawah merujuk kepada sifat wajib bagi rasul
 Tulis jawapan yang betul pada ruangan jawapan yang disediakan

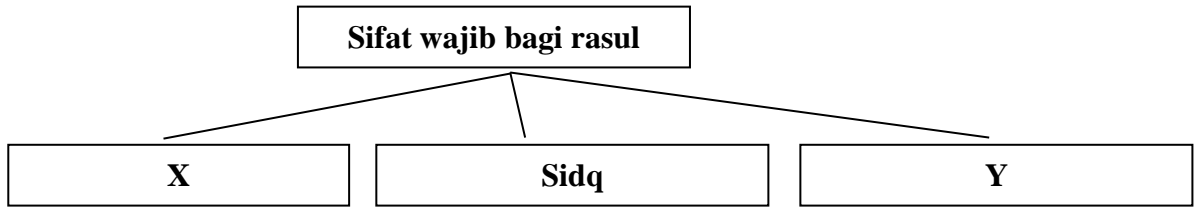

Carta A

33. X ialah _____

34. Y ialah _____

Soalan 35 hingga soalan 36

Carta B menunjukkan fahaman asing yang mencemarkan kesucian Islam
 Tulis jawapan yang betul berdasarkan pilihan jawapan yang disediakan

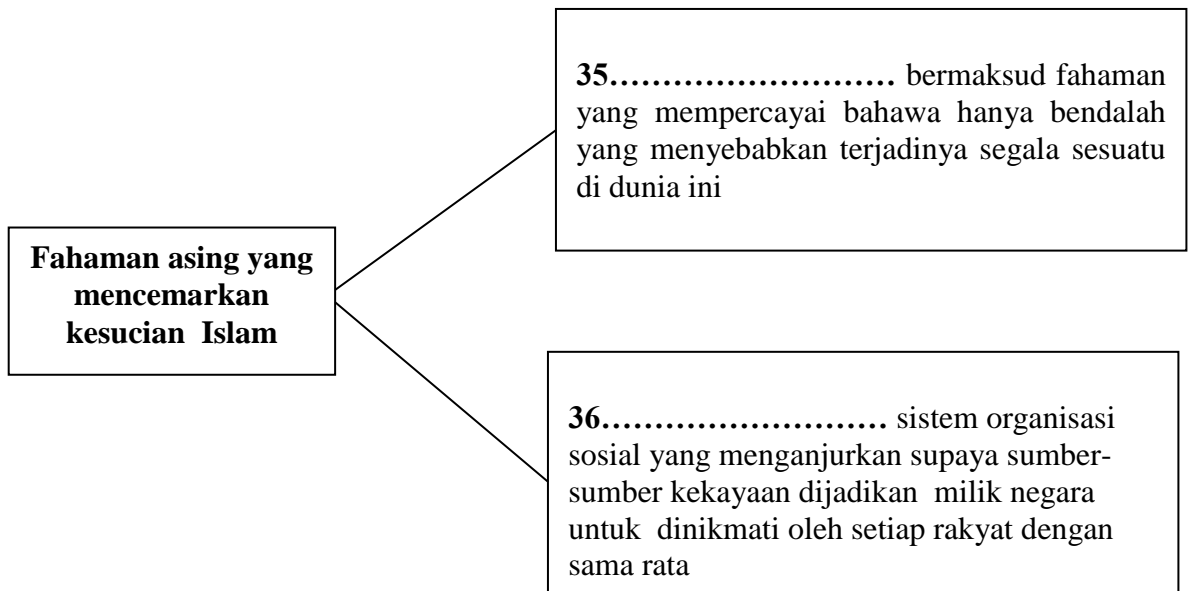

Carta B

Soalan 37 hingga soalan 40

Tandakan (✓) pada pernyataan yang betul
Tandakan (×) pada pernyataan yang salah.

- 37 Bilangan nabi ialah seramai 313 dan kita wajib mengetahui seramai 25 orang sahaja
- 38 Manusia merupakan makhluk yang istimewa kerana dikurniakan akal dan nafsu
- 39 Tanggungjawab isteri ialah mendidik anak-anak dengan sempurna
- 40 Hukuman bagi kesalahan takzir boleh diputuskan berdasarkan budi bicara hakim kerana ianya tidak dinyatakan dalam al-quran dan hadis.

BAHAGIAN B

KERTAS SOALAN TAMAT

KERTAS JAWAPAN**Bahagian A**

- 1 A B C D
- 2 A B C D
- 3 A B C D
- 4 A B C D
- 5 A B C D
- 6 A B C D
- 7 A B C D
- 8 A B C D
- 9 A B C D
- 10 A B C D

- 11 A B C D
- 12 A B C D
- 13 A B C D
- 14 A B C D
- 15 A B C D
- 16 A B C D
- 17 A B C D
- 18 A B C D
- 19 A B C D
- 20 A B C D

BAHAGIAN A

Tasawwur
Islam
Tingkatan
Lima
Soalan Klon
Kertas 1
SPM 2016
1 Jam 15 minit

18

Nama Pelajar : _____

Tingkatan : _____



**SEKOLAH MENENGAH KEBANGSAAN JELAWAT
16370 BACHOK
KELANTAN**

SOALAN KLON SPM 2016

**TASAWWUR ISLAM
KERTAS 1**

1 JAM LIMA BELAS MINIT SAHAJA

JANGAN BUKA KERTAS SOALAN INI SEHINGGA DIBERITAHU

1. Tulis **nama dan tingkatan** pada petak yang disediakan diatas.
2. Kertas peperiksaan ini mengandungi **dua** bahagian : **Bahagian A dan Bahagian B**
3. Jawab **semua** bahagian.
4. **Bahagian A** mengandungi 20 soalan. Jawab setiap soalan dengan menghitamkan ruang yang betul di halaman 7 di dalam kertas peperiksaan ini.
5. **Bahagian B** mengandungi **20** soalan. Jawab **semua** soalan. Jawapan anda hendaklah di tulis pada ruang jawapan yang disediakan di dalam kertas peperiksaan ini.
6. Anda dinasihati supaya mengambil masa 30 minit untuk menjawab soalan **Bahagian A** dan 45 minit untuk **Bahagian B**.

UNTUK KEGUNAAN PEMERIKSA		
BAHAGIAN	MARKAH PENUH	MARKAH
A	20	
B	20	
JUMLAH	40	

BAHAGIAN A
(20 MARKAH)

1. Berikut adalah kesan mengingkari kewujudan alam ghaib, iaitu
 - A Menyebabkan kemiskinan berlaku dalam masyarakat
 - B Mencemarkan maruah diri dan keluarga
 - C Merosakkan pemikiran manusia
 - D Menyebabkan terbatal akidah

2. Kesan ajaran sesat kepada masyarakat ialah
 - A Terputusnya persaudaraan
 - B Mengganggu keamanan negara
 - C Merosakkan kesucian agama Islam
 - D Dilaknat dan dimurkai oleh Allah SWT

3. Apakah kesan pengabaian tanggungjawab sosial terhadap masyarakat
 - A Memutuskan hubungan kekeluargaan
 - B Berlakunya kemelesetan ekonomi
 - C Pendatang tanpa izin berleluasa
 - D Pelancungan akan merosot

4. Berikut merupakan bukti bahawa ajaran Islam adalah bersifat syumul
 - I Islam menggalakkan hubungan antarabangsa
 - II Islam mengharamkan penipuan, rasuah dan judi
 - III Hukuman yang dilaksanakan dalam Islam bersifat adil
 - IV Ibadat umum diwajibkan keatas semua individu untuk dilaksanakan
 - A I, II dan III
 - B I, II dan IV
 - C I, III dan IV
 - D II, III dan IV

Firman Allah SWT yang bermaksud :

Allah SWT tidak membebankan seseorang melainkan sesuai dengan kesanggupan ...

(Surah al-Baqarah : 286)

5. Kesanggupan dalam ayat diatas ialah agama Islam _____
 - A Menekankan sifat tolak ansur
 - B Tidak membebankan penganutnya
 - C Menyuruh umatnya supaya sentiasa melakukan ibadat
 - D Sentiasa menarik orang bukan Islam memahami ajaran Islam

6. Hukuman keatas pesalah hanya akan dijatuhkan setelah hakim berpuas hati dengan bukti-bukti yang lengkap.

Tanggungjawab hakim dalam melaksanakan tugas penghakimannya ialah

 - A Membela orang yang tertindas
 - B Hukuman dijatuhkan dengan adil dan saksama
 - C Membuat keputusan melalui pertimbangan akalnya
 - D Membebaskan orang yang dituduh jika terdapat sebarang keraguan

- 7 Pergaulan yang bercanggah dengan nilai luhur sistem sosial Islam ialah
- Berdasarkan keikhlasan dan ketulusan
 - Berdasarkan kedudukan dan keturunan
 - Berdasarkan ketakwaan kepada Allah SWT
 - Berdasarkan kesopanan dan akhlak yang mulia
- 8 Berikut menerangkan konsep tawakal dalam Islam
- Reda dan bersabar dengan segala ketentuan Allah SWT
 - Berusaha bersungguh-sungguh dalam mencapai kejayaan
 - Yakin dengan pertolongan Allah SWT dengan sentiasa berdoa
 - Berserah kepada Allah SWT setelah segala usaha dan ikhtiar dilakuka.
- 9 Berikut merupakan padanan yang betul mengenai hikmah penetapan hukum haram.

	Contoh hukum haram	hikmah
A	Pengharaman zina	Untuk memelihara keturunan manusia
B	Pengharaman riba	Untuk menjadikan kehidupan lebih mewah
C	Pengharaman arak	Untuk menjadikan manusia lebih berilmu
D	Pengharaman mencuri	Supaya disenangi oleh manusai lain

- 10 Kelemahan penyelesaian masalah secara konvensional (bukan Islam) ialah
- Berdasarkan pemikiran manusia
 - Berdasarkan kepada emosi dan sentimen
 - Berdasarkan kepada nilai akhlak yang mulia
 - Tujuan penyelesaiannya dalah untuk dunia dan akhirat
11. Ummah yang mempunyai jati diri yang mantap ialah ummah yang _____
- Mempunyai keharmonian hubungan sesama manusia
 - Hidup saling sayang menyayangi dan hormat menghormati
 - Mempunyai sistem ekonomi yang teguh dalam semua bidang
 - Memiliki daya kreativiti, inovatif, dan produktif dalam melaksanakan pekerjaan
- 12 Pernyataan yang menunjukkan kelebihan bekerja kerana Allah SWT ialah.
- Pekerja yang cemerlang dan cekap dalam melaksanakan tugas
 - Produk yang dihasilkan mendapat permintaan yang tinggi
 - Peningkatan kualiti dan mutu kerja yang diberi
 - Peluang pekerjaan sentiasa bertambah
13. Cara menggalakkan masyarakat mengamalkan muamalah Islam ialah
- Mempelbagaikan lagi kemudahan muamalah Islam
 - Menghadkan urusan hanya kepada orang Islam sahaja.
 - Mengabungkan muamalah Islam dengan muamalah konvensional
 - Mewajibkan supaya semua rakyat Malaysia berurusan dengan muamalah Islam

14.

Ijtihad	Fatwa
Dikeluarkan oleh para mujtahid	Y
Mengenai hal-hal umum samada berkaitan atau tidak dengan agama	Mengenai hukum agama

Jadual di atas ialah mengenai perbezaan antara ijtihad dengan fatwa. Y dalam jadual di atas ialah

- A Dikeluarkan oleh hakim
- B Ditentukan oleh kerajaan
- C Ditetapkan oleh Allah SWT
- D Dikeluarkan oleh majlis fatwa

- Kesalahan zina hukumannya dirotan 100 kali
- Mencederakan anggota badan seseorang hukumannya dicerca sebagaimana yang dilakukan keatas mangsa

15 Contoh di atas adalah mengenai hukum

- A Hudud dan diat
- B Hudud dan qisas
- C Qisas dan takzir
- D Qisas dan diat

16 Bukti Islam dapat menyelesaikan masalah anak luar nikah ialah

- A Melalui pengsyarian perkahwinan
- B Melalui pemilihan pasangan yang beragama
- C Melalui pengharaman perhubungan sesama jenis
- D Melalui hukuman denda yang berat bagi kesalahan zina.

17 Antara matlamat bekerja dalam Islam ialah

- A Melaksanakan tanggungjawab sebagai khalifah di muka bumi
- B Mencari kemewahan dan kesenangan hidup
- C Memenuhi harapan dan impian keluarga
- D Memajukan ekonomi diri dan keluarga

18 Manakah pernyataan di bawah yang menerangkan perkaitan antara murunah dan thabat

- A Berulang kali menunaikan ibadat Haji
- B Berzakat setelah memenuhi segala syaratnya
- C Memakai pakaian berfesyen tetapi menutup aurat
- D Menjamakkan solat maghrib dengan isyak kerana terlupa

19. Mengasingkan agama daripada aktiviti kehidupan seharian ialah pengertian fahaman _____

- A Komunisme
- B Sekularisme
- C Sosialisme
- D Athisme

- 20 Berikut merupakan sebab berlakunya pencerobohan harta dalam kalangan masyarakat kecuali
- A Meninggalkan ajaran Islam
 - B Mendapatkan harta dengan cara yang salah
 - C Mempunyai sifat tamak dan ingin cepat kaya
 - D Terpesona dengan kemewahan dunia dan sanggup melakukan apa sahaja

Bahagian B

[20 markah]

Soalan 21 hingga 24

Tuliskan istilah yang bersesuaian dengan pernyataan berikut dalam ruang yang disediakan

- 21 Ilmu Allah SWT yang bersifat kekal, qadim dan tiada permulaan dan pengakhirannya
- 22 Kalam Allah SWt yang disampaikan kepada para rasul melalui perantaraan malaikat Jibril
- 23 Menceritakan amalan kebaikan yang dilakukan kepada orang lain supaya mendapat pujian dan sanjungan
- 24 Tidak senang hati dengan nikmat yang diperolehi oleh orang lain dan berusaha agar nikmat itu hilang daripada orang itu

Soalan 25 hingga 28

Lengkapkan pernyataan berikut.

- 25 Menjamin hak asasi manusia dengan mementingkan keadilan dan kebajikan manusia menunjukkan bahawa Islam adalah agama yang bersifat _____
- 26 Hakim sentiasa terikat dengan _____ kehakiman yang khusus agar keadilan dapat dicapai dalam sesuatu perbicaraan
- 27 Perkahwinan yang sah akan menjadikan _____ seseorang adalah terpelihara daripada sebarang fitnah
- 28 Khuluk merupakan _____ yang berlaku atas permintaan isteri dengan dikenakan sedikit bayaran sebagai ganti rugi kepada pihak suami

Soalan 29 hingga 30

Tulis jawapan yang betul dalam ruangan kosong yang disediakan berdasarkan pernyataan tersebut.

Jadual A adalah mengenai isi kandungan Piagam Madinah.

Aspek	Isi Kandungan Piagam Madinah
R	Setiap kaum dan puak mempunyai hak terhadap diri, harta dan kehormatan
S	Semua warga negara dijamin hak mereka dengan diberi bantuan bagi menjalani kehidupan dengan lebih baik dan selesa

Jadual A

29 R ialah _____

30 S ialah _____

Soalan 31 dan 32

Jadual B berkaitan ciri-ciri persamaan dan perbezaan jenis mumalah

Isi ruangan kosong dengan jawapan yang sesuai.

Jenis muamalah	Persamaan	Perbezaan
T	Satu bentuk simpanan dan pelaburan wang	Risiko mendapat keuntungan dan kerugian adalah tinggi
U		Keuntungan dan kerugian adalah bergantung kepada prestasi syarikat yang dilaburkan

Jadual B

31 T ialah _____

32 U ialah _____

Soalan 33 dan 34

Jadual C adalah merujuk kepada golongan yang tidak layak menguruskan hartanya sendiri.

Golongan yang tidak layak menguruskan harta	Sebab
V	Tidak mencapai tahap kematangan berfikir dan tidak dapat membezakan antara kebaikan dengan keburukan
W	Tidak mempunyai kemampuan untuk membuat penilaian yang sempurna berasaskan keutamaan

Jadual C

Merujuk Jadual C di atas,

33 V ialah _____

34 W ialah _____

Soalan 35 dan 36

Rajah A menerangkan tentang kelayakan hakim.

Isi jawapan yang sesuai pada ruangan kosong di bawah.

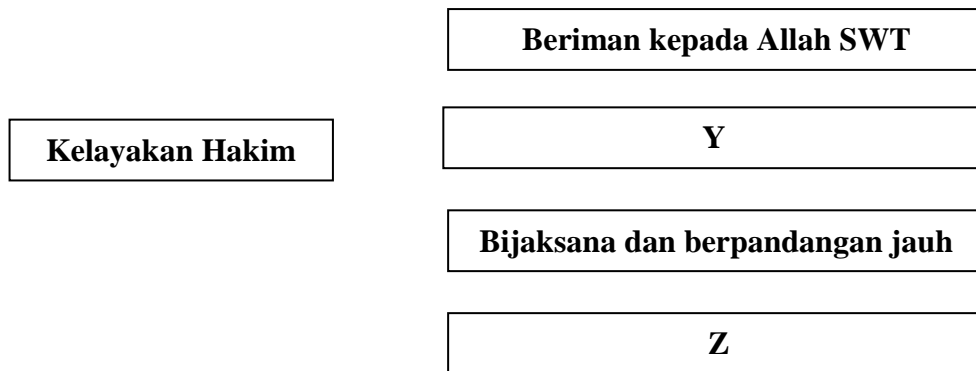

Rajah A

Merujuk rajah A diatas,

35 Y ialah _____

36 Z ialah _____

Soalan 37 hingga soalan 40

Tandakan (✓) pada pernyataan yang betul

Tandakan (×) pada pernyataan yang salah.

- | | | |
|----|--|--------------------------|
| 37 | Cara hidup yang berdasarkan kepada keimanan dan ketakwaan kepada Allah SWT adalah merupakan budaya hidup Islam | <input type="checkbox"/> |
| 38 | Maryam iaitu ibu Nabi Isa AS telah diberikan karamah daripada Allah SWT dengan diturunkan makanan daripada langit. | <input type="checkbox"/> |
| 39 | Hukuman yang telah ditetapkan oleh syarak melalui al-Quran dan al-Hadis ialah pengertian hukum takzir. | <input type="checkbox"/> |
| 40 | Hukuman hudud boleh dikenakan keatas orang yang mengganggu ketenteraman awam, seperti merusuh, rasuah dan fitnah | <input type="checkbox"/> |

KERTAS SOALAN TAMAT

BAHAGIAN B

KERTAS JAWAPAN**Bahagian A**

1 (A) (B) (C) (D)

2 (A) (B) (C) (D)

3 (A) (B) (C) (D)

4 (A) (B) (C) (D)

5 (A) (B) (C) (D)

6 (A) (B) (C) (D)

7 (A) (B) (C) (D)

8 (A) (B) (C) (D)

9 (A) (B) (C) (D)

10 (A) (B) (C) (D)

11 (A) (B) (C) (D)

12 (A) (B) (C) (D)

13 (A) (B) (C) (D)

14 (A) (B) (C) (D)

15 (A) (B) (C) (D)

16 (A) (B) (C) (D)

17 (A) (B) (C) (D)

18 (A) (B) (C) (D)

19 (A) (B) (C) (D)

20 (A) (B) (C) (D)

BAHAGIAN A

Tasawwur
Islam
Tingkatan
Lima
Soalan Klon
Kertas 1
SPM 2017
1 Jam 15 minit

26
Nama Pelajar : _____

Tingkatan : _____



**SEKOLAH MENENGAH KEBANGSAAN JELAWAT
16370 BACHOK
KELANTAN**

SOALAN KLON SPM 2017

**TASAWWUR ISLAM
KERTAS 1
TINGKATAN LIMA**

1 JAM LIMA BELAS MINIT SAHAJA

JANGAN BUKA KERTAS SOALAN INI SEHINGGA DIBERITAHU

1. Tulis **nama dan tingkatan** pada petak yang disediakan diatas.
2. Kertas peperiksaan ini mengandungi **dua** bahagian : **Bahagian A dan Bahagian B**
3. Jawab **semua** bahagian.
4. **Bahagian A** mengandungi 20 soalan. Jawab setiap soalan dengan menghitamkan ruang yang betul di halaman 12 di dalam kertas peperiksaan ini.
5. **Bahagian B** mengandungi **20** soalan. Jawab **semua** soalan. Jawapan anda hendaklah di tulis pada ruang jawapan yang disediakan di dalam kertas peperiksaan ini.
6. Anda dinasihati supaya mengambil masa 30 minit untuk menjawab soalan **Bahagian A** dan 45 minit untuk **Bahagian B**.

UNTUK KEGUNAAN PEMERIKSA		
BAHAGIAN	MARKAH PENUH	MARKAH
A	20	
B	20	
JUMLAH	40	

BAHAGIAN A
(20 MARKAH)

1. Berikut merupakan keistimewaan ajaran Islam, iaitu
 - A Menepati arus pemodenan
 - B Menggalakkan manusia mencari harta
 - C Bertepatan dengan fitrah semulajadi manusia
 - D Membenarkan umatnya mengamalkan poligami
2. Kelebihan manusia berbanding dengan haiwan ialah
 - A Dilantik sebagai khalifah Allah di muka bumi
 - B Dapat berhubungan sesama sendiri
 - C Mempunyai kesempurnaan fizikal
 - D Dapat menikmati keindahan alam

Manusia akan menerima buku amalan masing-masing. Setelah segala amalan mereka di timbang, mereka akan ditempatkan sama ada di syurga ataupun neraka.

3. Situasi diatas adalah menggambarkan keadaan di
 - A Padang masyhar
 - B Alam barzah
 - C Hari kiamat
 - D Titian sirat
4. Sebab Allah SWT merahsiakan masa berlakunya hari kiamat ialah supaya manusia...
 - A Sentiasa selesa untuk hidup
 - B Sentiasa meninggalkan harta dunia
 - C Sentiasa berhati-hati dalam kehidupan
 - D Sentiasa mematuhi segala perintah Allah SWT
5. Manakah kejadian di bawah yang mempunyai kaitan dengan penurunan wahyu
 - A Israk dan Mikraj
 - B Maulidur Rasul
 - C Nisfu Syaaban
 - D Maal Hijrah
6. Antara hikmah mengetahui ciri-ciri wahyu ialah
 - A Menghindari dakyah ajaran sesat
 - B Menolak dakwaan nabi palsu
 - C Mengakui kesahihan wahyu daripada Allah SWT
 - D Memperolehi rahmat dan berkat daripada Allah SWT

7. Penularan pengaruh luar yang negatif ke dalam masyarakat Islam antaranya melalui
- I Penjajahan negara asing
 - II Pergaulan dalam masyarakat
 - III Penularan fahaman kebendaaan
 - IV Pengaruh ideologi melalui media massa
- A I, II dan III
 - B I, II dan IV
 - C I, III dan IV
 - D II, III dan IV
8. Untuk menghindari budaya asing umat Islam mestilah ...
- A Mempunyai akhlak yang terpuji
 - B Mempunyai kemantapan akidah
 - C Melaksanakan amar makruf nahi mungkar
 - D Menguatkuasakan undang-undang yang tegas
9. Memuja manusia secara berlebihan akan menyebabkan.....
- A Terbatal iman
 - B Membinasakan akhlak
 - C Dipulau oleh masyarakat
 - D Mendatangkan permusuhan dalam masyarakat
10. Situasi manakah yang mewakili pemikiran yang bertentangan dengan ajaran Islam.
- A Memikirkan tentang zat Allah SWT.
 - B Memikirkan tentang azabnya api neraka.
 - C Memikirkan mengenai tanda-tanda berlakunya kiamat
 - D Mengkaji tentang proses kejadian manusia yang kompleks.
11. Antara tanggungjawab manusia terhadap Allah SWT ialah...
- A Mendirikan solat sepanjang masa
 - B Menunaikan umrah sepanjang tahun
 - C Berpuasa sepanjang bulan Ramadan
 - D Berhutang untuk mengeluarkan zakat
12. Susunan yang betul dalam mempraktikkan konsep tawakal ialah ...
- A Doa → usaha → tawakal
 - B Usaha → doa → tawakal
 - C Usaha → tawakal → doa
 - D Doa → tawakal → doa
13. Antara sumber harta yang dibenarkan oleh Islam ialah
- A Wang pertaruhan daripada pertandingan sukan
 - B Hadiah daripada peraduan mereka cogankata
 - C Membekalkan bahan ke kilang arak
 - D Pelaburan dalam saham spekulasi

- 14 Manakah antara jenis muamalah Islam di bawah yang melibatkan jual beli barangan
- A Al-Takaful
 - B Al-Murabahah
 - C Al-Musyarakah
 - D Al-Bai bithaman ajil
- 15 Sistem al-Musyarakah amat bermanfaat untuk dilaksanakan oleh pelabur dan pengusaha kerana
- A Pelabur dan pengusaha dapat mengembangkan harta mereka
 - B Pelabur dan pengusaha dapat berkongsi keuntungan semata-mata
 - C Pelabur dan pengusaha dapat berkongsi kemahiran mereka semata-mata
 - D Pelabur dan pengusaha dapat bekerjasama dalam membangunkan syarikat.

Perundangan Islam dapat menegakkan keadilan dan kesejahteraan kepada semua manusia tanpa mengira fahaman dan agama mereka

- 16 Kenyataan di atas menerangkan faedah mengamalkan perundangan Islam kepada ...
- A individu
 - B masyarakat
 - C negara
 - D agama

En. Abdul Rauf telah menuduh jirannya melakukan perzinaan, tetapi beliau gagal memberikan sebarang bukti yang munasabah.

- 17 Pada situasi di atas, En. Abdul Rauf telah melakukan kesalahan _____ dalam perundangan Islam
- A murtad
 - B qazaf
 - C lian
 - D riak
18. Antara hikmah penetapan hukum wajib ialah
- A Memberi pilihan kepada manusia untuk melakukan ibadat
 - B Mengelakkan manusia daripada terjerumus kepada perbuatan haram
 - C Mendorong manusia supaya melakukan kebaikan
 - D Supaya manusia sentiasa berwaspada

19 Manakah antara berikut merupakan padanan yang betul

	Perkara yang membatalkan Ibadat	Keterangan
A	Takbur	Menunjuk-nunjuk amalan kebaikan kepada orang lain supaya mendapat pujian
B	Sum'ah	Menceritakan amalan kebaikan yang dilakukannya supaya mendapat pujian
C	Riak	Sikap membesarkan diri dengan perkara kebaikan yang diberikan Allah SWT kepadanya
D	Aza	Kagum dengan amalan kebaikan yang dilakukannya dan memandang rendah kepada kebaikan yang dilakukan oleh orang lain

- 20 Cara terbaik untuk meningkatkan kecemerlangan dalam beribadat ialah
- A Sentiasa melakukan ibadat dengan tenang
 - B Sentiasa menyesuaikan ibadat dengan perubahan semasa
 - C Sentiasa meningkatkan ilmu dan pengetahuan mengenai sesuatu ibadat
 - D Sentiasa melakukan ibadat dengan bersungguh-sungguh dan mengikut keadaan

Bahagian B

[20 markah]

Soalan 21 hingga 24

Tuliskan istilah yang betul pada ruangan yang disediakan

- 21 Hadis yang tidak menepati ciri-ciri hadis sahih dan hasan, disebabkan telah gugur salah seorang perawi dari sanadnya.
- 22 Pengganti nabi dalam urusan keagamaan dan mengurus kehidupan manusia di dunia
- 23 Mengusahakan atau melibatkan diri dalam sesuatu kegiatan secara berterusan untuk mencari nafkah kerana Allah SWT.
- 24 Jenis kesalahan dan hukuman yang telah ditetapkan oleh syarak serta wajib dilaksanakan sebagai menunaikan hak Allah SWT

Soalan 25 hingga 28

Lengkapkan pernyataan berikut dengan jawapan yang betul.

- 25 Murtad ialah _____ daripada ajaran Islam
- 26 Ijtihad ialah suatu usaha yang dilakukan secara bersungguh-sungguh untuk menghasilkan penetapan sesuatu hukum _____ yang berdasarkan al-Quran dan al-Hadis.
- 27 Islam mengutamakan pegangan akidah yang kukuh dengan mensyaratkan umatnya supaya menyembah Allah sebagai tuhan yang Maha _____ sahaja.
- 28 Islam mewajibkan amalan _____ bagi menolong golongan yang kurang bernasib baik dan kesusahan yang dialami oleh golongan asnaf

Soalan 29 hingga 32

Lengkapkan carta A di bawah dengan jawapan yang betul. Carta di bawah menerangkan tentang bilangan dan sifat rasul.

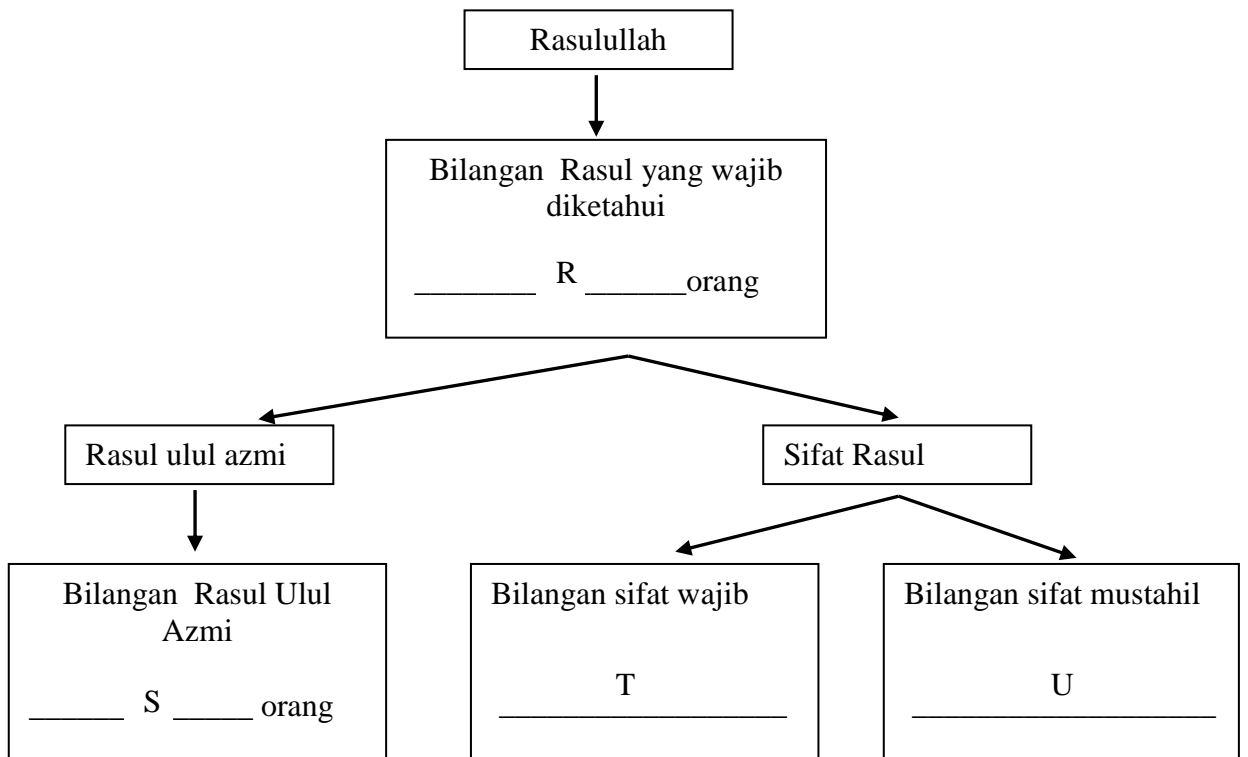

Carta A

- 29 R ialah
- 30 S ialah
- 31 T ialah
- 32 U ialah

Soalan 33 dan 34

Jadual A di bawah adalah berkaitan dengan sifat orang yang beragama dengan tidak beragama.

Isi tempat kosong dengan jawapan yang sesuai.

V	W
<ul style="list-style-type: none"> - Sentiasa reda dengan ketentuan Allah SWT - Memiliki jiwa yang mantap dan teguh atas prinsip kebenaran 	<ul style="list-style-type: none"> - Merasa kecewa dengan musibah dan bencana - Berakhlak buruk, suka menimbulkan kekacauan, dan bermatlamatkan kehidupan dunia sahaja

Jadual A

33 V ialah

34 W ialah

Soalan 35 dan 36

Jadual B di bawah adalah berkaitan dengan istilah dalam perundangan Islam

Y	Z
<ul style="list-style-type: none"> - Diputuskan oleh pihak mahkamah - Contohnya, hakim memutuskan supaya suami menceraikan isterinya kerana kegagalan dalam memenuhi syarat dalam perkahwinan 	<ul style="list-style-type: none"> - Dikeluarkan oleh para mujtahid - Contohnya hukum batal wuduk apabila bersentuhan kulit lelaki dan perempuan yang ajnabi

Jadual B

35 Y ialah

36 Z ialah

Soalan 37 hingga soalan 40

Tandakan (✓) pada pernyataan yang betul

Tandakan (×) pada pernyataan yang salah.

- | | |
|---|---|
| 37 Orang yang mengingkari perkara ghaib akan menjadi sesat | <input style="width: 100%; height: 20px;" type="checkbox"/> |
| 38 Kewujudan Allah SWT boleh difikirkan dengan akal dan pengalaman manusia semata-mata | <input style="width: 100%; height: 20px;" type="checkbox"/> |
| 39 Melakukan perkara sunat akan menghindarkan seseorang daripada perkara mungkar | <input style="width: 100%; height: 20px;" type="checkbox"/> |
| 40 Pihak mahkamah boleh memberikan pengampunan kepada pesalah qisas menurut hukum jenayah Islam | <input style="width: 100%; height: 20px;" type="checkbox"/> |

BAHAGIAN B

KERTAS SOALAN TAMAT

KERTAS JAWAPAN**Bahagian A**

1	A	B	C	D
2	A	B	C	D
3	A	B	C	D
4	A	B	C	D
5	A	B	C	D
6	A	B	C	D
7	A	B	C	D
8	A	B	C	D
9	A	B	C	D
10	A	B	C	D

11	A	B	C	D
12	A	B	C	D
13	A	B	C	D
14	A	B	C	D
15	A	B	C	D
16	A	B	C	D
17	A	B	C	D
18	A	B	C	D
19	A	B	C	D
20	A	B	C	D

BAHAGIAN A

Tasawwur
Islam
Tingkatan
Lima
Soalan Klon
Kertas 1
SPM 2018
1 Jam 15 minit

Nama³⁴ Pelajar : _____

Tingkatan : _____



**SEKOLAH MENENGAH KEBANGSAAN JELAWAT
16370 BACHOK
KELANTAN**

SOALAN KLON SPM 2018

**TASAWWUR ISLAM
KERTAS 1
TINGKATAN LIMA**

1 JAM LIMA BELAS MINIT SAHAJA

JANGAN BUKA KERTAS SOALAN INI SEHINGGA DIBERITAHU

1. Tulis **nama dan tingkatan** pada ruangan yang disediakan diatas.
2. Kertas peperiksaan ini mengandungi **dua** bahagian : **Bahagian A dan Bahagian B**
3. Jawab **semua** bahagian.
4. **Bahagian A** mengandungi 20 soalan. Jawab setiap soalan dengan menghitamkan ruang yang betul di halaman 12 di dalam kertas peperiksaan ini.
5. **Bahagian B** mengandungi **20** soalan. Jawab **semua** soalan. Jawapan anda hendaklah di tulis pada ruang jawapan yang disediakan di dalam kertas peperiksaan ini.
6. Anda dinasihati supaya mengambil masa 30 minit untuk menjawab soalan **Bahagian A** dan 45 minit untuk **Bahagian B**.

UNTUK KEGUNAAN PEMERIKSA		
BAHAGIAN	MARKAH PENUH	MARKAH
A	20	
B	20	
JUMLAH	40	

BAHAGIAN A
(20 markah)

1. Antara berikut yang manakah hikmah Islam mengharuskan perkahwinan bagi menjamin keturunan manusia
- A Mengelakkan daripada perbuatan zina
 - B Mengelakkan daripada berlakunya penyakit berbahaya
 - C Memupuk hubungan silaturahim
 - D Mendisiplinkan manusia

- Menyediakan kemudahan kepada orang ramai menyimpan wang
- Memberi kemudahan kepada orang yang kekurangan wang untuk mendapatkan sesuatu barangan

2. Contoh muamalah Islam yang sesuai dengan pernyataan di atas ialah
- A Ar-Arrahn dan zakat
 - B Al- Wadiah dan al-ijarah
 - C Al-mudharabah dan takaful
 - D Al-musyarakah dan al-baibithaman aji

“ Dan kami tidak mengutuskan sebelummu wahai Muhammad seorang Rasul pun melainkan Kami wahyukan kepadanya: bahawa sesungguhnya tiada tuhan yang berhak disembah melainkan Aku; oleh itu beribadatlah kepada Aku”.

3. Konsep yang sesuai dengan pernyataan di atas ialah
- A Rabaniyyah
 - B Rububiyah
 - C Uluhiyyah
 - D Asma' wal sifat

Abdul Qayum telah berbuka puasa ketika beliau bermusafir pada bulan Ramadhan yang lepas.

4. Contoh situasi di atas adalah sesuai dengan konsep
- A Rabaniyyah
 - B Alamiyyah
 - C Murunah
 - D Thabat

Siti Zulaikha telah membayar sebanyak RM 521 000 00 kepada suaminya sebagai memenuhi tuntutan untuk bercerai dengan suaminya yang enggan menceraikannya secara biasa.

5. Keadaan diatas adalah merujuk kepada
- A Talak
 - B Nafkah
 - C Khuluk
 - D Fasakh

6. Berikut merupakan ciri keistimewaan Islam **kecuali**
- A Ajarannya bersifat Alamiyyah
 - B Ajarannya bersifat Syamsiyyah
 - C Ajarannya bersifat Syumuliyah
 - D Ajarannya bersifat Rabaniyyah

- 7 Berikut merupakan ciri kesempurnaan ibadat **kecuali**
- Ikhlas semasa melakukan ibadat
 - Mematuhi peraturan dalam beribadat
 - Memenuhi tuntutan hukum syarak dalam beribadat
 - Menepati dengan peraturan manusia dan alam sekitar
- 8 Cara penyelesaian masalah menurut Islam melalui dakwah ialah
- Mendalami ilmu pengetahuan
 - Mengadakan dialog isu-isu semasa
 - Mengadakan mesyuarat secara berkala
 - Mengutamakan pandangan ramai dalam sesuatu isu

- Menyakini bahawa Allah SWT mewajibkan umatnya menjaga keselamatan diri dan orang lain
- Menyakini bahawa Islam melarang umatnya daripada melakukan perbuatan yang boleh mencetuskan kekacauan dan huru hara.

- 9 Pernyataan di atas adalah contoh langkah penyelesaian masalah ketiadaan jaminan keselamatan melalui
- Akidah
 - Akhlak
 - Syariat
 - perundangan

10. Mahkamah telah mensabitkan satu kesalahan mencuri berdasarkan rakaman yang tular dalam Whatapps.

Kaedah peraturan keterangan yang dipakai oleh hakim dalam kes tersebut ialah

- Persaksian
 - Pembuktian
 - Perbicaraan
 - Pendakwaan
- 11 Antara bukti Islam bersifat 'Alamiyyah dalam bidang ibadat ialah ...
- Tiada paksaan dalam memeluk agama Islam
 - Setiap amalan manusia akan diberikan balasan yang setimpal
 - Setiap pekerjaan di kira sebagai ibadat jika memenuhi syarat-syaratnya
 - Setiap ibadat dalam Islam dilaksanakan mengikut kemampuan masing-masing tetapi berlandaskan kepada ketetapan yang telah ditetapkan oleh Allah SWT
- I,II dan III
 - I,II dan IV
 - I,III dan IV
 - II,III dan IV
12. Manakah antara yang berikut merupakan matlamat bekerja menurut Islam
- Merealisasikan impian dan cita-cita
 - Mengelakkan diri daripada di tindas
 - Menunaikan tanggungjawab seseorang
 - Mengelakkan diri daripada bergantung kepada orang lain

13. Contoh fatwa yang telah dikeluarkan oleh Majlis Fatwa kebangsaan ialah ...
- Hukum harus menderma organ badan manusia
 - Hukum haram melibatkan diri dalam aktiviti perjudian
 - Hukum harus memakai pakaian mengikut fesyen yang disukai
 - Hukum wajib mengkhadkan puasa yang ditinggalkan ketika sakit

Umat Islam haram mendedahkan aurat tetapi diharuskan memakai pakaian yang berfesyen dan moden asalkan menutup aurat.

14. Kenyataan di atas menepati konsep
- Murunah dan syumuliyah
 - Murunah dan alamiyyah
 - Thabat dan waqiyah
 - Thabat dan murunah

Encik Wan Thuyub telah membeli sebuah komputer secara atas talian (online) melalui perisian Lazada.

15. Situasi di atas menunjukkan bahawa beliau mempraktikan konsep
- Syumuliyah
 - Rabaniyyah
 - Waqiyah
 - Alamiyyah
16. Berikut merupakan perkaitan antara ibadat dengan perundangan iaitu,
- Kepatuhan kepada undang-undang menunjukkan pengabdian seseorang kepada Allah SWT
 - Panduan kepada manusia untuk memilih antara kebaikan dengan keburukan
 - Dorongan kepada seseorang untuk melakukan ibadat
 - Menghapuskan segala dosa dan kesalahan
- I,II dan III
 - I,II dan IV
 - I,III dan IV
 - II,III dan IV

Antara cara memiliki sifat Rabaniyyah ialah beriman dan yakin dengan segala rukun iman

17. Situasi yang bertepatan dengan pernyataan di atas ialah
- Melakukan solat hajat apabila mempunyai ditimpa sesuatu masalah
 - Berubat dan yakin bahawa ubat yang diberikan oleh doktor pakar amat mujarab
 - Bertawakal kepada Allah SWt setelah berusaha dengan bersungguh-sungguh
 - Mempercayai bahawa kejadian alam ini adalah berlaku secara semulajadi

Hakim tidak boleh menyebelahi mana-mana pihak samada pendakwa atau tertuduh.

18. Berdasarkan etika di atas, kebaikan yang akan diperolehi oleh orang yang tertuduh ialah...
- A Memastikan perbicaraan berjalan lancar
 - B Mengelakkan perbicaraan yang mempunyai kepentingan peribadi
 - C Mengelakkan berlakunya penghakiman secara terpilih
 - D Memastikan pihak pendakwaan berpuas hati

Punca berlakunya kelemahan umat Islam:-

- Keruntuhan akhlak dan jati diri
- Mengabaikan tugas amar makruh dan nahi mungkar
- Peningkatan gejala sosial

19. Sebab utama berlakunya keadaan di atas ialah kerana pengabaian tanggungjawab ...
- A Rakyat
 - B Khalifah
 - C Pentadbir
 - D Pengurus
20. Berikut adalah ciri sistem sosial islam **kecuali**...
- A Mengutamakan kepentingan awam
 - B Mengamalkan akhlak mulia dalam pergaulan
 - C Perhubungan atas dasar takwa dan keimanan
 - D Mengutamakan pangkat dan kedudukan dalam masyarakat

Bahagian B [20 markah]

Soalan 21 hingga 24

Tuliskan istilah yang betul pada ruangan kosong yang disediakan

21. Perkara luarbiasa yang berlaku kepada manusia yang derhaka kepada Allah SWT bagi menyesatkannya lagi.
22. Kefahaman tentang hukum amali yang dijitihadkan oleh para mujtahid yang diambil daripada dalil syarak
23. Penguasaan sepenuhnya terhadap sesuatu barangan, perdagangan, perkhidmatan, dan sebagainya dalam pasaran tertentu oleh seseorang atau syarikat.
24. Orang lelaki dan perempuan yang sah dikahwinkan antara keduanya

Soalan 25 hingga 28

Lengkapkan pernyataan berikut dengan jawapan yang betul.

- 25 Persetujuan antara ulama Islam daripada umat Nabi Muhammad SAW mengenai hukum _____ pada suatu masa selepas kewafatan Rasulullah SAW
- 26 Fahaman _____ ialah mengasingkan urusan dunia dengan urusan akhirat.
- 27 Cara Islam memelihara nyawa manusia ialah dengan cara menjatuhkan hukuman _____ ke atas orang yang membunuh dengan sengaja.
- 28 Mengungkit-ungkit pertolongan yang telah diberikan dengan tujuan untuk menyakitkan hati orang yang mendapat pertolongan tersebut, adalah perbuatan _____ yang boleh merosakkan pahala ibadat.

Soalan 29 hingga 32 berdasarkan Rajah 1 di bawah.

Tuliskan jawapan yang betul dalam ruangan kosong yang disediakan.

Rajah 1 merupakan ujian terhadap pemilik terhadap harta

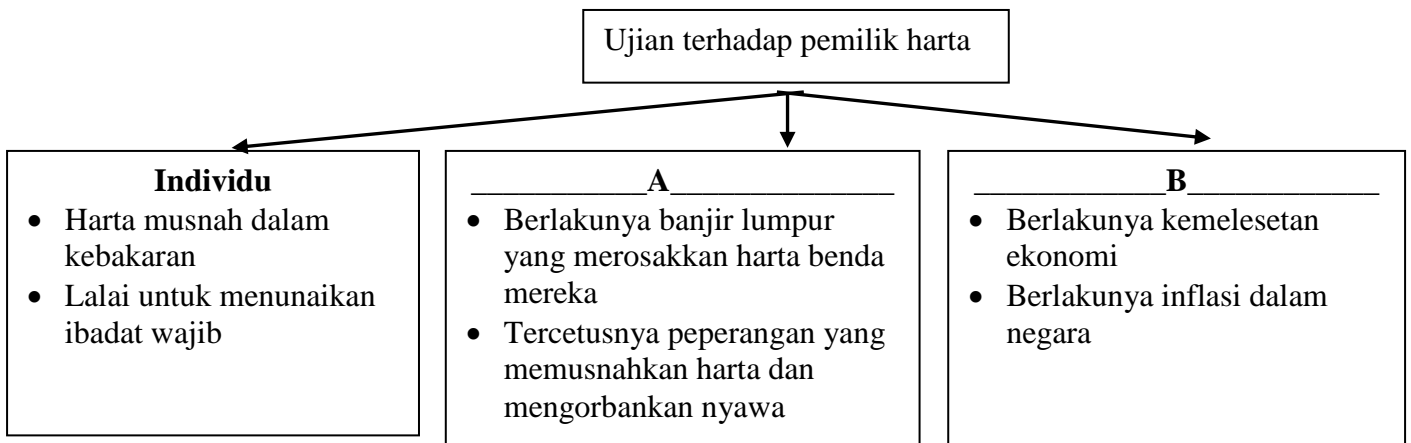

Rajah 1

29 A ialah

30 B ialah

Soalan 31 dan 32

Soalan 31 dan 32 berdasarkan Jadual 1 di bawah.

Tulis jawapan yang betul dalam ruangan kosong yang disediakan.

Jadual 1 menerangkan bentuk hukuman bagi kesalahan takzir dan kesannya.

Bentuk hukuman	kesannya
C	- Supaya tersisih dan daripada keluarga dan masyarakat
Nasihat	- Insaf atas kesalahan yang dilakukan
D	- Menakutkan orang lain supaya tidak terpengaruh dengan jenayah yang dilakukan

Jadual 1

31 **C** ialah

32 **D** ialah

Soalan 33 hingga 36

Tulis jawapan yang betul dalam ruangan yang disediakan.

Carta1 ialah Jadual di bawah adalah berkaitan dengan proses kejadian manusia mengikut al-Quran.

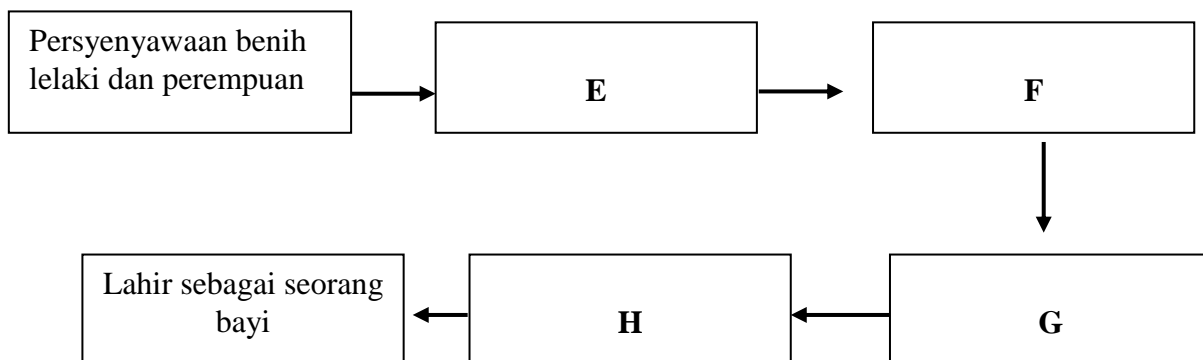

Carta1

33 **E** ialah

34 **F** ialah

35 **G** ialah

36 **H** ialah

Soalan 37 hingga soalan 40

Tandakan (✓) pada pernyataan yang betul

Tandakan (×) pada pernyataan yang salah.

- 37 Akal manusia sentiasa berubah dan senang dipengaruhi oleh persekitaran
- 38 Madinah merupakan kota yang pertama yang bergelar bandaraya dalam Islam
- 39 Orang yang sering melakukan perkara makruh akan mendekatkan dirinya kepada kemungkaran
- 40 Ilmu kejuruteraan, kedokteran dan pertanian adalah antara contoh ilmu fardu kifayah yang wajib dipelajari oleh semua umat Islam

KERTAS SOALAN TAMAT

BAHAGIAN B

KERTAS JAWAPAN**Bahagian A**1 A B C D2 A B C D3 A B C D4 A B C D5 A B C D6 A B C D7 A B C D8 A B C D9 A B C D10 A B C D11 A B C D12 A B C D13 A B C D14 A B C D15 A B C D16 A B C D17 A B C D18 A B C D19 A B C D20 A B C D

BAHAGIAN A

