

LED STRIP SET

SSW / SDW / SDC / SDCW

BEDIENUNGSANLEITUNG

OPERATING MANUAL

MANUEL D'UTILISATION

HANDLEIDING

BRUKSANVISNING

NÁVOD K OBSLUZE

NÁVOD NA POUŽITIE

INSTRUCȚIUNI DE UTILIZARE

SSW20 Art.Nr 70200038

SSW68 Art.Nr 70200039

SDW20 Art.Nr 70200042

SDW68 Art.Nr 70200043

SDC20 Art.Nr 70200046

SDC68 Art.Nr 70200047

SDCW20 Art.Nr 70200050

SDCW68 Art.Nr 70200051



Vielen Dank, dass Du Dich für ein Produkt der LEAD energy AG entschieden hast. Falls Du unseren Service erreichen möchtest, sind wir für Dich auf unserer Homepage und per E-Mail erreichbar.



service@lead-energy.com
www.lead-energy.com

Bestimmungsgemäße Verwendung

Du kannst die LED STRIP Produkte zur Erzeugung einer durchgehenden Linienbeleuchtung an Wänden oder Decken anbringen.

Hinweis

Beachte vor der Installation zwingend die beiliegenden Warnhinweise!

Netzanschluss bitte nach den länderspezifischen Errichtungsbestimmungen tätigen. Die Lichtquelle dieser Leuchte kann nicht ausgetauscht werden. Wenn die Lichtquelle das Ende ihrer Lebensdauer erreicht hat, soll die komplette Leuchte ersetzt werden. Die Leuchte besitzt keine austauschbaren Teile. Im Fehlerfall die gesamte Leuchte entsorgen. Bedienungsanleitung für spätere Verwendung aufbewahren.

Die WiFi Steuerung muss zur Konfiguration Deines Produktes zugänglich sein.

Beachte, dass sich die Schutzklasse nur auf Dein LED STRIP Produkt bezieht. Schütze die Verkabelung, das Netzteil, sowie den WiFi Dimmer vor Feuchtigkeit.

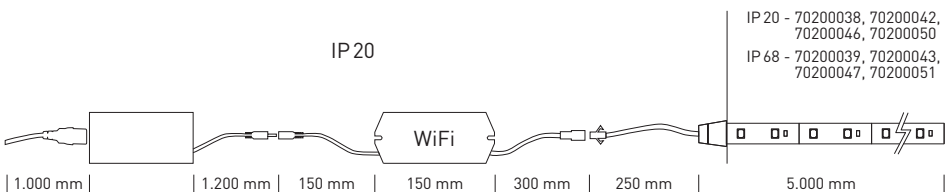

Achtung!

Betriebe die LED STRIP Produkte immer nur im abgewickelten Zustand. Wenn du dein LED STRIP Produkt in aufgewickeltem Zustand betreibst, kann es irreparabel beschädigt werden.

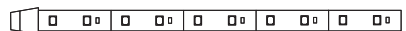
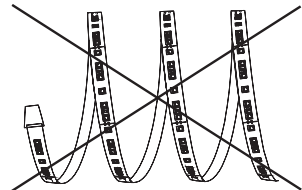

"Hiermit erklärt LEAD energy AG, dass sich das Gerät dieses Gerät in Übereinstimmung mit den grundlegenden Anforderungen und den übrigen einschlägigen Bestimmungen der Richtlinie 1999/5/EG befindet."

Die vollständige Konformitätserklärung findest du hier:
<https://www.lead-energy.com/dynamic-control>





1 Kürzen

Du kannst Deinen LED STRIP vor der Montage kürzen, indem Du diesen an den dafür vorgesehenen Stellen mit der Schere durchschneidest. Beide Teile des durchtrennten LED STRIP kannst Du weiterverwenden, indem Du diese mit dem passenden Zubehör direkt mit dem Netzteil verbindest oder die beiden Stücke mit dem Quick Connector wieder zusammenfügst.

WARNUNG: Du darfst den LED STRIP unter **keinen** Umständen kürzen während dieser am Netz angeschlossen ist! Bevor Du den Strip kürzt, trenne diesen unbedingt von der Spannungsversorgung, da sonst Gefahr für Leib und Leben besteht.

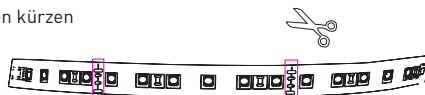

2 Montage

Entferne vor der Montage Verschmutzungen, Fett und andere Rückstände von der Oberfläche auf der Du Deinen LED STRIP anbringen möchtest. Ziehe zur Montage die Schutzfolie von dem angebrachten Klebestreifen ab und positioniere den LED STRIP mit leichtem Druck an der gewünschten Stelle.

3 Installation - Fernbedienung CD / CDW / CDC

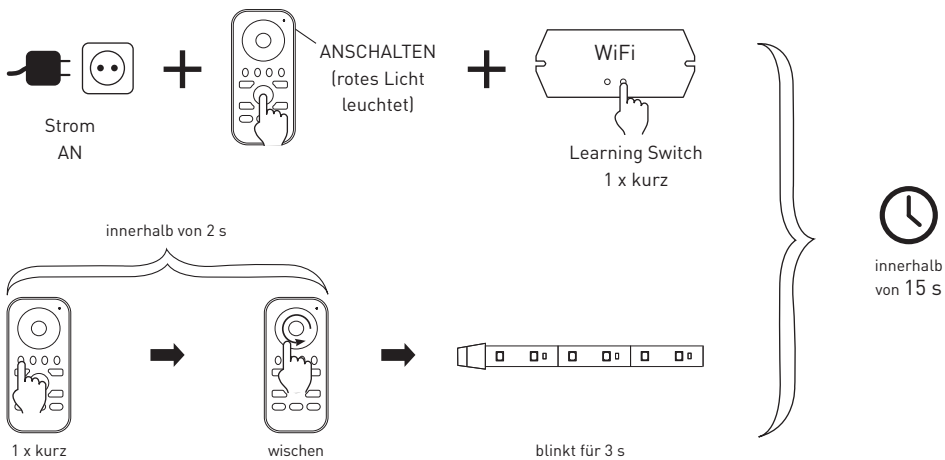

"Hiermit erklärt LEAD energy AG, dass sich das Gerät dieses Gerät in Übereinstimmung mit den grundlegenden Anforderungen und den übrigen einschlägigen Bestimmungen der Richtlinie 1999/5/EG befindet."

Die vollständige Konformitätserklärung findest du hier:
<https://www.lead-energy.com/dynamic-control>





3 Installation - Wandcontroller WCD / WCW / WCC

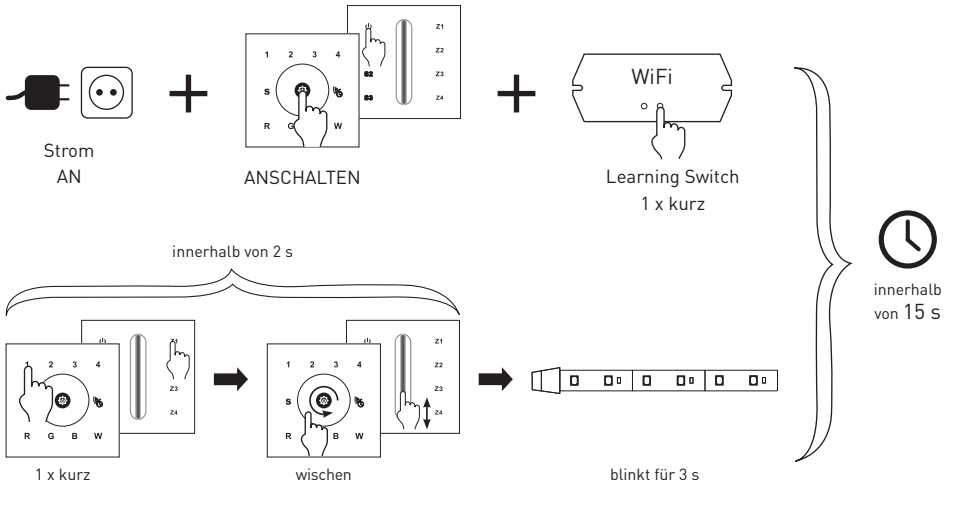

3 Installation - APP

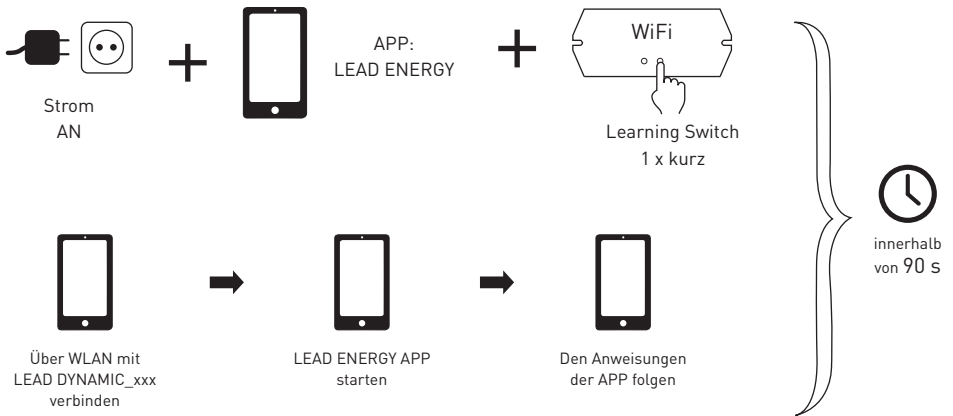

Passwort: 0123456789

"Hiermit erklärt LEAD energy AG, dass sich das Gerät dieses Gerät in Übereinstimmung mit den grundlegenden Anforderungen und den übrigen einschlägigen Bestimmungen der Richtlinie 1999/5/EG befindet."

Die vollständige Konformitätserklärung findest du hier:

<https://www.lead-energy.com/dynamic-control>



4 Reset - Strip

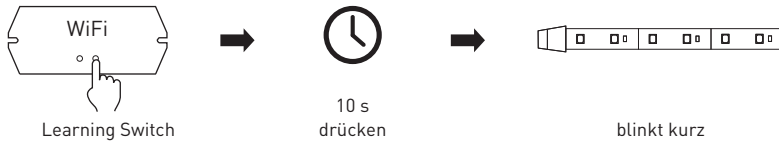

Um alle Einstellungen Deines LED STRIP zurück zu setzen, halte die „Learning Switch“-Taste auf Deinem WiFi Controller für etwa 10 Sekunden gedrückt, bis Dein Strip blinkt.

4 Reset - WiFi Controller



Um alle Einstellungen Deines WiFi Controllers zurück zu setzen, halte die „Reset Switch“-Taste auf Deinem WiFi Controller für etwa 10 Sekunden gedrückt, bis Dein Strip blinkt.

„Hiermit erklärt LEAD energy AG, dass sich das Gerät dieses Gerät in Übereinstimmung mit den grundlegenden Anforderungen und den übrigen einschlägigen Bestimmungen der Richtlinie 1999/5/EG befindet.“

Die vollständige Konformitätserklärung findest du hier:

<https://www.lead-energy.com/dynamic-control>





Thank you for choosing a product from LEAD energy AG. If you would like to get in touch with our service team, please contact them via our website or by e-mail.



service@lead-energy.com
www.lead-energy.com

Intended use

You can attach the LED STRIP products to walls or ceilings to generate continuous bar lighting.

Note

Please observe the warnings prior to installation.

Connect to the power supply in accordance with national regulations. The light source of this luminaire is not replaceable; when the light source reaches its end of life the whole luminaire shall be replaced. The luminaire contains no replaceable parts. In the case of a fault, the complete luminaire must be disposed of. Retain the operating instructions for later use.

WiFi control must be accessible for configuration of your product.

Note that the protection class refers only to your LED STRIP product. You must protect the wiring, the power supply and the WiFi dimmer from moisture.

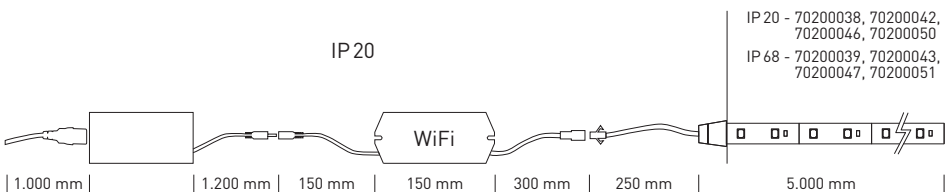

Danger

Always only operate LED STRIP products in an unwound state. Operating an LED STRIP product in a wound state may lead to irreparable damage.

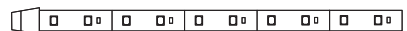
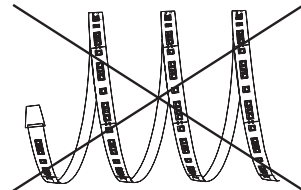

"Hereby, LEAD energy AG, declares that this type of equipment is in compliance with the essential requirements and other relevant provisions of Directive 1999/5/EC."
<https://www.lead-energy.com/dynamic-control>





1 Shorten

You can shorten your LED STRIP before mounting by cutting it with a pair of scissors in the places provided. To further guarantee the IP protection class, use the silicon cap provided and the silicon adhesive to protect the cut-off end against moisture.

WARNING: You should **never** shorten the LED STRIP while it is connected to the mains. Before shortening the strip, disconnect it from the power supply, otherwise there is a risk of injury or death.

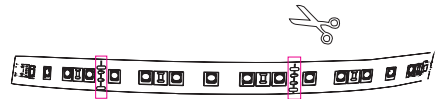

2 Mounting

Remove dirt, grease and other residue from the surface on which you want to mount your LED STRIP before installation. Peel the protective film away from the adhesive strip and position the LED STRIP in the required place applying light pressure.

3 Installation - Remote Control CD / CDW / CDC

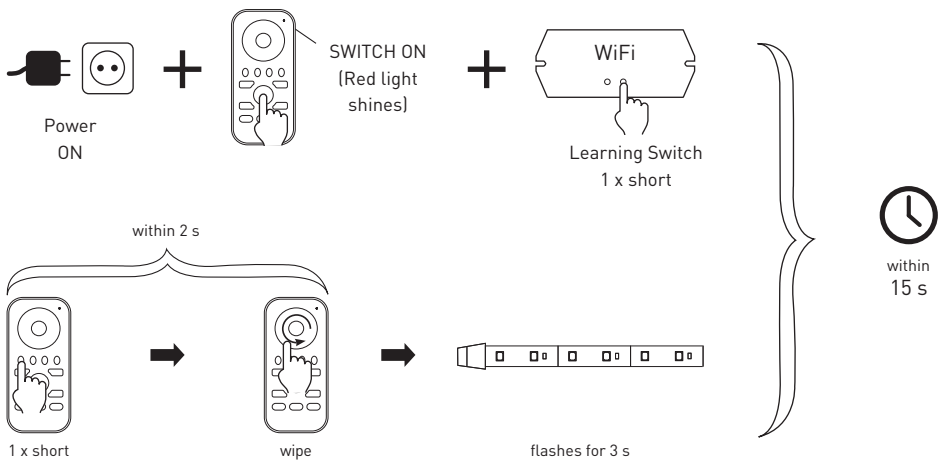

"Hereby, LEAD energy AG, declares that this type of equipment is in compliance with the essential requirements and other relevant provisions of Directive 1999/5/EC."
<https://www.lead-energy.com/dynamic-control>





3 Installation - Wallcontroller WCD / WCW / WCC

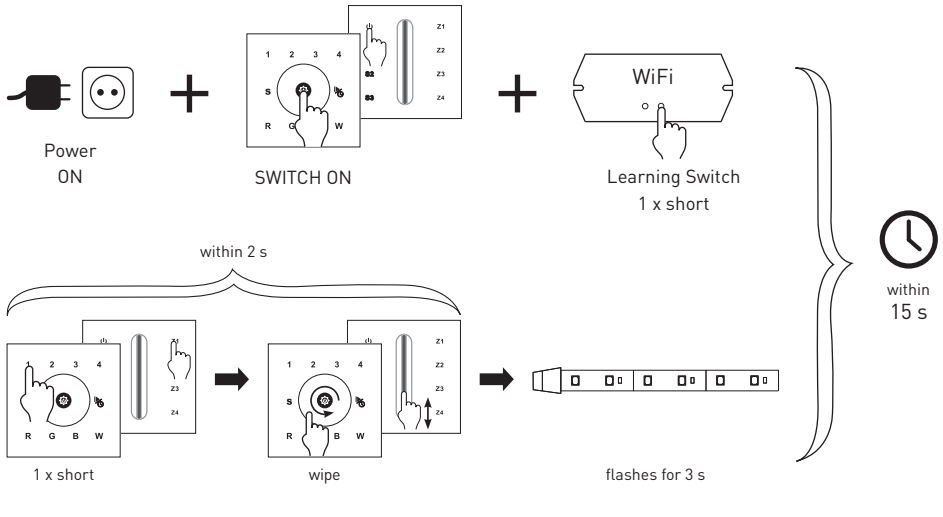

3 Installation - APP

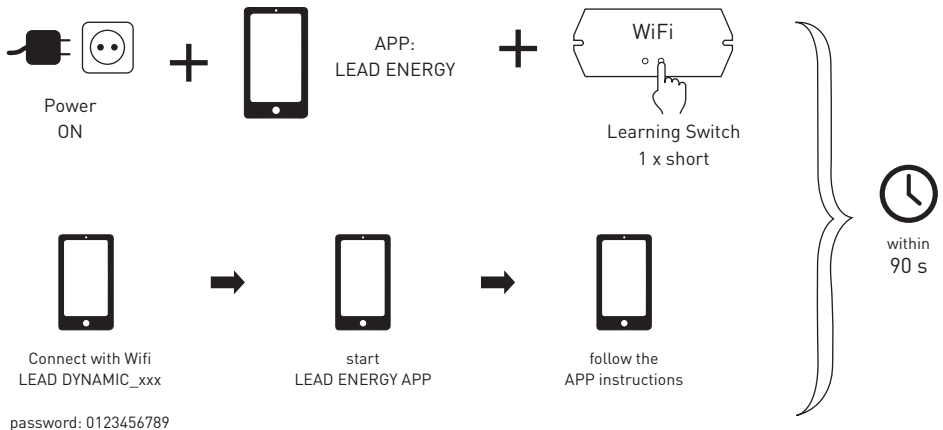

password: 0123456789

"Hereby, LEAD energy AG, declares that this type of equipment is in compliance with the essential requirements and other relevant provisions of Directive 1999/5/EC."
<https://www.lead-energy.com/dynamic-control>





4 Reset - Strip



To reset all settings on your LED STRIP, hold down the 'Learning Switch' button on your WiFi controller for approx. 10 seconds until your luminaire flashes.

4 Reset - WiFi Controller



To reset all settings on your WiFi controller, hold down the 'Reset Switch' button on your WiFi controller for approx. 10 seconds until your luminaire flashes.

"Hereby, LEAD energy AG, declares that this type of equipment is in compliance with the essential requirements and other relevant provisions of Directive 1999/5/EC."
<https://www.lead-energy.com/dynamic-control>





Merci d'avoir choisi un produit LEAD energy AG. Si vous avez besoin de notre SAV, vous pouvez nous joindre sur notre page d'accueil et par e-mail à l'adresse suivante:



service@lead-energy.com
www.lead-energy.com

Utilisation conforme

Vous pouvez fixer les produits de rubans LED aux murs ou plafonds afin de créer un éclairage linéaire continu.

Hinweis

Avant l'installation, veuillez observer impérativement les avertissements énoncés !

Connexion à l'alimentation conformément aux normes en vigueur. La source lumineuse n'est pas remplaçable, lorsque celle-ci arrive au terme de sa vie utile, l'ensemble du luminaire doit être remplacé. Le luminaire ne contient aucun élément remplaçable. En cas de défaillance, la totalité du luminaire doit être éliminée. Conserver la notice d'utilisation pour toute consultation ultérieure.

La commande WiFi doit être accessible pour configurer votre produit.

Veillez à ce que la classe de protection ne se réfère qu'à votre produit de ruban LED. Vous devez protéger vous-même de l'humidité les câbles électriques, le bloc d'alimentation ainsi que le variateur de luminosité WiFi.

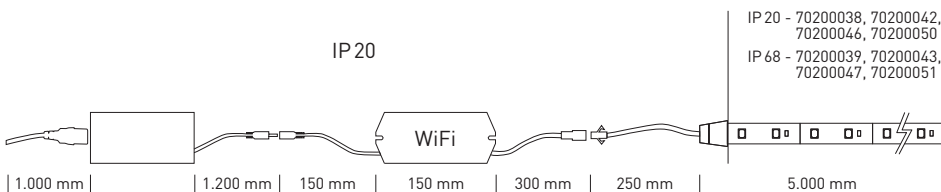

Attention

Ne faites fonctionner les produits de rubans LED que lorsqu'ils sont déroulés. Si vous faites fonctionner un produit de ruban LED lorsqu'il est enroulé, il peut être endommagé irrémédiablement.

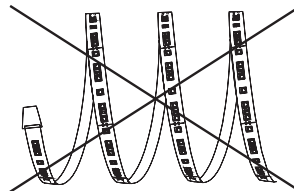

"Par la présente, LEAD energy AG, déclare que l'appareil ce produit est conforme aux exigences fondamentales et autres dispositions pertinentes de la directive 1999/5/CE."

<https://www.lead-energy.com/dynamic-control>





1 Raccourcir

Vous pouvez raccourcir votre ruban LED avant le montage, en le découpant avec des ciseaux aux endroits prévus à cet effet. Pour continuer à garantir la classe de protection IP, utilisez les capuchons en silicone et la colle silicone fournis afin de protéger l'extrémité coupée de l'humidité.

AVERTISSEMENT : Vous ne pouvez en aucun cas raccourcir le ruban LED pendant que celui-ci est raccordé au réseau ! Avant de raccourcir le ruban, débranchez-le impérativement de l'alimentation électrique, car il existe autrement un danger pour la vie et l'intégrité corporelle des personnes.

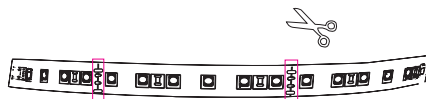

2 Montage

Avant le montage, enlevez les saletés, graisses et autres résidus à la surface de votre ruban LED que vous souhaitez installer. Retirez le film protecteur du ruban adhésif et positionnez le ruban LED à l'endroit désiré, en exerçant une légère pression.

3 Installation - Télécommande CD / CDW / CDC

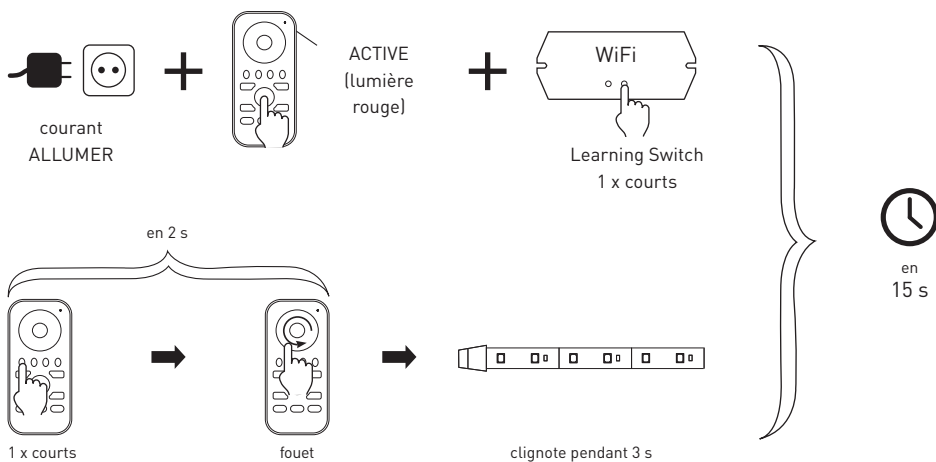

"Par la présente, LEAD energy AG, déclare que l'appareil ce produit est conforme aux exigences fondamentales et autres dispositions pertinentes de la directive 1999/5/CE."

<https://www.lead-energy.com/dynamic-control>





3 Installation - Contrôleur mural WCD / WCW / WCC

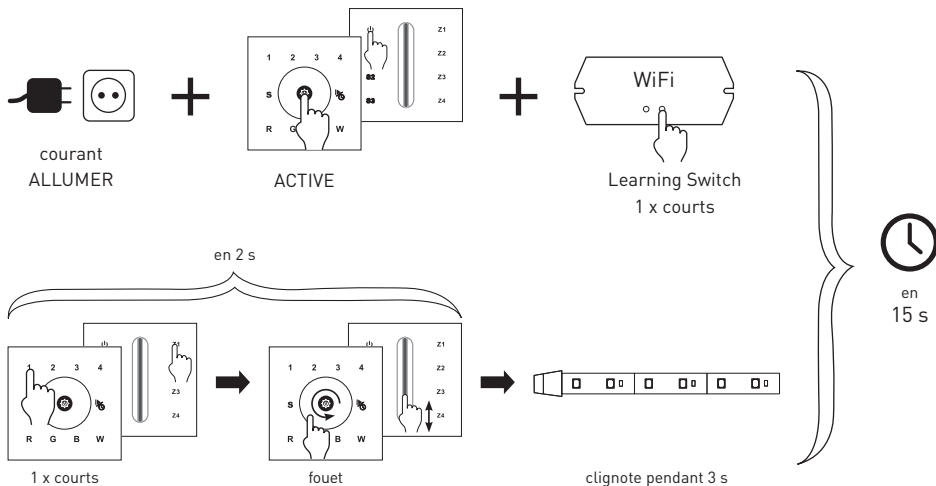

3 Installation - APP

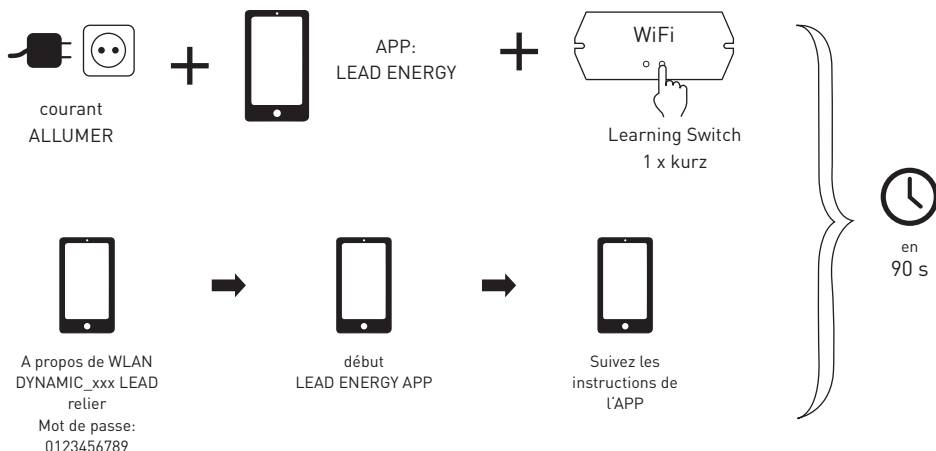

"Par la présente, LEAD energy AG, déclare que l'appareil ce produit est conforme aux exigences fondamentales et autres dispositions pertinentes de la directive 1999/5/CE."
<https://www.lead-energy.com/dynamic-control>





4 Réinitialiser les réglages - Strip



Pour réinitialiser tous les réglages de votre LED STRIP, maintenez enfoncée la touche « Learning Switch » de votre contrôleur WiFi pendant environ 10 secondes jusqu'à ce que votre luminaire clignote.

4 Réinitialiser les réglages - WiFi Contrôleur

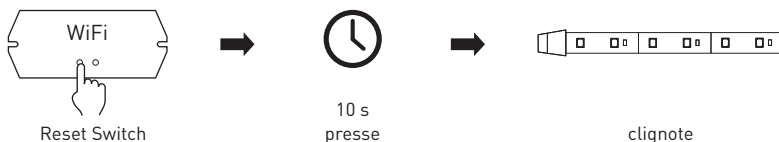

Pour réinitialiser tous les réglages de votre WiFi Contrôleur, maintenez enfoncée la touche « Reset Switch » de votre contrôleur WiFi pendant environ 10 secondes jusqu'à ce que votre luminaire clignote.

"Par la présente, LEAD energy AG, déclare que l'appareil ce produit est conforme aux exigences fondamentales et autres dispositions pertinentes de la directive 1999/5/CE."

<https://www.lead-energy.com/dynamic-control>





Hartelijk dank dat je voor een product van LEAD energy AG hebt gekozen. Als je een vraag hebt voor onze serviceafdeling, kun je een e-mail sturen of onze homepage bezoeken.



service@lead-energy.com
www.lead-energy.com

Correct gebruik

Je kunt de LED STRIP producten aanbrengen voor het genereren van een doorlopende lineaire verlichting op wanden of plafonds.

Aanwijzing

Neem vóór het installeren altijd de meegeleverde waarschuwingen in acht!

Aansluiten op het lichtnet, conform de nationale regelgeving. De lichtbron van deze armatuur kan niet worden vervangen; als de lichtbron het einde van zijn levensduur heeft bereikt, moet de hele armatuur worden vervangen. De lamp bevat geen vervangbare onderdelen. In het geval van een defect moet de gehele lamp worden vervangen. Bedieningshandleiding voor later gebruik bewaren.

De WiFi-bediening moet toegankelijk zijn voor de configuratie van je product.

Let op dat de beschermingsklasse slechts op jouw LED STRIP product betrekking heeft. De bekabeling, de voeding en de WiFi-dimmer moet je zelf beschermen tegen vocht.

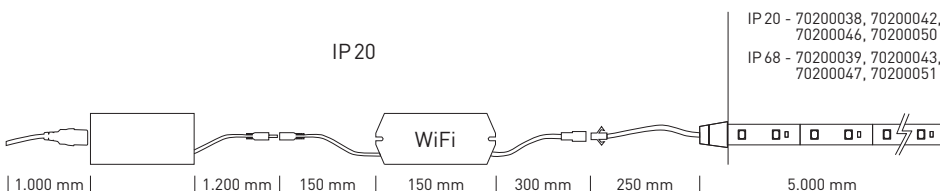

Gevaar

Gebruik de LED STRIP producten altijd uitsluitend in afgewikkelde toestand. Wanneer je je LED STRIP product in opgewikkelde toestand gebruikt, kan het onherstelbaar beschadigd worden.

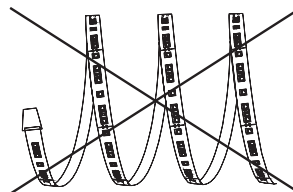

"Hierbij verklaart LEAD energy AG, dat het toestel dit product in overeenstemming is met de essentiële eisen en de andere relevante bepalingen van richtlijn 1999/5/EG."

<https://www.lead-energy.com/dynamic-control>





1 Inkorten

Je kunt je LED STRIP vóór de montage inkorten door deze op de hiervoor bestemde plaatsen met een schaar door te knippen. Gebruik in overeenstemming met de IP-beschermingsklasse de meegeleverde siliconendop en de siliconenlijm om het afgesenden uiteinde te beschermen tegen vocht.

WAARSCHUWING: Je mag de LED STRIP nooit inkorten terwijl deze op het stroomnet is aangesloten! Voordat je de strip inkort, moet je deze altijd loskoppelen van de voeding, aangezien er anders levensgevaar en gevaar van ernstig letsel bestaat.

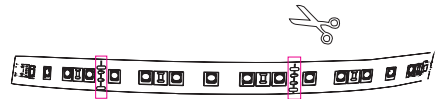

2 Montage

Verwijder vóór montage vervuilingen, vet en andere resten van het oppervlak waarop je jouw LED STRIP wilt aanbrengen. Trek de beschermfolie van de aangebrachte plakstrook af en breng de LED-strip onder lichte druk op de gewenste plaats aan.

3 Installatie - Afstandsbediening CD / CDW / CDC

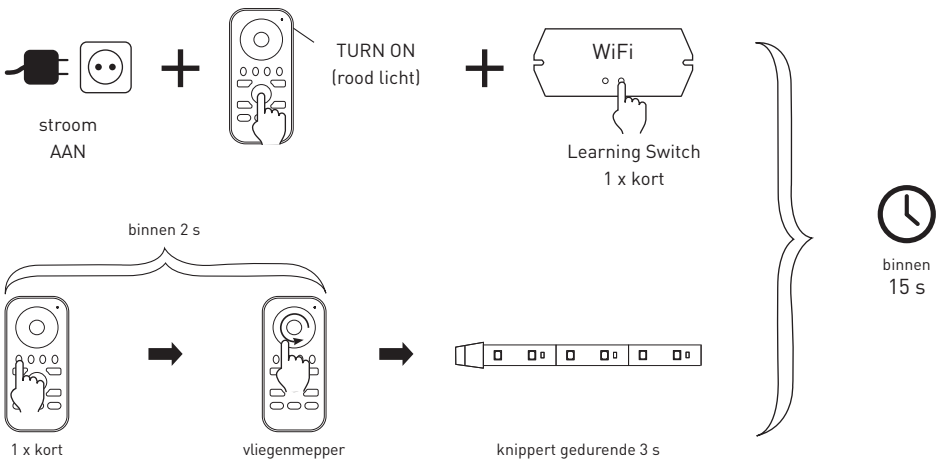

"Hierbij verklaart LEAD energy AG, dat het toestel dit product in overeenstemming is met de essentiële eisen en de andere relevante bepalingen van richtlijn 1999/5/EG."
<https://www.lead-energy.com/dynamic-control>





3 Installatie - Wandcontroller WCD / WCW / WCC

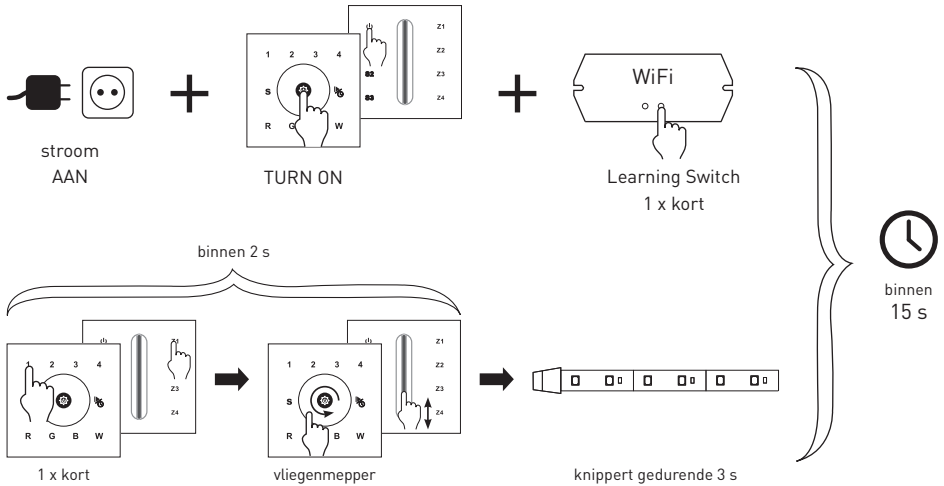

3 Installatie - APP

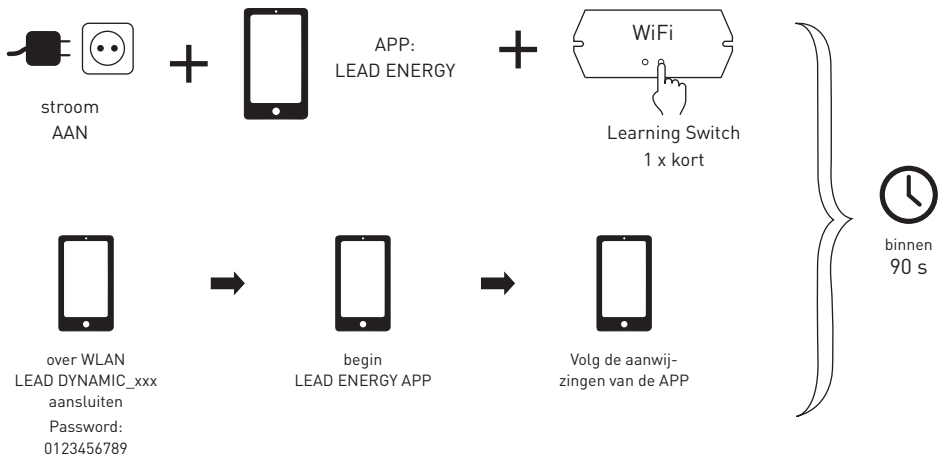

"Hierbij verklaart LEAD energy AG, dat het toestel dit product in overeenstemming is met de essentiële eisen en de andere relevante bepalingen van richtlijn 1999/5/EG."
<https://www.lead-energy.com/dynamic-control>





4 Instellingen resetten - Strip



Om alle instellingen van je LED STRIP te resetten, houd je de „Learning Switch“-knop op je WiFi Controller ca. 10 seconden ingedrukt, totdat je lamp knippert.

4 Instellingen resetten - WiFi Controller



Om alle instellingen van je WiFi Controller te resetten, houd je de „Reset Switch“-knop op je WiFi Controller ca. 10 seconden ingedrukt, totdat je lamp knippert.





Tack för att du har valt en produkt från LEAD energy AG. Om du behöver vår service kan du nå oss via vår hemsida och via e-post.



service@lead-energy.com
www.lead-energy.com

Avsedd användning

Du kan placera LED STRIP-produkterna på väggar, tak eller möbler för att skapa en genomgående linjebelysning.

Observera

Beakta ovillkorligen de medföljande varningsanvisningarna innan installationen!

Nätanslutning skall ske enligt nationella bestämmelser. Ljuskällan i denna armatur kan inte bytas ut; när ljuskällans livscykel är slut måste hela armaturen bytas ut. Belysningsarmaturen består inte av några utbytbara delar. Vid ett eventuellt fel måste hela armaturen kasseras. Spara bruksanvisningen för senare användning.

WiFi-regleringen måste vara tillgänglig för konfiguration av din produkt.

Observera att kapslingsklassen endast syftar på din LED STRIP-produkt. Du måste själv skydda kablar, nätadapter och WiFi-dimmern mot fukt.

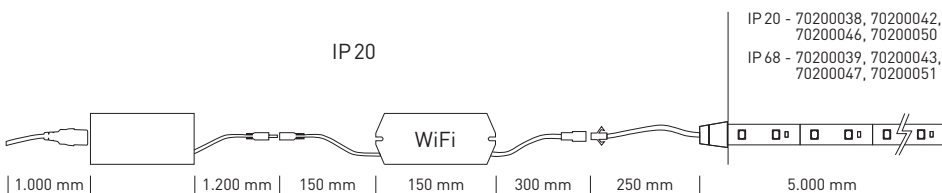

Fara

Använd alltid LED STRIP-produkterna endast i utrullat tillstånd. Om du använder din LED STRIP-produkt i hoprullat tillstånd kan det få irreparabla skador.

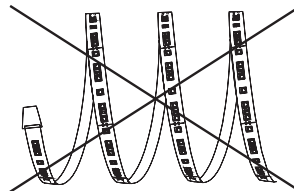

"Härmed intygar LEAD energy AG att denna produkt står i överensstämmelse med de väsentliga egenskapskrav och övriga relevanta bestämmelser som framgår av direktiv 1999/5/EG."

<https://www.lead-energy.com/dynamic-control>





1 Förkorta

Du kan förkorta din LED STRIP innan monteringen genom att du klipper av den på avsedda ställen med saxen. För att garantera IP-kapslingsklassen även i framtiden ska du använda den medföljande silikonkåpan och silikonlimmet för att skydda den avskurna änden mot fukt.

WARNING: Du får absolut inte förkorta LED STRIP när den är ansluten till elnätet! Innan du förkortar remsan ska du ovillkorligen frånskilja den från spänningsförsörjningen eftersom det annars finns fara för liv och lem.

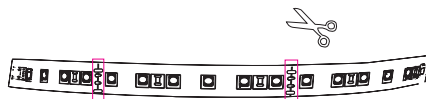

2 Montage

Innan monteringen ska du avlägsna smuts, fett och andra rester från ytan som du vill placera din LED STRIP på. Dra bort skyddsfolien från klisterremarna och positionera LED STRIP med lätt tryck på önskat ställe.

3 Installation - Fjärrkontroll CD / CDW / CDC

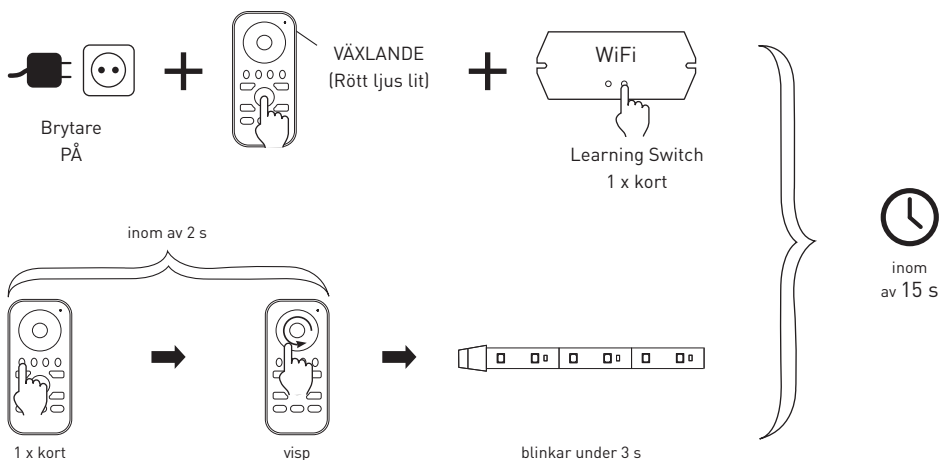

"Härmed intygar LEAD energy AG att denna produkt står i överensstämmelse med de väsentliga egenskapskrav och övriga relevanta bestämmelser som framgår av direktiv 1999/5/EG."

<https://www.lead-energy.com/dynamic-control>





3 Installation - V ägg-controller WCD / WCW / WCC

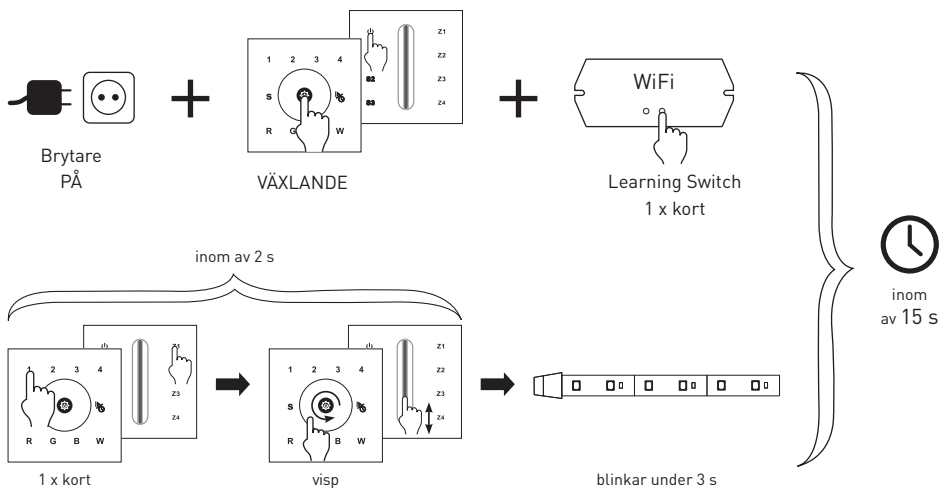

3 Installation - APP

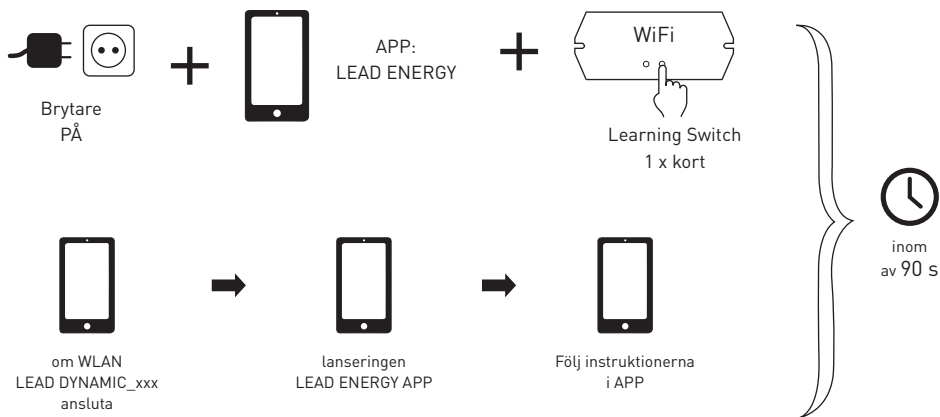

Lösenord: 0123456789

"Härmed intygar LEAD energy AG att denna produkt står i överensstämmelse med de väsentliga egenskapskrav och övriga relevanta bestämmelser som framgår av direktiv 1999/5/EG."

<https://www.lead-energy.com/dynamic-control>





4 Återställa inställningar

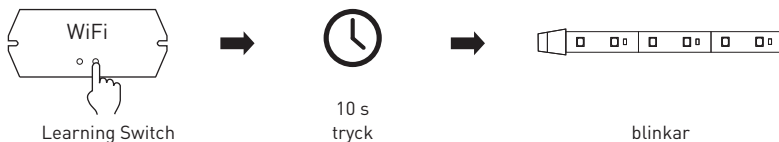

För att återställa alla inställningar i din LED STRIP ska du hålla "Learning Switch"-knappen på din WiFi-controller intryckt i ca. 10 sekunder, tills din lampa blinkar.

4 Reset - WiFi Controller

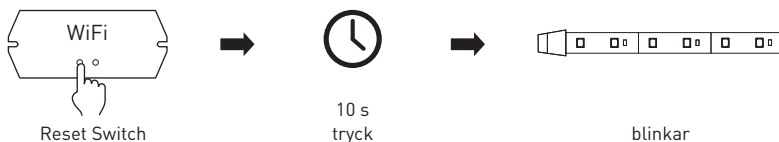

För att återställa alla inställningar i din LED STRIP ska du hålla "Reset Switch"-knappen på din WiFi-controller intryckt i ca. 10 sekunder, tills din lampa blinkar.



Děkujeme, že jste se rozhodli pro výrobek společnosti LEAD energy AG. V případě zájmu o naše služby nás můžete kontaktovat přes naši domovskou stránku nebo e-mailem.



service@lead-energy.com
www.lead-energy.com

Použití v souladu s určeným účelem

Produkty LED STRIP můžete připevnit na stěny nebo stropy k vytvoření souvislé linie osvětlení.

Upozornění

Před instalací je nezbytné vzít na vědomí všechna přiložená výstražná upozornění!

Připojení k síťovému napětí dle platných národních norem. Světelný zdroj ve svítidle není vyměnitelný; když zdroj dosáhne konce životnosti, je potřeba vyměnit celé svítidlo. Svítidlo nemá žádné vyměnitelné části. V případě záva-
dy je nutné celé svítidlo zlikvidovat. Uchovejte návod pro budoucí použití.

Pro konfiguraci produktu je třeba mít přístup k WiFi ovládání.

Pozor, třída krytí se vztahuje pouze na LED pásek. Kabeláž, napájecí zdroj a také WiFi strmičák musíte před vlhkostí ochránit sami.

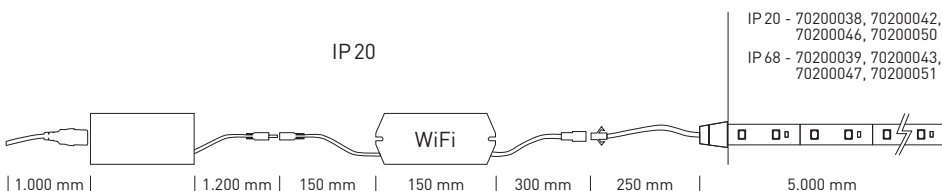

Nebezpečí

Používejte LED pásy vždy jen v rozvinutém stavu. Při použití LED pásu v navinutém, nerozbaleném stavu může dojít k jeho neopravitelnému poškození.

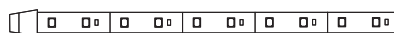
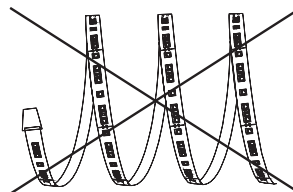

"Společnost LEAD energy AG tímto prohlašuje, že výrobek tento výrobek je ve shodě se základními požadavky a dalšími příslušnými ustanoveními směrnice 1999/5/ES."
<https://www.lead-energy.com/dynamic-control>





1 Zkrácení pásku

Před montáží můžete LED pásek zkrátit tak, že ho přestříhnete nůžkami na místech, která jsou k tomu určená. Aby i nadále byla zaručena třída krytí IP, použijte pro ochranu ustříženého konce před vlhkostí silikonovou krytku a silikonové lepidlo, které jsou dodávány spolu s páskem.

VAROVÁNÍ: Nikdy nezkracujte LED pásek, pokud už je zapojen do sítě! Než začnete pásek zkracovat, bezpodmínečně jej odpojte od napájení, jinak může dojít k ohrožení zdraví i života.

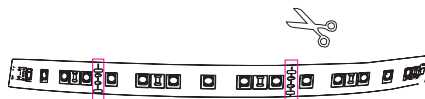

2 Montáž

Před montáží odstraňte z povrchu, na který chcete připevnit LED pásek, nečistoty, mastnotu a zbytky jiných látek. Stáhněte z přípevněné lepicí pásky ochrannou fólii a lehkým přitlačením umístěte LED pásek na požadované místo.

3 Instalace - Dálkové ovládání CD / CDW / CDC

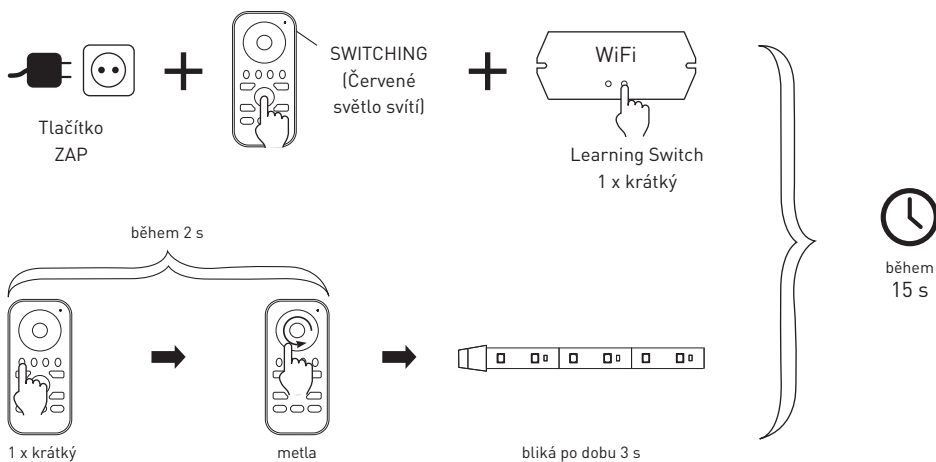

"Společnost LEAD energy AG tímto prohlašuje, že výrobek tento výrobek je ve shodě se základními požadavky a dalšími příslušnými ustanoveními směrnice 1999/5/ES."
<https://www.lead-energy.com/dynamic-control>





3 Instalace - Nástěnný ovladač WCD / WCW / WCC

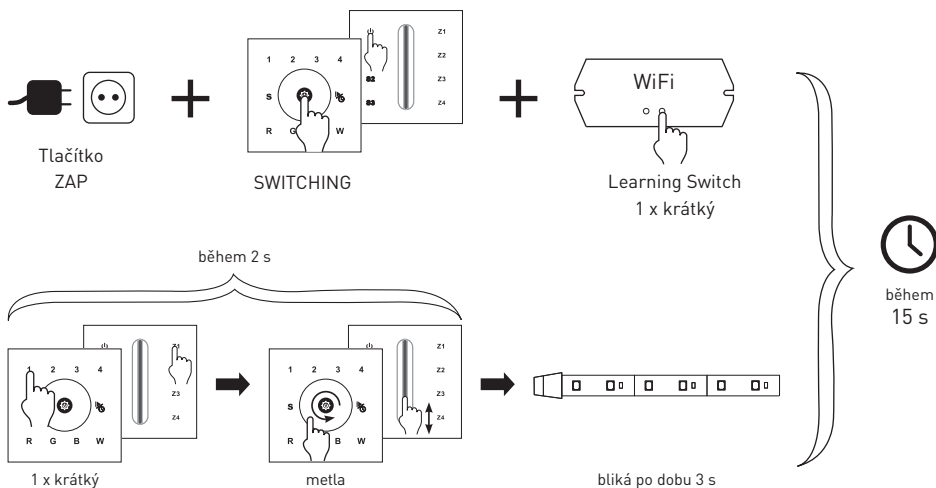

3 Instalace - APP

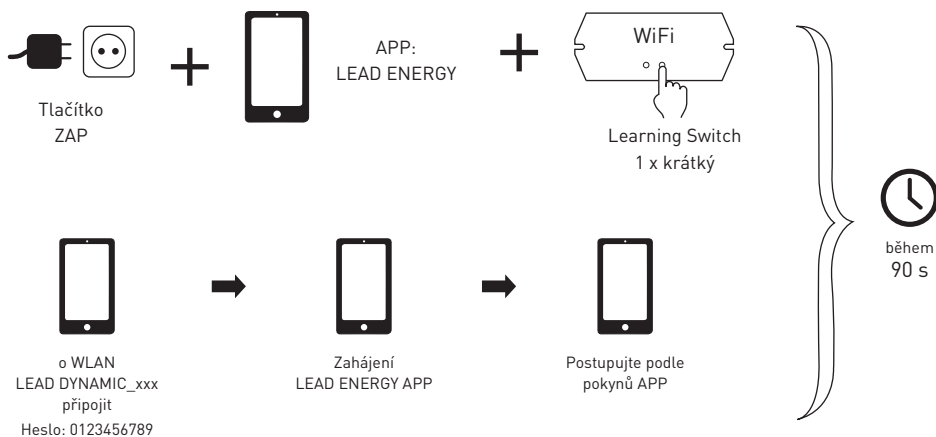

"Společnost LEAD energy AG tímto prohlašuje, že výrobek tento výrobek je ve shodě se základními požadavky a dalšími příslušnými ustanoveními směrnice 1999/5/ES."
<https://www.lead-energy.com/dynamic-control>





4 Reset nastavení - Strip

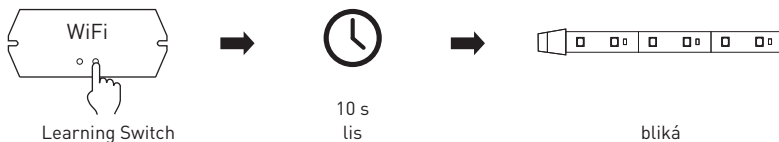

Pro vyresetování všech nastavení Vašeho LED STRIP pásku podržte tlačítko „Learning Switch“ na WiFi ovladači stisknuté po dobu asi 10 sekund, dokud světlo neblinká.

4 Reset nastavení - WiFi ovladači

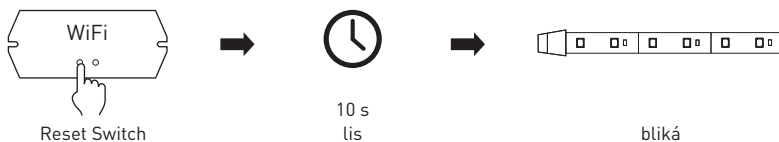

Pro vyresetování všech nastavení Vašeho WiFi ovladači pásku podržte tlačítko „Reset Switch“ na WiFi ovladači stisknuté po dobu asi 10 sekund, dokud světlo neblinká.



Ďakujeme, že ste si vybrali produkt spoločnosti LEAD energy AG. Ak by ste potrebovali služby nášho servisného oddelenia, sme Vám k dispozícii na našich internetových stránkach alebo cez e-mail.



service@lead-energy.com
www.lead-energy.com

Použitie v súlade s určením

Produkty LED STRIP možno použiť na vytvorenie súvislého líniového osvetlenia umiestnením na stenách či na stropoch.

Upozornenie

Pred inštaláciou je nevyhnutne potrebné dodržať priložené výstražné pokyny.

Zapojte do el. prívodu podľa predpísaných noriem. Svetelný zdroj v tomto svietidle nie je vymeniteľný; keď dosiahne svetelný zdroj koniec životnosti, je potrebné vymeniť celé svietidlo. Osvetľovacie teleso neobsahuje vymeniteľné súčiastky. V prípade poruchy je potrebné zlikvidovať celé osvetľovacie teleso. Uchovajte návod pre budúce použitie.

Na konfiguráciu produktu musí byť prístupné WiFi ovládanie.

Upozorňujeme, že udávaná trieda ochrany platí len pre samotný produkt LED STRIP. Káble, zdroj a WiFi stmievač musíte chrániť pred vlhkosťou Vašími opatreniami.

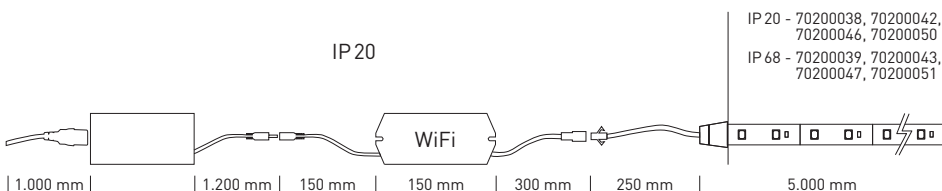

Nebezpečenstvo

Prevádzkujte produkty LED STRIP vždy zásadne len v rozvinutom stave. Ak prevádzkujete produkty LED STRIP vo zvinutom stave, môže dôjsť k ich nevratnému poškodeniu.

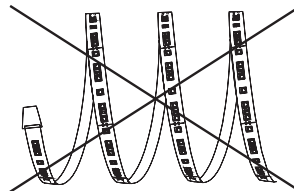

"LEAD energy AG týmto vyhlasuje, že tento produkt spĺňa základné požiadavky a všetky príslušné ustanovenia smernice 1999/5/ES."

<https://www.lead-energy.com/dynamic-control>



1 Skrátene

Vaše zariadenie LED STRIP môžete pred montážou skrátit tak, že ho v k tomu určených miestach prestrihnete nožnicami. Na zachovanie súladu s ochrannou triedou IP použite na ochranu odstrihnutého konca pred vlhkosťou silikónovú koncovku, ktorá je súčasťou dodávky, a silikónové lepidlo.

VÝSTRAHA: Zariadenie LED STRIP za žiadnych okolností nikdy neskracujte vtedy, keď je zapojené do siete! Pred skrátčením musí byť pásik v každom prípade odpojený od elektrického zdroja, inak hrozí nebezpečenie vážneho i smrteľného úrazu.

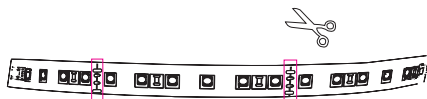

2 Montáž

Pred montážou odstráňte z povrchu, na ktorý chcete umiestniť Vaše zariadenie LED STRIP, všetky nečistoty, mastnotu a cudzorodé prvky. Stiahnite z integrovaných lepiacich pásov ochrannú fóliu a umiestnite zariadenie LED STRIP jemným pritlačením na požadované miesto.

3 Inštalácia - Diaľkové ovládanie CD / CDW / CDC

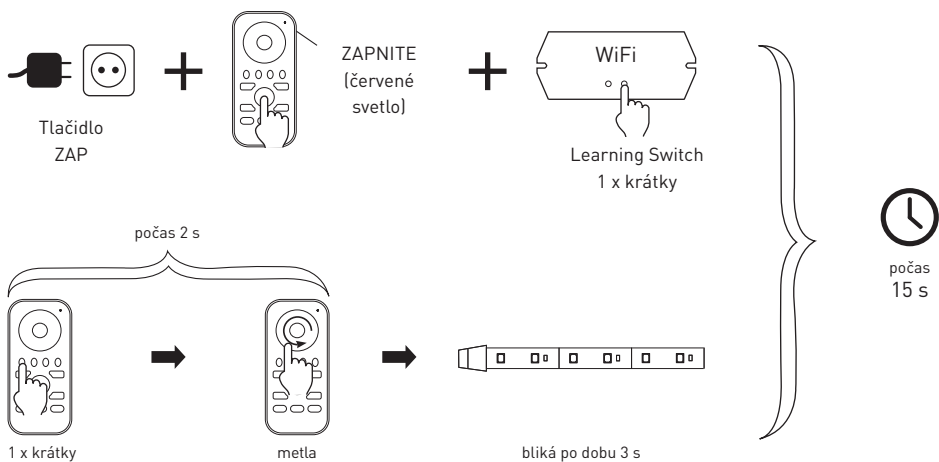

"LEAD energy AG týmto vyhlasuje, že tento produkt spĺňa základné požiadavky a všetky príslušné ustanovenia smernice 1999/5/ES."

<https://www.lead-energy.com/dynamic-control>



3 Inštalácia - Nástenný ovládač WCD / WCW / WCC

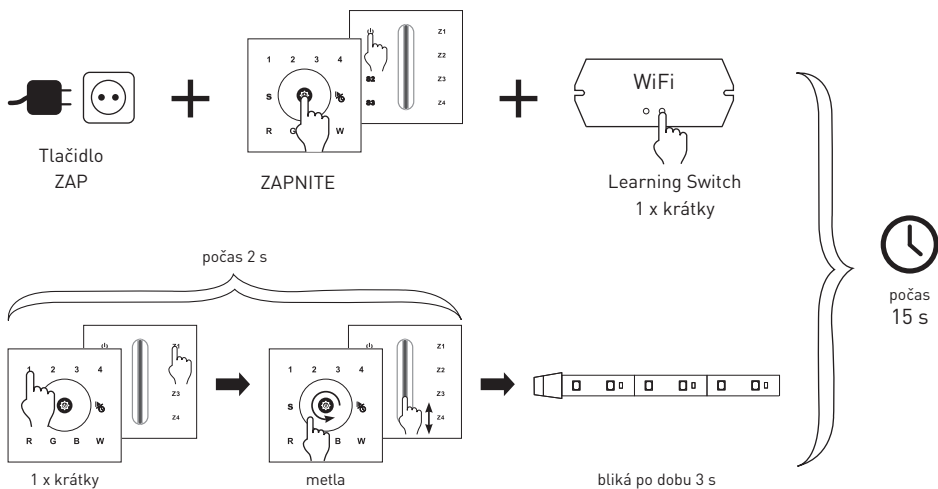

3 Inštalácia - APP

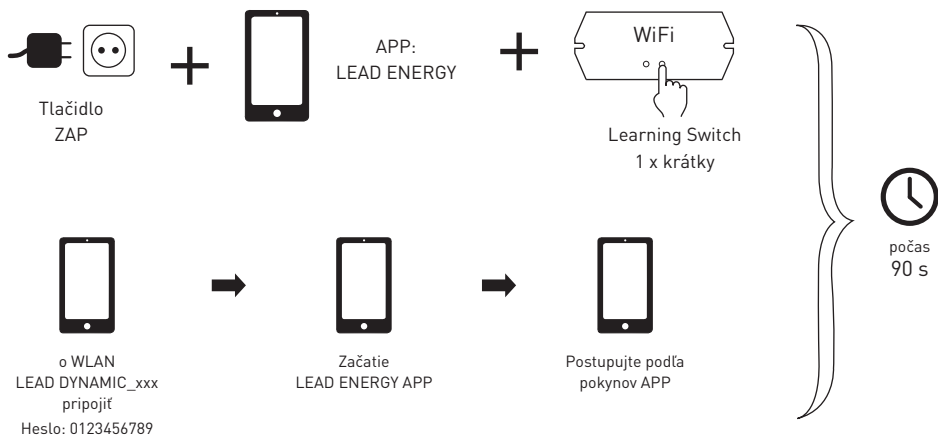

"LEAD energy AG týmto vyhlasuje, že tento produkt spĺňa základné požiadavky a všetky príslušné ustanovenia smernice 1999/5/ES."

<https://www.lead-energy.com/dynamic-control>

4 Späť do východiskových nastavení - Strip

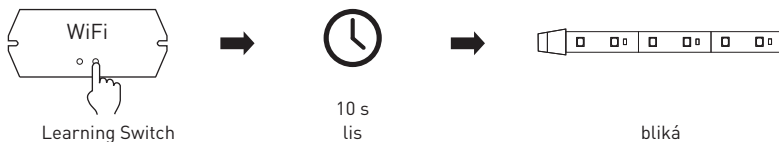

Ak chcete vrátiť všetky funkcie Vášho zariadenia LED STRIP späť do východiskových nastavení, stlačte a držte tlačidlo „Learning Switch“ na Vašom WiFi ovládači po dobu asi 10 sekúnd, kým začne blikať žiarivka.

4 Späť do východiskových nastavení - WiFi ovládači

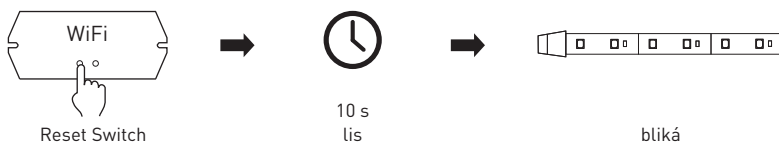

Ak chcete vrátiť všetky funkcie Vášho zariadenia WiFi ovládači späť do východiskových nastavení, stlačte a držte tlačidlo „Reset Switch“ na Vašom WiFi ovládači po dobu asi 10 sekúnd, kým začne blikať žiarivka.



Îți mulțumim că te-ai decis pentru un produs LEAD energy AG. Dacă ai nevoie de serviciile noastre, suntem disponibili pe pagina noastră de internet sau pe e-mail.



service@lead-energy.com
www.lead-energy.com

Utilizare conformă cu destinația

Poți monta produsele de tip BANDĂ LED pe pereți sau plafoane pentru a obține un iluminat permanent tip linie.

Indicație

Înainte de instalare citește neapărat indicațiile de avertizare anexate!

Conectați la sursa de tensiune conform prevederilor din țara în care vă aflați. Sursa de iluminare a acestui corp de iluminat nu poate fi înlocuită; când aceasta ajunge la sfârșitul vieții utile trebuie înlocuit întreg corpul de iluminat. Corpul de iluminat nu conține piese înlocuibile. În caz de defecțiune corpul de iluminat trebuie înlocuit în întregime. Păstrați instrucțiunile de utilizare pentru a le consulta în viitor.

Comanda WiFi trebuie să fie accesibilă pentru configurarea produsului tău.

Clasa de protecție trebuie să se refere numai la produsul tău tip BANDĂ LED. Tu trebuie să protejezi de mezeală cablurile, elementul de rețea precum și regulatorul WiFi.

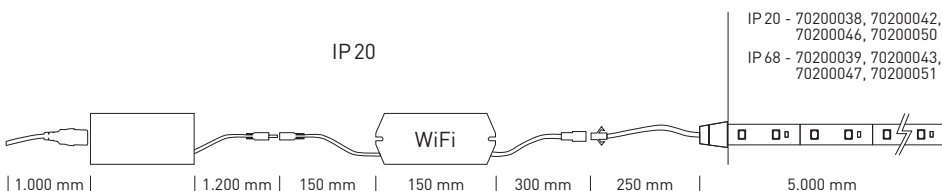

Pericol

Utilizează produsele tip BANDĂ LED numai când sunt desfășurate. Dacă îți utilizezi produsul tip BANDĂ LED când este înfășurat, se poate avaria ireparabil.

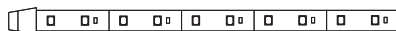
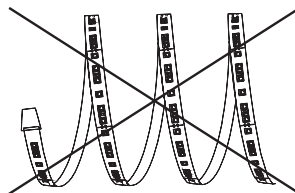

"Prin prezenta, Lead Energy AG declară că acest dispozitiv este în conformitate cu cerințele esențiale și alte prevederi relevante ale Directivei 1999/5/CE."

<https://www.lead-energy.com/dynamic-control>



1 Scurtare

Poți să-ți scurtezi BANDA LED înainte de montaj, tăind-o la locul prevăzut pentru montaj. Pentru a asigura în continuare clasa de protecție IP, folosește calota de silicon și adezivul cu silicon livrate împreună cu produsul pentru a proteja capătul tăiat împotriva umezelii.

AVERTISMENT: Nu trebuie să scurtezi BANDA LED

în nicio situație atâta timp cât este conectată la rețea!

Înainte de a scurta banda, deconectează-o de la alimentarea cu energie electrică deoarece altfel există pericol de rănire și moarte.

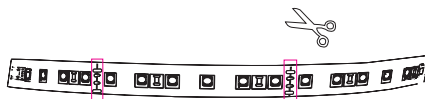

2 Montaj

Înainte de montaj, îndepărtează mizeria, lubrifiantul și alte resturi de pe suprafața pe care vrei să monezi BANDA LED. Scoate folia de protecție de pe benzile adezive aplicate și poziționează banda LED pe locul dorit cu o apăsare ușoară.

3 Instalare -Telecomandă CD / CDW / CDC

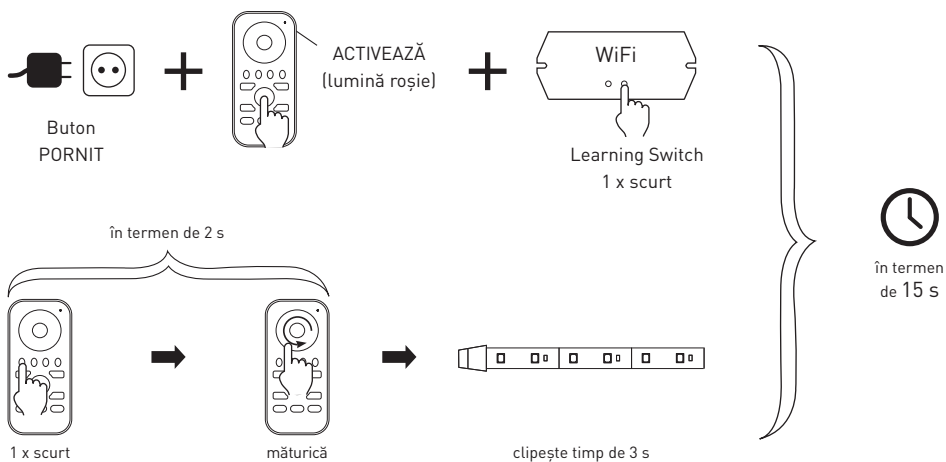

"Prin prezenta, Lead Energy AG declară că acest dispozitiv este în conformitate cu cerințele esențiale și alte prevederi relevante ale Directivei 1999/5/CE."

<https://www.lead-energy.com/dynamic-control>





3 Instalare - Controler de perete WCD / WCW / WCC

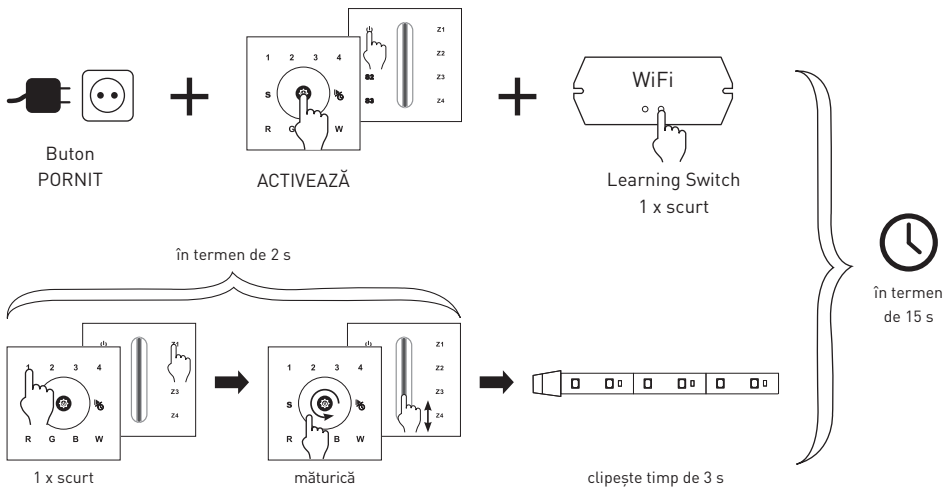

3 Instalare - APP

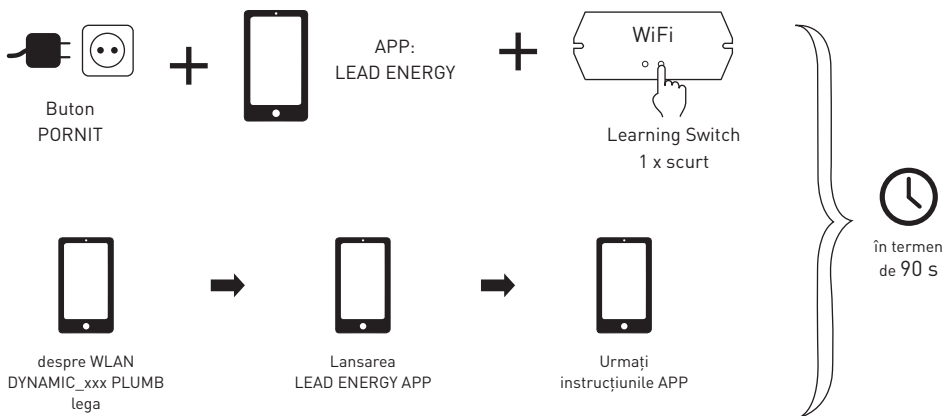

"Prin prezenta, Lead Energy AG declară că acest dispozitiv este în conformitate cu cerințele esențiale și alte prevederi relevante ale Directivei 1999/5/CE."
<https://www.lead-energy.com/dynamic-control>



4 Restabilirea setărilor - Strip



Pentru a restabili toate setările LED STRIP, ține apăsată tasta „Learning Switch” de pe controlerul WiFi timp de cca. 10 secunde, până când lampa clipește.

4 Restabilirea setărilor - controlerul WiFi



Pentru a restabili toate setările controlerul WiFi, ține apăsată tasta „Reset Switch” de pe controlerul WiFi timp de cca. 10 secunde, până când lampa clipește.