

Washer

Use & Care Guide

Table of Contents



Safety 1-2



Operating Tips 3-4

Detergent
Loading
Additional Tips



**Using the Controls
(Two-Speed Models)** 5-6

Select Water Level
Select Wash/Rinse Temperature
Select Cycle
Pull Control Dial Out to Start

(Speed-Select Models) 7-9

Select Water Level
Select Wash/Rinse Temperature
Select Extra Rinse
Select Wash/Spin Speed
Select Cycle
Pull Control Dial Out to Start



Special Features 10-11

Liquid Bleach Dispenser
Fabric Softener Dispenser
Finger Faucet
End of Cycle Signal
Automatic Lint Filtering System
Safety Spin
Unbalanced Spin Load Compensator
Overload Protector



Care & Cleaning 12



Troubleshooting 13-14



Service & Warranty 15

**Guide d'utilisation
et d'entretien** 16

Guía de uso y cuidado 32



Safety

Installer: Please leave this manual with this appliance.

Consumer: Please read and keep this manual for future reference. Keep sales receipt and/or canceled check as proof of purchase.

Model Number _____

Serial Number _____

Date of Purchase _____

If you have questions, call:

Maytag Customer Assistance

1-800-688-9900 U.S.A.

1-800-688-2002 Canada

(Mon.-Fri., 8am-8pm Eastern Time)

Internet: <http://www.maytag.com>

U.S. Customers using TTY for deaf, hearing impaired or speech impaired, call 1-800-688-2080.

In our continuing effort to improve the quality and performance of our appliances, it may be necessary to make changes to the appliance without revising this guide.

For service information, see page 15.

What You Need to Know About Safety Instructions

Warning and Important Safety Instructions appearing in this manual are not meant to cover all possible conditions and situations that may occur. Common sense, caution and care must be exercised when installing, maintaining or operating appliance.

Always contact your dealer, distributor, service agent or manufacturer about problems or conditions you do not understand.

Recognize Safety Symbols, Words, Labels

WARNING

WARNING – Hazards or unsafe practices which **COULD** result in severe personal injury or death.

CAUTION

CAUTION – Hazards or unsafe practices which **COULD** result in minor personal injury.

WARNING! FIRE HAZARD

Do not add gasoline, dry-cleaning solvents, or other flammable or explosive substances to the wash water. These substances give off vapors that could ignite or explode.

Do not wash articles which have been previously cleaned, washed, soaked, or spotted with gasoline, dry-cleaning solvents, oil, waxes, chemical solvents, alcohol, turpentine, or other flammable or explosive materials. These substances will be retained in articles, and articles which still contain these flammable or explosive substances give off vapors that could ignite or explode.

Observe these precautions when using cleaning fluids, spot or stain removers, etc. These products should be labeled “flammable.” Use according to manufacturers directions in a well ventilated area or outdoors. Thoroughly rinse articles by hand before placing them in the washer. Some of these products – rust removers for example – will damage components and the finish of the washer.

Keep area around and underneath washer free from the accumulation of combustible materials, such as lint, paper, rags, gasoline, and all other flammable vapors and liquids.

HYDROGEN GAS IS EXPLOSIVE! Under certain conditions, hydrogen gas may be produced in a hot water system that has not been used for two weeks or more. If the hot water system has not been used for such a period, before using the washer, turn on all the hot water faucets and let the water flow from each faucet for several minutes. This will release any accumulated hydrogen gas. As this gas is flammable, do not smoke or use an open flame during this time.

Recent studies have shown that if vegetable oil contaminated materials are incompletely washed, a carry-over and buildup of the oil may contribute to a chemical reaction (spontaneous combustion) that could cause a load to catch fire by itself. This would be more likely to happen if the load were left in the dryer after tumbling stopped or if items were folded and stacked while warm.



Safety

⚠ WARNING

To reduce the risk of fire, explosion, electric shock, or personal injury when using your washer, follow basic safety precautions, including the following:

1. Read all instructions carefully before using the washer. Retain all instructions for future reference.

2. Properly install and locate in accordance with the Installation Instructions.

Must be properly grounded-see Installation Instructions.

Should anyone get an electric shock from the washer, disconnect electrical power. Do not operate until it has been repaired by a qualified service technician.

Install or store where it will not be exposed to temperatures below freezing or exposed to the weather.

Connect to a properly rated, protected and sized power supply circuit. See Electrical Requirements.

Connect to adequate plumbing and drain facilities.

Have a qualified service technician install your washer.

3. To prevent injury to children:

Do not allow children to play inside, on, or with the washer.

Close supervision of children is necessary when using the washer.

When children are mature enough, instruct them in the safe, correct use of the washer.

Keep all laundry aids out of the reach of children, preferably in a locked cabinet. Use laundry aids only as directed by the manufacturer observing all warnings on container labels.

Destroy the carton and plastic bags after unpacking the washer. Cartons covered with rugs, bedspreads, or plastic sheet can create a chamber with inadequate ventilation.

Remove the door to the washing compartment before the washer is removed from service or discarded.

4. Do not reach into the washer if the tub or agitator is moving. The washer is equipped with a safety switch for your protection. If action does not stop when the washer lid is opened during the spin cycle, disconnect the electrical power to the washer. Do not operate the washer until it has been repaired by a qualified technician.
5. Do not tamper with the operating controls.
6. To prevent personal injury and damage to the washer, do not repair or replace any part of the washer or attempt any servicing. Servicing should be referred to a qualified service technician.
7. Do not wash fiberglass articles unless recommended by manufacturer.
8. Flame resistant finishes – improper laundering could remove them. Follow garment manufacturer's instructions carefully.
9. When moving, have the washer checked and properly installed by a qualified technician.
10. Inlet hoses are subject to damage and deterioration over time. Check the hoses periodically for bulges, kinks, cuts, wear or leaks and replace them every five years.
11. Do not allow pets to be inside, on, or in front of the washer.

SAVE THESE INSTRUCTIONS



Operating Tips

Detergent

- Use either liquid or granular laundry detergent. **For best results, be sure detergent is added to the washer BEFORE the load and be sure the wash water is above 65° F.**
- Use the correct amount of detergent for the load size, soil level and water conditions. Use more detergent if you have hard water and very soiled loads.
If you have soft water or a lightly soiled load, use less detergent. (See manufacturer's instructions.)
- Wipe up any detergent spills on the washer.

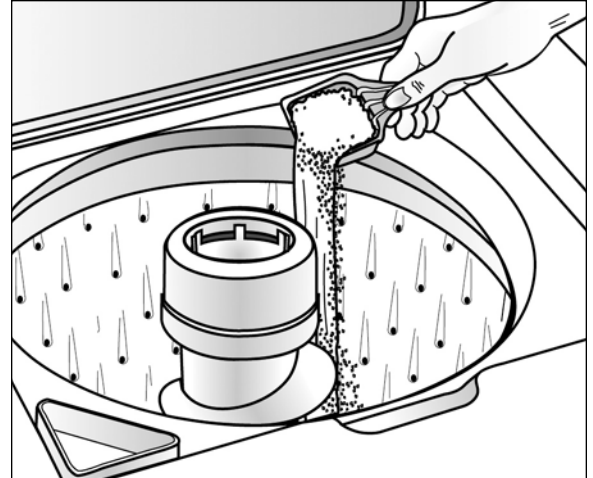

Loading

- Put dry, unfolded clothes loosely in the tub, up to the top row of holes for a maximum load.
- Do not wrap large items like sheets around the agitator.
- Mix large and small items for best circulation. Wash bulky items like blankets separately.
- When laundering wrinkle free items or items of delicate construction, washable woolens or loosely knit items, never use less than the MEDIUM water level setting. This will minimize shrinkage, wrinkling and pulling of seams.
- For best results add the detergent to the washtub before adding the load.
- Close lid carefully to avoid slamming.

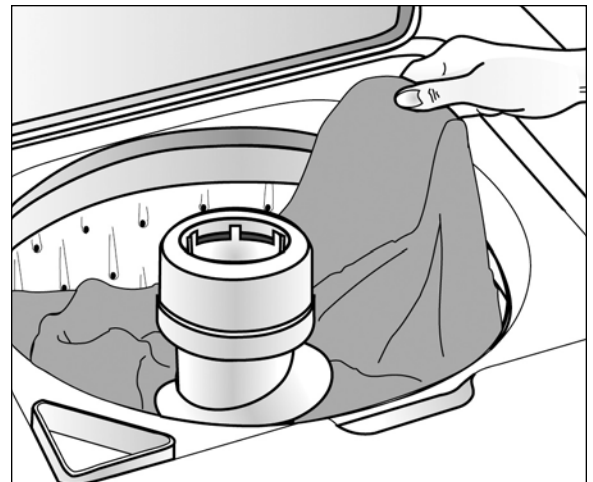



Operating Tips

Additional Tips

- During the spin, it is possible for the load to become unevenly distributed in the tub. If this happens, push in the control knob, open the lid, redistribute the load, close the lid and pull out the control knob. The spin will resume at the point it was interrupted.
- The washer will pause briefly throughout each cycle. These pauses are normal.
- This washer is designed so that it will not spin when the lid is open. It will, however, fill and agitate with the lid open so water is available for pretreating stains or diluting fabric softener.
- If you open the lid during a spin cycle, the washer will stop. When the lid is closed and the control dial pulled out, the washer will continue the cycle at the point it was interrupted.

For detailed information on sorting, pretreating stains, etc., see the enclosed *Laundering Tips* brochure.



Using the Controls – Two-Speed Models

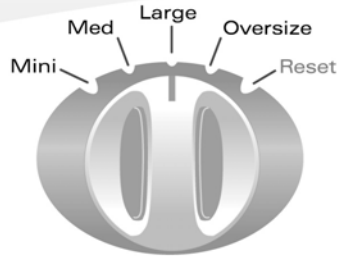

Water Level

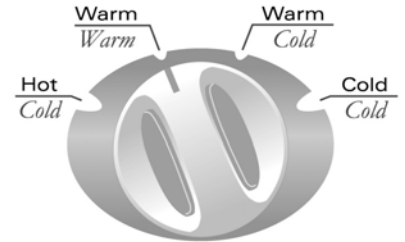

Wash/Rinse Temp

Heavy Duty / Oversize Capacity Plus / Quiet Series / 2 Speed / 10 Cycles

STEP 1

Select Water Level

Determine the selected setting based on clothes load size. Selection should provide sufficient water to permit clothes to circulate freely during agitation.

It may become necessary, due to bulky fabrics, to adjust the water level after agitation begins. To adjust the water level, turn the control to **reset** and then back to the desired setting.

WATER LEVEL SETTING	LOAD SIZE
Mini	1/4 Full
Medium	1/4 – 1/2 Full
Large	1/2 – 3/4 Full
Oversize	3/4 – Full

Note

- Items must circulate freely for best results.

STEP 2

Select Wash/Rinse Temperature

Your washer gives you a choice of hot, warm or cold water for washing and cold or warm water for rinsing. Use the chart below as a guide.

WASH/RINSE TEMPS	LOAD TYPE
Hot/Cold	White and heavily soiled, color-fast items
Warm/Warm	Delicate items
Warm/Cold	Moderately soiled, colored items; most permanent press items
Cold/Cold	Brightly colored, lightly soiled items; washable woolens

Note

- In wash water temperatures below 60° F, detergents do not dissolve well or clean well.

Control features vary by model.

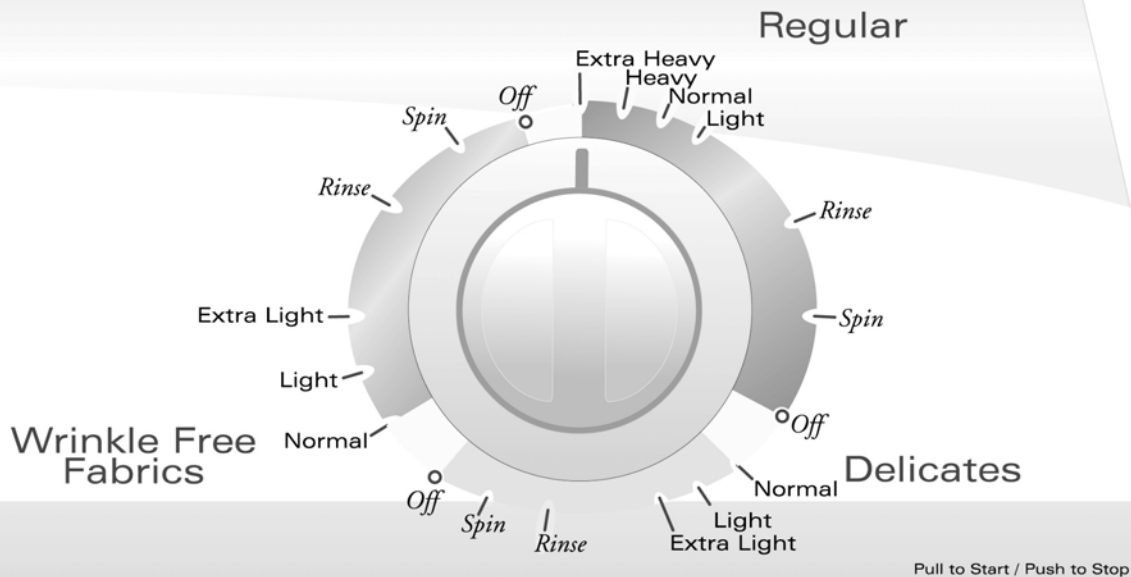

STEP 3

Select Cycle

To select a cycle, push the control dial IN (off position) and turn it to the right (clockwise) until the pointer is at the soil level needed for the wash load in the Regular, Wrinkle Free Fabrics or Delicates cycles.

Regular Fabrics Cycle

Provides normal agitation and normal spin speeds to wash cottons and heavily soiled items. For maximum cleaning, set the dial at Extra Heavy.

Wrinkle Free Fabrics Cycle

Provides normal agitation and slow spin speed to protect wrinkle free fabrics.

Delicates Cycle

Provides slow agitation speed and slow spin speed for delicates and knits.

STEP 4

Pull Control Dial Out to Start

You may stop the washer at any time by simply pushing the control dial IN. Therefore it is possible to obtain a non-agitated soak or to shorten, skip or repeat any part of a cycle. The control dial must be pushed IN (off position) when you change the setting.

Note

- Do not attempt to turn the control dial counterclockwise. Damage to the timer will result.

See *Laundering Tips* for proper washing procedures, stain removal, and special laundering situations.



Using the Controls – Speed Select Models

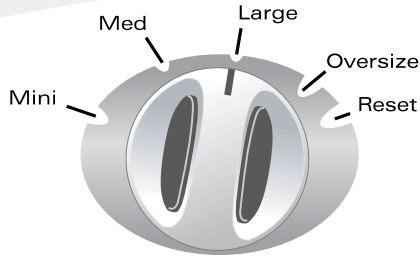

Infinite Water Level

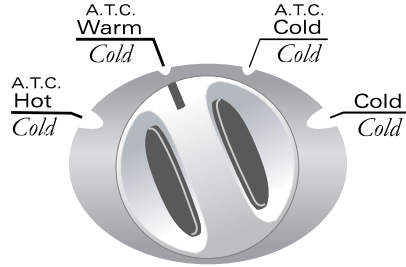

Automatic Temperature Control Wash/Rinse Temp

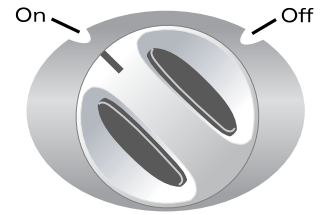

Extra Rinse

Heavy Duty / Oversize Capacity Plus / Quiet Plus / Automatic Temp Control / 4 Speed Select / 24 Cycles

STEP 1

Select Water Level

Determine the selected setting based on clothes load size. On select models, the infinite control allows you to select a specific setting or anywhere in between.

It may become necessary, due to bulky fabrics, to adjust the water level after agitation begins. To adjust the water level, turn the control to **reset** and then back to the desired setting.

WATER LEVEL SETTING	LOAD SIZE
Mini	1/4 Full
Medium	1/4 – 1/2 Full
Large	1/2 – 3/4 Full
Oversize	3/4 – Full

Note

- Items must circulate freely for best results.

STEP 2

Select Wash/Rinse Temperature

Your washer gives you a choice of hot, warm or cold water for washing and cold or warm water (select models) for rinsing. Use the chart below as a guide.

WASH/RINSE TEMPS	LOAD TYPE
Hot/Cold	White and heavily soiled, color-fast items
Warm/Cold	Moderately soiled, colored items; most wrinkle free items
Warm/Warm	Delicate items
Cold/Cold	Brightly colored, lightly soiled items; washable woolens

Automatic Temperature Control (A.T.C.) (select models) provides the optimal wash water temperatures for cleaning. To save energy, Automatic Temperature Control will regulate wash water temperatures by mixing hot and cold water to reach the proper water temperature.

Control features vary by model.

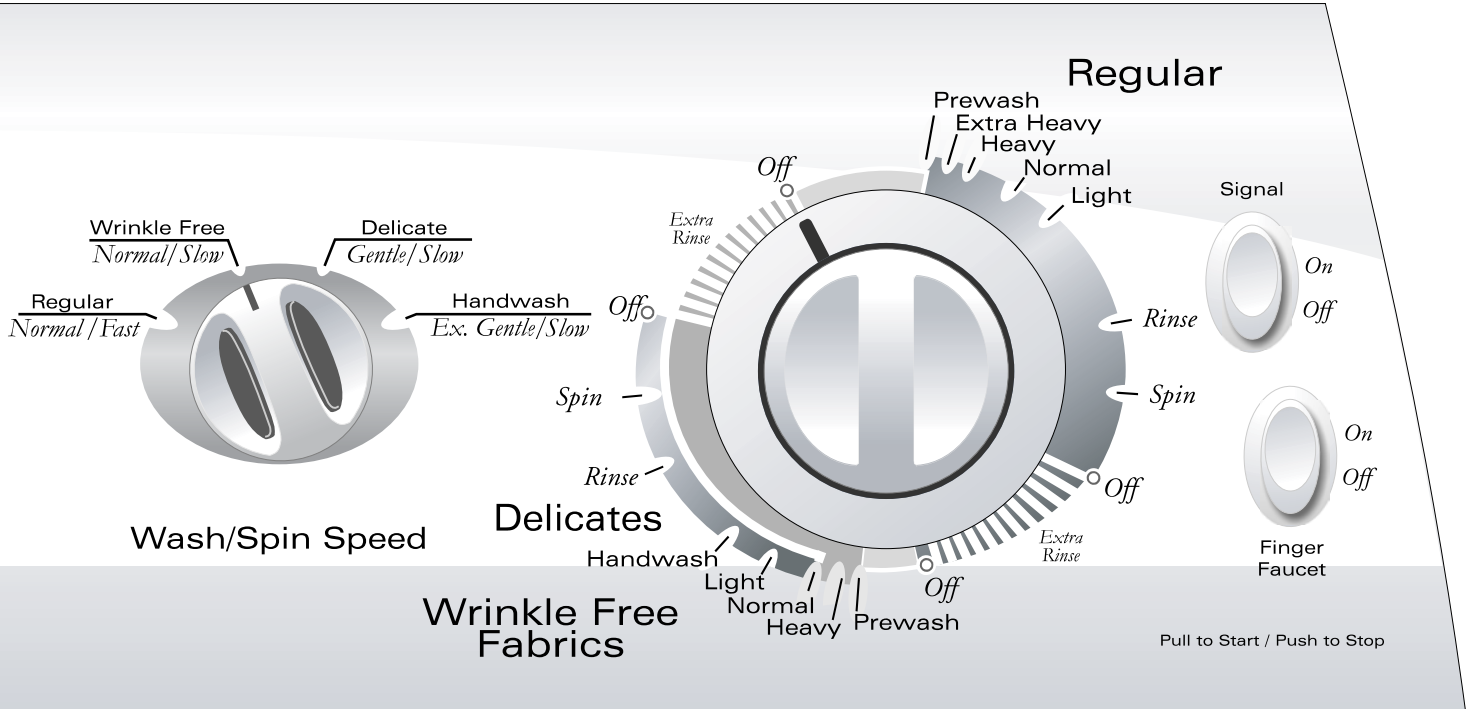

WASH/RINSE TEMPS	LOAD TYPE
These settings feature Automatic Temperature Control:	
A.T.C. Hot/Cold	Assures hot water wash temperature of approximately 110° F. Provides optimum cleaning results.
A.T.C. Warm/Cold	Assures warm water wash temperature of 78° F. Use for most loads.
A.T.C. Cold/Cold	Assures cold water wash temperature of 65° F to properly activate detergent

Note

- In wash water temperatures below 60° F, detergents do not dissolve well or clean well.

STEP 4

Select Wash/Spin Speed

Your washer has selectable wash and spin speed combinations.

WASH/SPIN SPEEDS	LOAD TYPE
<u>Regular</u> Normal/Fast	Sturdy fabrics needing maximum water extraction like jeans, towels and bedding
<u>Wrinkle Free</u> Normal/Slow	Sturdy fabrics needing a slower spin speed to reduce wrinkling, such as dress shirts and dress pants
<u>Delicate</u> Gentle/Slow	Delicate fabrics needing slower spin speed because of clothing construction
<u>Handwash</u> Ex. Gentle/Slow (select models)	Intermittent slow agitation and soak to gently wash the most delicate items

STEP 3

Select Extra Rinse (if desired) (select models)

When the knob is in the “On” position, an additional rinse at the end of the Regular and Wrinkle Free Fabrics cycles is provided to more completely remove laundry additives, suds, perfumes, etc.

cont.



Using the Controls – Speed Select Models

STEP 5

Select Cycle

To select a cycle, push the control dial IN and turn it to the right (clockwise) until the pointer is at the soil level needed for the wash load.

Regular Cycle

Regular Cycle is used for normal, sturdy fabrics and uses the following settings:

PREWASH (select models): approximately 16 minutes of wash time.

EXTRA HEAVY: approximately 13 minutes of wash time.

HEAVY: approximately 11 minutes of wash time.

NORMAL: approximately 8 minutes of wash time.

LIGHT: approximately 6 minutes of wash time.

Wrinkle Free Fabrics/Delicates Cycles

Wrinkle Free Fabrics/Delicates Cycles share the same portion of the control dial. For wrinkle free fabrics, select the cycle and turn the Wash/Spin Speed dial to Wrinkle Free. For delicate loads, select Delicate Wash/Spin Speed.

PREWASH (select models): approximately 14 minutes of wash time.

HEAVY: approximately 13 minutes of wash time.

NORMAL: approximately 12 minutes of wash time.

LIGHT: approximately 9 minutes of wash time.

HANDWASH (select models): approximately 6 minutes of wash time. Set the Wash/Spin Speed dial to Handwash.

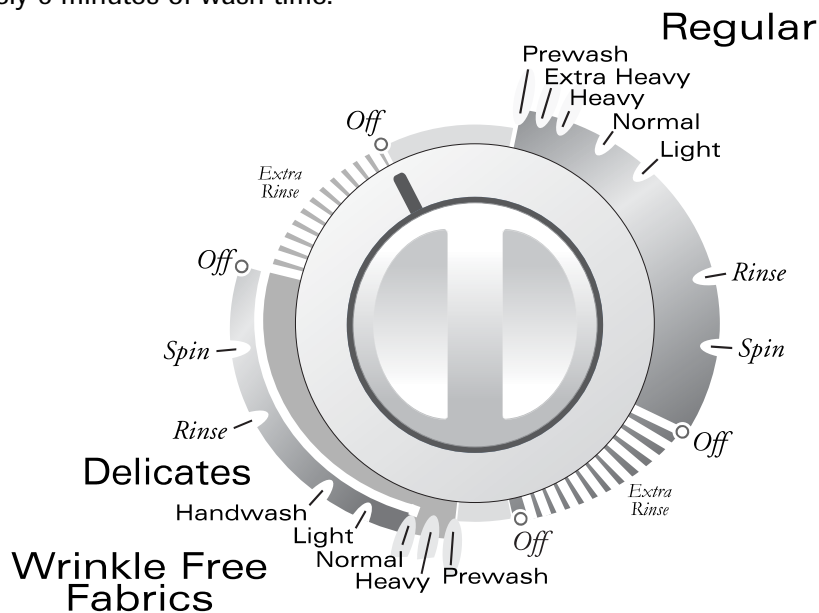

STEP 6

Pull Control Dial Out to Start

You may stop the washer at any time by simply pushing the control dial IN. Therefore it is possible to obtain a non-agitated soak or to shorten, skip or repeat any part of a cycle. The control dial must be pushed IN (off position) when you change the setting.

Note

- Do not attempt to turn the control dial counterclockwise. Damage to the timer will result.

See *Laundrying Tips* for proper washing procedures, stain removal, and special laundrying situations.

Special Features

Liquid Bleach Dispenser

The dispenser automatically dilutes liquid chlorine bleach before it reaches your wash load. To use, follow these steps:

1. Measure liquid chlorine bleach carefully, following the instructions on the bottle.
2. Add the bleach to the dispenser before adding the load. Avoid splashing or over-filling the dispenser.

Notes

- Never pour undiluted liquid chlorine bleach directly onto the load or into the wash tub. It is a powerful chemical and can cause fabric damage, such as tearing or color loss, if not used properly.
- If you prefer to use color-safe, non-chlorine bleach, pour it into the wash tub with your detergent. Do not pour non-chlorine bleaches into the bleach dispenser.

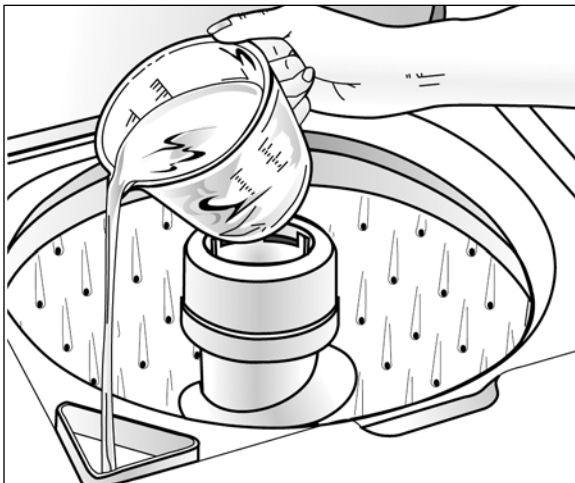

Pour liquid chlorine bleach into bleach dispenser.

Fabric Softener Dispenser

The dispenser automatically releases liquid fabric softener at the proper time during the cycle. To use, follow these steps:

1. Pour a measured amount of fabric softener into the dispenser to fill line only.
2. If fabric softener comes below line, add warm water.

If it is necessary to clean the dispenser:

1. Pull the dispenser off of the top of the agitator.
2. Soak for one hour in sink or container in hot water and dishwashing liquid.
3. Hold hands over top and bottom of dispenser and shake to loosen buildup.
4. Rinse with clean, hot water.
5. Repeat process if necessary.
6. Replace dispenser on agitator.

Do not use dishwashing liquid inside the washer. Oversudsing can occur.



Finger Faucet (select models)

Provides a flow of water when holding the switch in the “On” position.





Special Features, cont.

End of Cycle Signal

(select models)

The end of cycle signal will sound once the cycle is completed.



Automatic Lint Filtering System

The Lint Filtering System does not require cleaning.

Wash and rinse water is filtered and re-filtered continuously to trap lint shed by most fabrics during the agitation cycle before it can be re-deposited on the wash load. The engineered hole design on the wash basket in conjunction with water flow produced by the agitator, traps lint away from the clothes between the inner wash basket and the outer tub. Lint is automatically flushed from the washer during the spin cycle.

Safety Spin

If for any reason you open the washer lid when the washer is in a spin or extract period, the operation will immediately stop. This is for your personal safety. If your washer does not stop, call your service technician immediately. When the lid is closed, the operation will automatically resume.

Unbalanced Spin Load Compensator

Your new washer is designed to handle out-of-balance loads without shutting down or interrupting the washing cycle.

For this reason, the cycle will always be completed. If heavier fabrics in such out-of-balance loads should ever contain excessive moisture at the completion of the cycle, redistribute the clothes in the washer and reset the control dial for the final spin period.

Overload Protector

A built-in protector automatically shuts off the washer motor in case of an overload. This can occur if:

- The load being washed is too heavy.
- Too many appliances are plugged into the line operating your washer.
- A low voltage condition exists on the line.
- Lid is opened and closed repeatedly.

The overload protector permits the washer to start again when the motor has cooled to a safe operating temperature.

If the motor stops repeatedly, call your service technician.



Care & Cleaning

1. After washing, leave the lid open until the interior is dry.
2. Check hoses to be sure there are no kinks or knots.
3. Your washer should not be installed where temperatures will go below freezing, as damage to the washer could result.
4. To clean, occasionally wipe exterior with a clean damp sponge or cloth. Do not use polish on plastic parts.
5. Lifetime lubrication is done at the factory, so your washer never needs to be oiled or greased.
6. Do not lay heavy or sharp objects on top of your washer.
7. The top of the washer should not be used for removing stains from garments. Some stain removers, such as rust remover, will mar the finish.
8. Remove pins, buckles or other sharp objects from clothes to prevent scratching interior parts.
9. Clothes should not be stored in washer.
10. Bleach, detergent, solvents, etc. spilled on the top of your washer that are allowed to remain will remove the glossy finish. Remove all spills with a damp, soft cloth.
11. If you close your home for the winter, have a service technician drain the washer. Unplug cord from electrical outlet and disconnect hoses from faucets.

Cleaning the Interior

Clean the interior of the washer periodically to remove any dirt, soil, odor, mold, mildew or bacteria residue that may remain in the washer as a result of washing clothes. We recommend taking the following steps every 60 to 120 days to clean and freshen your washer interior. The frequency with which the washer should be cleaned and freshened depends on factors such as usage, the amount of dirt, soil or bacteria being run through your washer, or the use of cold water. Failure to follow these instructions may result in unsatisfactory conditions, including unpleasant odor and/or permanent stains on the washer or washload.

To clean and freshen the washer interior:

1. Add a measured amount of chlorine bleach to the bleach dispenser, following package directions.
2. Add 1/4 cup of detergent to the tub.
3. Run the washer through a complete cycle using hot water.
4. Repeat the process if necessary.

Troubleshooting

For problem laundry solutions (i.e. fabric damage, residue, tangling) and special laundry care procedures, see the enclosed *Laundering Tips* brochure.

<p>Won't Fill</p>	<ul style="list-style-type: none"> • Plug cord into live electrical outlet. • Check fuse or reset circuit breaker. • Turn the control knob to proper cycle and pull knob out to start the washer. • Turn both faucets on fully. • Straighten inlet hoses. • Disconnect hoses and clean screens. Hose filter screens may be plugged.
<p>Won't Agitate</p>	<ul style="list-style-type: none"> • Check fuse or reset circuit breaker. • Make sure the lid is completely closed. • Turn the control knob to proper cycle and pull knob out to start the washer. • Close lid and pull knob out to start the washer. • Pauses are normal. Wait and see if the washer will start again.
<p>Won't Spin or Drain</p>	<ul style="list-style-type: none"> • Check fuse or reset circuit breaker. • Straighten drain hoses. Eliminate kinked hoses. If there is a home drain restriction, call for drain service. • Close lid and pull knob out to start the washer. For your safety, washer will not spin unless the lid is closed. • Suds lock – caused by too much suds. Rewash without detergent. Use correct amount of a low-sudsing detergent.
<p>Load is Wet</p>	<ul style="list-style-type: none"> • Unevenly distributed load. Redistribute the load, close the lid and pull knob out. Check for leveling. Be sure water level is acceptable for load size. • A normal spin speed is recommended for heavy loads like jeans or towels.
<p>Stops</p>	<ul style="list-style-type: none"> • Plug cord into live electrical outlet. • Check fuse or reset circuit breaker. • Turn the control knob to proper cycle and pull knob out to start the washer. • Close lid and pull knob out to start the washer. For your safety, washer will not spin unless lid is closed. • This may be a pause in the cycle. Wait briefly and it may start.
<p>Leaks Water</p>	<ul style="list-style-type: none"> • Make sure hose connections are tight. • Make sure end of drain hose is correctly inserted and secured to drain facility. • Avoid extended soaking – soak for 30 minutes or less. • Avoid overloading.
<p>Is Noisy</p>	<ul style="list-style-type: none"> • Be sure washer is leveled properly as outlined in installation manual. • Weak floors can cause vibration and walking. • Operating sounds will vary depending on agitation speed.

Troubleshooting

Fills with the Wrong Temperature Water	<ul style="list-style-type: none">• Turn both faucets on fully.• If equipped with a temperature selector knob, be sure it is set directly on a temperature setting and not between settings.• Make sure temperature selection is correct.• If Auto Temperature Control (select models) is selected, cold water may feel warmer than cold water from the tap. (See page 7-8).• Make sure hoses are connected to correct faucets and inlet connections. Be sure water supply is regulated correctly. Flush water line before filling washer.• Check the water heater. It should be set to deliver a minimum 120° F (49° C) hot water at the tap. Also check water heater capacity and recovery rate.• Disconnect hoses and clean screens. Hose filter screens may be plugged.
Cycle Selector Advances Through Off	<ul style="list-style-type: none">• Extra Rinse (select models) is selected.

***For further assistance contact Maytag ServicesSM, Maytag Customer Assistance:
U.S. 1-800-688-9900 or Canada 1-800-688-2002.
U.S. Customers using TTY for deaf, hearing impaired or speech impaired, call 1-800-688-2080.***



Service & Warranty

Washer Warranty

Full One-Year Warranty

For one (1) year from the date of original retail purchase, any part which fails in normal home use will be repaired or replaced free of charge.

Limited Warranty

After the first year from date of original retail purchase, through the time periods listed below, the parts designated below which fail in normal home use will be repaired or replaced free of charge for the part itself, with the owner paying all other costs, including labor, mileage, transportation, trip charge and diagnostic charge, if required.

Second Year – All parts.

Third Through Fifth Year – The drive motor. All parts of solid state controls (if so equipped).

Third Through Tenth Year – All parts of the transmission assembly.

Third Through Lifetime – The inner wash basket.

Additional Limited Warranty Against Rust-Through –

Should an exterior cabinet, including the door, rust through during the one-year period starting from the date of retail purchase, repair or replacement will be made free of charge. After the first and through the tenth year, repair or replacement will be made free of charge for the part itself, with the owner paying all other costs, including labor, mileage, transportation, trip charge and diagnostic charge, if required.

Please Note: This full warranty and the limited warranty apply when the washer is located in the United States or Canada. Washers located elsewhere are covered by the limited warranty only, including parts which fail during the first two years.

Canadian Residents

This warranty covers only those appliances installed in Canada that have been listed with the Canadian Standards Association unless the appliances are brought into Canada due to transfer of residence from the United States to Canada.

The specific warranties expressed above are the ONLY warranties provided by the manufacturer. This warranty gives you specific legal rights, and you may also have other rights that vary from state to state.

What is Not Covered By These Warranties:

1. Conditions and damages resulting from any of the following:
 - a. Improper installation, delivery or maintenance.
 - b. Any repair, modification, alteration, or adjustment not authorized by the manufacturer or an authorized servicer.
 - c. Misuse, abuse, accidents or unreasonable use.
 - d. Incorrect electric current, voltage or supply.
 - e. Improper setting of any control.
2. Warranties are void if the original serial numbers have been removed, altered or cannot be readily determined.
3. Products purchased for commercial or industrial use.
4. The cost of service or service call to:
 - a. Correct installation errors.
 - b. Instruct the user on the proper use of the product.
 - c. Transport the appliance to the servicer.
5. Consequential or incidental damages sustained by any person as a result of any breach of these warranties.

Some states do not allow the exclusion or limitation of consequential or incidental damages, so the above exclusion may not apply.

To Obtain Warranty Service

To locate an authorized service company in your area, contact the dealer from whom your appliance was purchased; or call Maytag ServicesSM, Maytag Customer Assistance. Should you not receive satisfactory warranty service, please call or write:

Maytag ServicesSM
Attn: CAIR[®] Center
P.O. Box 2370
Cleveland, TN 37320-2370
U.S.A. 1-800-688-9900
Canada 1-800-688-2002
U.S. Customers using TTY for deaf, hearing impaired or speech impaired, call 1-800-688-2080.

Note

- When contacting Maytag ServicesSM, Maytag Customer Assistance about a service problem, please include the following:
 - a. Your name, address and telephone number;
 - b. Model number and serial number (found on the back center of the control panel) of your appliance;
 - c. Name and address of your dealer and the date the appliance was purchased;
 - d. A clear description of the problem you are having;
 - e. Proof of purchase.

Use & Care Guides, service manuals and parts catalogs are available from Maytag ServicesSM, Maytag Customer Assistance.

Laveuse

Guide d'utilisation et d'entretien

Table des matières



Sécurité 17-18



Conseils d'utilisation 19-20

Détergent
 Chargement
 Conseils supplémentaires



**Commandes
 (Modèles à deux vitesses)** ... 21-22

Sélection du niveau d'eau
 Sélection de la température de l'eau
 lavage/rinçage
 Sélection du cycle
 Tirez le sélecteur pour mettre en marche

**(Modèles avec sélection
 de la vitesse)** 23-25

Sélection du niveau d'eau
 Sélection de la température de l'eau
 lavage/rinçage
 Sélection de Extra Rinse
 Sélectionner la vitesse de lavage/d'essorage
 Sélection du cycle
 Tirez le sélecteur pour mettre en marche



Caractéristiques spéciales .. 26-27

Distributeur d'agent de blanchiment liquide
 Distributeur d'assouplissant
 Finger Faucet
 Signal – fin de cycle
 Filtre à charpie autonettoyant
 Essorage sécuritaire
 Compensateur de charge
 déséquilibrée pendant l'essorage
 Dispositif de protection contre les surcharges



Nettoyage et entretien 28



Recherche des pannes .. 29-30



**Garantie et service
 après-vente** 31

Guía de uso y cuidado 32



Sécurité

Installateur : Veuillez laisser le présent guide avec l'appareil.

Client : Veuillez lire le présent guide et le conserver pour référence future. Conservez aussi les reçus de caisse et les chèques oblitérés à titre de preuve d'achat.

Numéro de modèle _____

Numéro de série _____

Date d'achat _____

Pour toute question, contactez :

Service à la clientèle de Maytag

1-800-688-2002 Canada

(Lundi au vendredi, 8 h à 20 h, heure de l'Est)

Site Internet: <http://www.maytag.com>

En raison de l'amélioration constante de la qualité et de la performance de nos appareils, il est possible que des changements soient apportés à nos appareils, sans que cela donne lieu à une révision de ce guide.

Pour le service après-vente, voyez page 31.

Ce que vous devez savoir à propos des consignes de sécurité

Les consignes de sécurité et les mises en garde présentées dans ce guide ne couvrent pas toutes les situations possibles. Il faut faire preuve de jugement, de prudence et d'attention lors de l'installation, de l'entretien et de l'utilisation de l'appareil.

Lorsque survient un problème ou une situation inhabituelle, communiquez toujours avec le détaillant, le distributeur, le technicien agréé ou le fabricant.

Reconnaissez les étiquettes, phrases ou symboles sur la sécurité

AVERTISSEMENT

AVERTISSEMENT – Risques ou pratiques non sûres, qui **POURRAIENT** résulter en de graves blessures ou même la mort.

ATTENTION

ATTENTION – Risques ou pratiques non sûres qui **POURRAIENT** résulter en blessures mineures.

AVERTISSEMENT ! RISQUE D'INCENDIE

N'ajoutez pas d'essence, de solvants de nettoyage à sec ou toute autre substance inflammable ou explosive à l'eau de lavage. Ces substances produisent des vapeurs qui pourraient s'enflammer ou exploser.

Ne lavez pas d'articles qui ont auparavant été nettoyés, lavés, trempés ou détachés à l'aide d'essence, de solvants de nettoyage à sec, d'huiles, de cires, de solvants chimiques, d'alcool, de térébenthine ou d'autres produits explosifs ou inflammables. Ces substances resteront incrustées dans les articles qui produiront alors des vapeurs pouvant s'enflammer ou exploser.

Suivez ces précautions lors de l'utilisation de produits nettoyants liquides, de détachants, etc. Ces produits doivent porter la mention « inflammable ». Utilisez conformément aux directives du fabricant dans un endroit bien aéré ou à l'extérieur. Rincez à fond les articles à la main avant de les mettre dans la sècheuse. Certains produits – ceux qui enlèvent la rouille par exemple – peuvent endommager les pièces et la finition de la laveuse.

Éviter toute accumulation de matériaux combustibles, tels que ouate, papier, chiffons, essence et autres vapeurs et liquides inflammables, sous la laveuse et autour de celle-ci.

L'HYDROGÈNE EST UN GAZ EXPLOSIF! Dans certaines conditions, il peut y avoir production d'hydrogène dans un système de chauffage d'eau qui n'est pas utilisé pendant 2 semaines ou davantage. Si le système de chauffage d'eau n'a pas été utilisé pendant une telle durée, ouvrez tous les robinets d'eau chaude et laissez couler l'eau pendant plusieurs minutes avant d'utiliser la laveuse. Ceci élimine toute accumulation d'hydrogène. Ce gaz étant inflammable, ne fumez pas et n'utilisez pas de flamme vive pendant cette opération.

Des études récentes ont démontré que si les substances contaminées d'huile végétale ne sont pas complètement nettoyées, une accumulation d'huile peut provoquer une réaction chimique (combustion spontanée) qui pourrait causer un incendie. Cela risque davantage de survenir lorsque les vêtements sont laissés dans la laveuse après que le tambour a cessé de tourner ou que les articles sont pliés et empilés avant que la chaleur ne se soit dissipée.



Sécurité

AVERTISSEMENT

Pour réduire les risques d'incendie, d'explosion, de choc électrique ou de blessures lors de l'utilisation de cet appareil, suivez les précautions d'usage, dont les suivantes :

1. Lisez attentivement toutes les instructions avant d'utiliser la laveuse. Conservez les instructions pour référence ultérieure.
2. Installez conformément aux instructions d'installation.

Mettez à la terre de façon adéquate - voyez les instructions d'installation.

En cas de décharge électrique, coupez le courant. Ne faites pas fonctionner la laveuse tant qu'un technicien qualifié ne l'a pas réparée.

N'installez pas et n'entrez pas la laveuse dans un endroit où elle est exposée aux intempéries et lorsque la température est inférieure au point de congélation.

Raccordez à un circuit d'alimentation dont la puissance nominale, la protection et le calibre sont adéquats. Voyez la section « Exigences électriques ».

Raccordez à une canalisation sanitaire et à une tuyauterie adéquates.

Faites appel à un technicien qualifié pour l'installation de la laveuse.

3. Pour éviter que les enfants ne se blessent :

Ne laissez pas les enfants jouer sur, dans ou avec la laveuse.

Une surveillance constante est nécessaire quand la laveuse est utilisée en présence d'enfants.

Lorsque les enfants sont assez grands, expliquez-leur comment se servir correctement de la laveuse.

Gardez tous les produits pour la lessive hors de portée des enfants, de préférence sous clé. Suivez toutes les mises en garde du fabricant sur les étiquettes des produits pour la lessive.

Détruisez l'emballage en carton et les sacs en plastique après avoir déballé la laveuse. Les emballages recouverts de tapis, de dessus de lit ou de plastique peuvent donner lieu à la formation d'espaces non aérés.

Retirez la porte du compartiment de la laveuse avant de la mettre hors service ou de la faire réparer.

4. Ne mettez pas la main ou le bras dans la laveuse si la cuve ou l'agitateur est en mouvement. La laveuse est équipée d'un commutateur de sûreté pour votre protection. Si la laveuse est toujours en marche lorsque le couvercle est ouvert durant le cycle d'essorage, coupez le courant. Ne faites pas fonctionner la laveuse avant qu'elle n'ait été réparée par un technicien qualifié.
5. Ne modifiez pas les mécanismes de commande.
6. Pour éviter les risques de blessures ou de dommages à la laveuse, ne réparez pas ou ne remplacez pas une pièce de la laveuse. Les réparations doivent être effectuées par un technicien qualifié.
7. Ne lavez pas d'articles en fibre de verre sauf si le fabricant le recommande.
8. Tissus à l'épreuve du feu - un nettoyage inadéquat peut faire disparaître la substance protectrice. Suivez les instructions du fabricant du vêtement.
9. Lors d'un déménagement, faites inspecter et installer correctement la laveuse par un technicien qualifié.
10. Les tuyaux d'alimentation se détériorent progressivement. Inspectez les tuyaux à intervalle régulier; recherchez dilatations, écrasements, coupures, fuites et indices d'usure. Remplacez les tuyaux tous les 5 ans.
11. Ne permettez pas aux animaux familiers de se tenir sur l'appareil à l'intérieur ou en face de celui-ci.

CONSERVEZ CES INSTRUCTIONS



Conseils d'utilisation

Détergent

- Utilisez du détergent liquide ou en poudre. **Pour des résultats optimums, ajoutez suffisamment de détergent dans la laveuse AVANT de la remplir et réglez la température de l'eau à plus de 18° C (65° F).**
- Utilisez la quantité de détergent qui convient à la charge, au degré de saleté et à la dureté de l'eau. Utilisez plus de détergent si l'eau est dure et que la charge est très sale.
Si l'eau est douce ou que la charge est peu sale, utilisez moins de détergent. (Voyez les instructions du fabricant.)
- Essuyez la machine si elle se trouve éclaboussée de détergent.

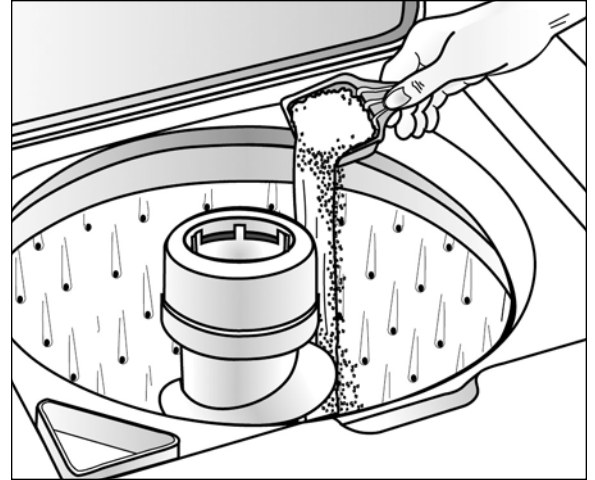

Chargement

- Mettez le linge sec, non plié sans le tasser dans la laveuse, en remplissant la cuve jusqu'au rang supérieur de trous pour une charge maximum.
- N'enroulez pas de grands articles tels que des draps autour de l'agitateur.
- Pour une meilleure circulation, mélangez les petits et les grands articles. Lavez les articles volumineux comme les couvertures, séparément.
- Lors du lavage d'articles infroissables, fragiles, de lainages lavables ou d'articles en tricot à mailles lâches, n'utilisez jamais un niveau d'eau inférieur au réglage MEDIUM (moyen). Ces articles auront moins tendance à rétrécir, à se froisser et les coutures tiendront mieux.
- Pour des résultats optimums, mettez du détergent dans la cuve avant d'ajouter le linge.
- Refermez soigneusement le couvercle pour qu'il ne claque pas.

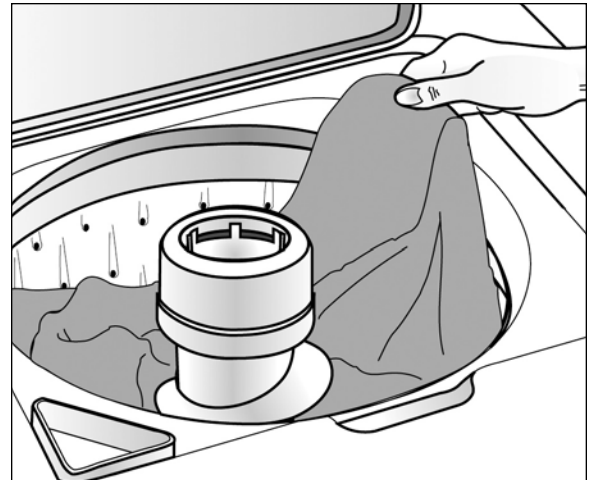



Conseils d'utilisation

Conseils supplémentaires

- Il est possible que la charge se trouve déséquilibrée pendant l'essorage. Si cela se produit, appuyez sur le sélecteur, ouvrez le couvercle, rééquilibrez la charge, fermez le couvercle et tirez sur le sélecteur. L'essorage reprend au point où il s'était interrompu.
- Cette laveuse effectue des pauses à plusieurs reprises au cours d'un cycle de lavage. Ces pauses momentanées font partie de son fonctionnement normal.
- Cette laveuse est conçue pour ne pas essorer lorsque que le couvercle est ouvert. Toutefois, elle se remplit et l'agitation a lieu même si le couvercle est ouvert pour que l'eau soit disponible et permette le pré-lavage des taches ou la dilution de l'assouplissant.
- Si le couvercle est ouvert au cours d'un cycle, la machine s'arrête. Une fois le couvercle fermé et le sélecteur tiré, le cycle reprend là où il avait été interrompu.

Pour de plus amples renseignements concernant le triage, le prétraitement des taches, etc., consultez la brochure ci-jointe *Conseils de lavage*.



Commandes – modèles à deux vitesses

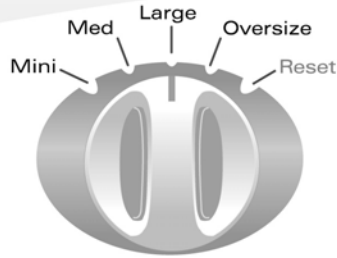

Water Level

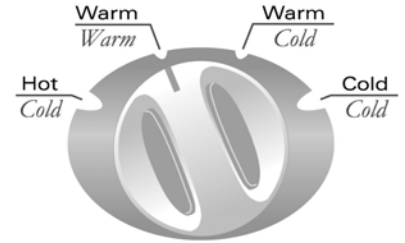

Wash/Rinse Temp

Heavy Duty / Oversize Capacity Plus / Quiet Series / 2 Speed / 10 Cycles

ÉTAPE 1

Sélection du niveau d'eau

Réglez le sélecteur sur le réglage correspondant au volume de la charge. Cette sélection devrait fournir le niveau d'eau suffisant pour permettre le mouvement du linge au cours de l'agitation.

Il peut s'avérer nécessaire, en raison de l'épaisseur de certains tissus, de régler le niveau d'eau après le début de l'agitation. Pour régler le niveau d'eau, placez le sélecteur sur la position **reset** (nouveau réglage), puis positionnez-le en face de la quantité d'eau désirée.

RÉGLAGE DU NIVEAU D'EAU	VOLUME DE LA CHARGE
Mini (mini)	1/4 plein
Medium (moyen)	1/4 – 1/2 plein
Large (élevé)	1/2 – 3/4 plein
Oversize (très élevé)	3/4 plein – plein

Remarque

- Pour des résultats optimums, le linge doit circuler librement.

ÉTAPE 2

Sélection de la température de l'eau de lavage/rinçage

L'eau de lavage peut être chaude, tiède ou froide, tandis que l'eau de rinçage peut être tiède ou froide. Le tableau présenté ci-dessous sert de guide.

TEMPÉRATURE LAVAGE/RINÇAGE	TYPE DE CHARGE
Hot/Cold (chaude/froide)	Blanc et linge très sale, couleurs grand teint
Warm/Warm (tiède/tiède)	Articles délicats
Warm/Cold (tiède/froide)	Linge modérément sale, articles de couleur ; la plupart des articles à pressage permanent
Cold/Cold (froide/froide)	Articles aux couleurs vives, peu sales ; lainages lavables

Remarque

- À moins de 15,5° C (60° F), l'eau est trop froide pour dissoudre les détergents en poudre et les activer.

Les caractéristiques des commandes varient selon le modèle.

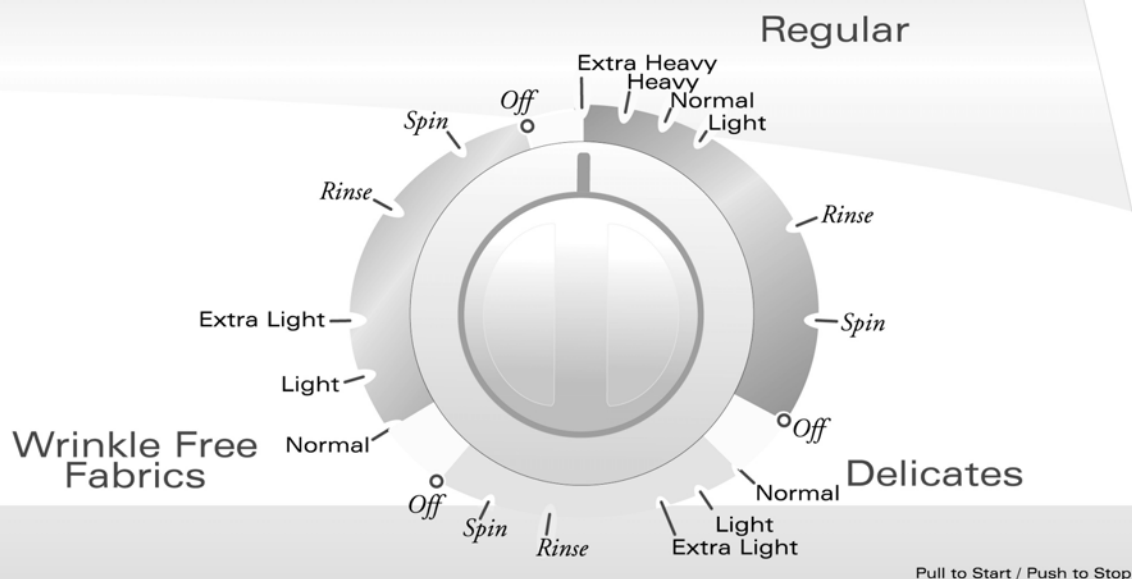

ÉTAPE 3

Sélection du cycle

Pour sélectionner un cycle, POUSSEZ sur le sélecteur (en position « off ») et tournez-le vers la droite (dans le sens des aiguilles d'une montre) jusqu'à ce que la flèche soit sur le degré de saleté correspondant au linge pour les cycles Regular (normal), Wrinkle Free Fabrics (tissus infroissables) ou Delicates (déliçats).

Cycle Regular (normal)

Procure des vitesses d'agitation et d'essorage normales pour laver les articles en coton et le linge très sale. Pour un lavage optimum, réglez le sélecteur à la position Extra Heavy (extrêmement sale).

Cycle Wrinkle Free Fabrics (tissus infroissables)

Procure une agitation normale et une vitesse d'essorage lente pour protéger les tissus à pressage permanent.

Cycle Delicates (déliçats)

Procure une vitesse d'agitation lente et une vitesse d'essorage lente pour les tricotés et les tissus déliçats.

ÉTAPE 4

Tirez le sélecteur pour mettre en marche

La laveuse peut être arrêtée à tout moment en POUSSANT sur le sélecteur. Il est alors possible d'obtenir un trempage sans agitation ou de raccourcir, sauter ou répéter toute partie d'un cycle. Le sélecteur doit être ENFONCÉ (position « off ») lorsque le réglage est modifié.

Remarque

- Ne tournez pas le sélecteur dans le sens contraire des aiguilles d'une montre car la minuterie pourrait se trouver endommagée.

Pour les méthodes de lavage appropriées, le détachage et des conseils spéciaux, voyez la brochure *Conseils de lavage*.



Commandes – modèles avec sélection de la vitesse

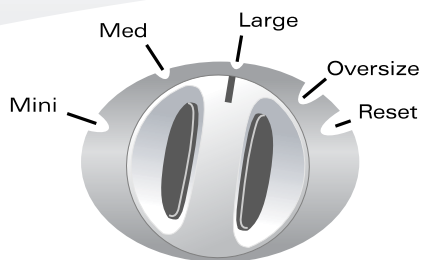

Infinite Water Level

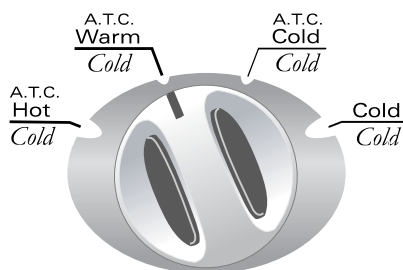

Automatic Temperature Control
Wash/Rinse Temp

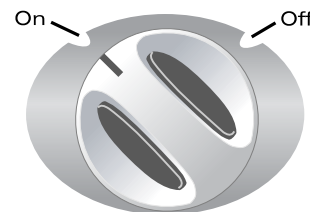

Extra Rinse

Heavy Duty / Oversize Capacity Plus / Quiet Plus / Automatic Temp Control / 4 Speed Select / 24 Cycles

ÉTAPE 1

Sélection du niveau d'eau

Réglez le sélecteur sur le réglage correspondant au volume de la charge. Sur certains modèles, le sélecteur permet de sélectionner tout niveau d'eau (variation infinie).

Il peut s'avérer nécessaire, en raison de l'épaisseur de certains tissus, de régler le niveau d'eau après le début de l'agitation. Pour régler le niveau d'eau, placez le sélecteur sur la position **reset** (nouveau réglage), puis positionnez-le en face de la quantité d'eau désirée.

RÉGLAGE DU NIVEAU D'EAU	VOLUME DE LA CHARGE
Mini (mini)	1/4 plein
Medium (moyen)	1/4 – 1/2 plein
Large (élevé)	1/2 – 3/4 plein
Oversize (très élevé)	3/4 plein – plein

Remarque

- Pour des résultats optimums, le linge doit circuler librement.

ÉTAPE 2

Sélection de la température de lavage/rinçage de l'eau

L'eau de lavage peut être chaude, tiède ou froide, tandis que l'eau de rinçage peut être tiède ou froide (certains modèles). Le tableau présenté ci-dessous sert de guide.

TEMPÉRATURE LAVAGE/RINÇAGE	TYPE DE CHARGE
Hot/Cold (chaude/froide)	Blanc et linge très sale, couleurs grand teint
Warm/Cold (tiède/froide)	Linge modérément sale, articles de couleur ; la plupart des articles à pressage permanent
Warm/Warm (tiède/tiède)	Articles délicats
Cold/Cold (froide/froide)	Articles aux couleurs vives, peu sales ; lainages lavables

Automatic Temperature Control (C.A.T.) La commande automatique de température (certains modèles) établit la température de lavage optimale. Pour économiser l'énergie, cette commande automatique module les températures de l'eau de lavage en mélangeant l'eau froide et l'eau chaude afin d'obtenir la température appropriée de l'eau.

Les caractéristiques des commandes varient selon le modèle.

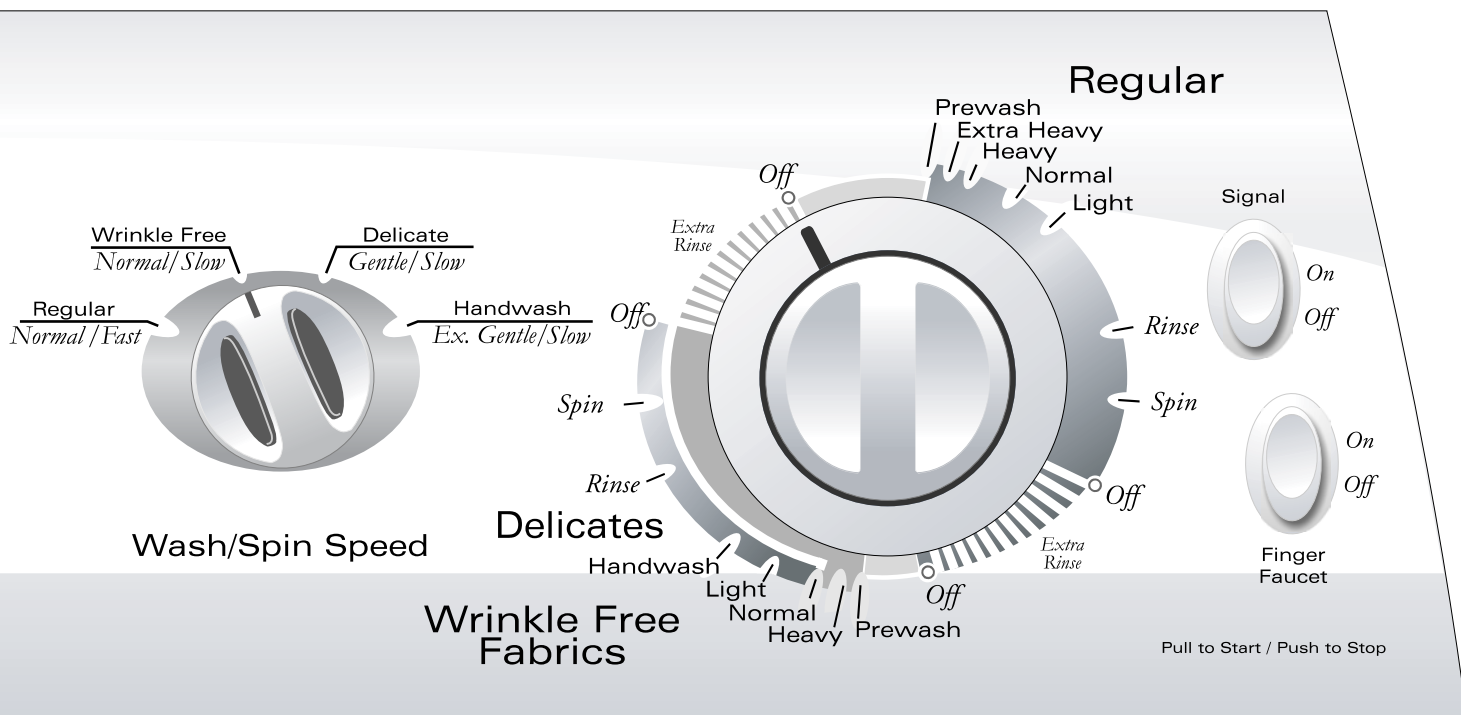

TEMPÉRATURE LAVAGE/RINÇAGE	TYPE DE CHARGE
Ces réglages comportent une commande automatique de température (C.A.T.) :	
A.T.C. Hot/Cold (chaude/froide) (C.A.T.)	Maintien de la température de l'eau à environ 44° C (110° F) ; pour un nettoyage optimum.
A.T.C. Warm/Cold (tiède/froide) (C.A.T.)	Maintien de la température de l'eau à 26° C (78° F). À utiliser pour la plupart des charges.
A.T.C. Cold/Cold (froide/froide) (C.A.T.)	Température de l'eau fixée à 18° C (65° F), pour l'activation adéquate du détergent.

Remarque

- À moins de 15,5° C (60° F), l'eau est trop froide pour dissoudre les détergents en poudre et les activer.

ÉTAPE 4

Sélectionner la vitesse de lavage/d'essorage

La laveuse est programmée pour effectuer quatre combinaisons de vitesses de lavage et d'essorage.

VITESSES LAVAGE/ESSORAGE	TYPE DE LINGE
Regular Normal/Fast normale normale/rapide	Tissus robustes nécessitant un essorage maximum : jeans, serviettes, articles de literie.
Wrinkle Free Normal/Slow tissus infroissables normale/lente	Tissus robustes nécessitant un essorage à moindre vitesse qui minimisera le froissement : chemises, pantalons habillés.
Delicate Gentle/Slow déliçats douce/lente	Tissus déliçats nécessitant une vitesse d'essorage plus lente en raison du type de vêtement.
Handwash Ex. Gentle/Slow lavage manuel extra-douce/lente (certains modèles)	Action intermittente d'agitation lente et de trempage pour les tissus les plus déliçats

ÉTAPE 3

Sélection de Extra Rinse

(rinçage supplémentaire) (certains modèles)
(le cas échéant)

Lorsque le sélecteur est à la position « On » (marche), un rinçage supplémentaire suit les cycles Regular et Wrinkle Free pour enlever complètement les additifs des détergents à lessive, la mousse de savon, les parfums, etc.

suite



Commandes – modèles avec sélection de la vitesse

ÉTAPE 5

Sélection du cycle

Pour sélectionner un cycle, PUSSEZ sur le sélecteur et tournez-le vers la droite (dans le sens des aiguilles d'une montre) jusqu'à ce que la flèche soit sur le degré de saleté correspondant au linge.

Regular (normal)

S'utilise pour le linge normalement sale, les tissus robustes. Réglages disponibles :

PREWASH (prélavage) (certains modèles) : durée de lavage d'environ 16 minutes.

EXTRA HEAVY (linge extra-sale) : durée de lavage d'environ 13 minutes.

HEAVY (linge très sale) : durée de lavage d'environ 11 minutes.

NORMAL (normal) : durée de lavage d'environ 8 minutes.

LIGHT (linge peu sale) : durée de lavage d'environ 6 minutes.

Cycles Wrinkle Free Fabrics/Delicates (tissus infroissables/déliçats)

Les cycles pour tissus infroissables/déliçats partagent la même portion du sélecteur. Pour les tissus infroissables, sélectionnez le cycle et tournez le sélecteur de vitesse lavage/essorage sur « Wrinkle Free ». Pour les tissus déliçats, sélectionnez le réglage « Delicate ».

PREWASH (certains modèles) : durée de lavage d'environ 14 minutes.

HEAVY (linge très sale) : durée de lavage d'environ 13 minutes.

NORMAL (normal) : durée de lavage d'environ 12 minutes.

LIGHT (linge peu sale) : durée de lavage d'environ 9 minutes.

HANDWASH (lavage manuel) (certains modèles) : durée de lavage d'environ 6 minutes. Tournez le sélecteur de vitesse de lavage/essorage sur « Handwash ».

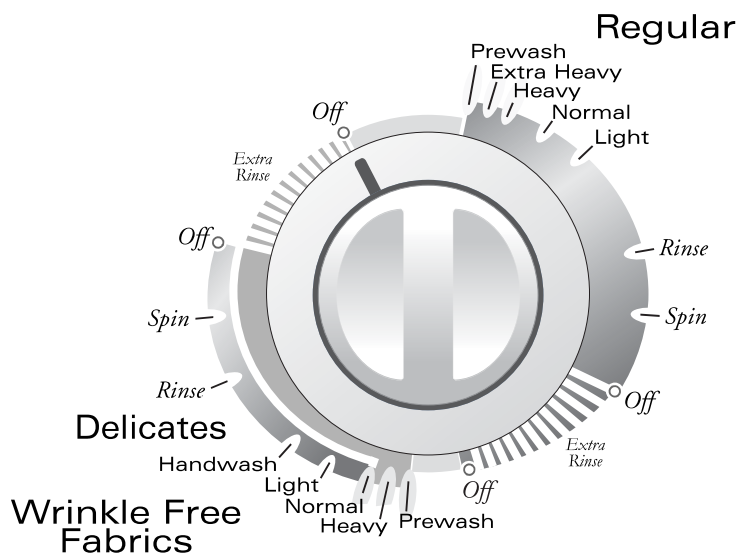

ÉTAPE 6

Tirez le sélecteur pour mettre en marche

La laveuse peut être arrêtée à tout moment en POUSSANT sur le sélecteur. Il est alors possible d'obtenir un trempage sans agitation ou de raccourcir, sauter ou répéter toute partie d'un cycle. Le sélecteur doit être ENFONCÉ (position « off ») lorsque le réglage est modifié.

Remarque

- Ne tournez pas le sélecteur dans le sens contraire des aiguilles d'une montre car la minuterie pourrait se trouver endommagée.

Pour les méthodes de lavage appropriées, le détachage et des conseils spéciaux, voyez la brochure *Conseils de lavage*.



Caractéristiques spéciales

Distributeur d'agent de blanchiment liquide

Le distributeur dilue automatiquement l'agent de blanchiment liquide avant qu'il n'atteigne le linge. Pour l'utiliser, procédez comme suit :

1. Mesurez avec soin la quantité d'agent de blanchiment liquide en suivant les instructions sur le récipient.
2. Versez le produit dans le distributeur avant d'ajouter le linge. Évitez les éclaboussures ou le débordement du distributeur.

Remarques

- Ne versez jamais d'agent de blanchiment liquide non dilué directement sur le linge ou dans la cuve. Ce produit chimique est puissant et peut endommager les tissus, en les déchirant ou en les décolorant, s'il n'est pas utilisé correctement.
- Lorsqu'un agent de blanchiment sans chlore et sans danger pour les couleurs est utilisé, versez-le dans la cuve avec le détergent. Ne versez pas d'agent de blanchiment sans chlore dans le distributeur d'agent de blanchiment.

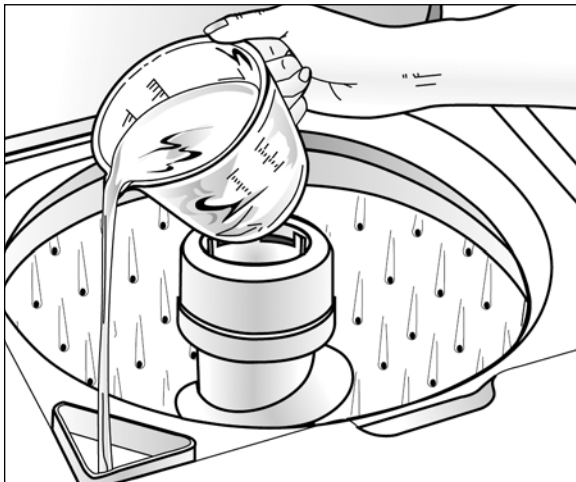

Versez l'agent de blanchiment liquide dans le distributeur prévu.

Distributeur d'assouplissant

Ce distributeur ajoute l'assouplissant liquide au moment voulu du cycle. Pour l'utiliser, procédez comme suit :

1. Versez la quantité voulue de liquide dans le distributeur, jusqu'au repère de remplissage seulement.
2. Si le liquide n'atteint pas le repère, ajoutez de l'eau tiède.

S'il devient nécessaire de nettoyer le distributeur :

1. Tirez-le du haut de l'agitateur.
2. Trempez-le pendant une heure dans l'évier ou dans un récipient d'eau chaude et de détergent liquide pour la vaisselle.
3. Mettez les mains sur le dessus et le dessous du distributeur et secouez-le, pour déloger les dépôts des côtés du distributeur.
4. Rincez-le à l'eau chaude.
5. Répétez au besoin le processus.
6. Remettez le distributeur sur l'agitateur.

N'utilisez pas de liquide pour la vaisselle à l'intérieur de la laveuse; il y aurait risque d'un excès de mousse.



Finger Faucet (admission d'eau) (certains modèles)

Introduction d'eau lorsque le sélecteur est maintenu à la position « On ».





Caractéristiques spéciales, suite

Signal – fin de cycle (certains modèles)

Le signal sonore de fin de cycle est émis une fois après l'achèvement du cycle.



Filtre à charpie autonettoyant

Le filtre à charpie autonettoyant ne nécessite aucun entretien.

L'eau de lavage et de rinçage est filtrée et refiltrée continuellement pour retenir la charpie laissée par la plupart des tissus durant le cycle d'agitation, avant d'être déposée de nouveau sur le linge. Les trous percés dans le panier de lavage et le débit d'eau produit par l'agitateur permettent conjointement de retenir la charpie entre le panier intérieur de lavage et la cuve extérieure. La charpie est automatiquement évacuée de la laveuse pendant l'essorage.

Essorage sécuritaire

Si, pour une raison quelconque, le couvercle de la laveuse est ouvert pendant le cycle d'essorage ou la période d'extraction, l'essorage sera interrompu immédiatement pour votre sécurité. Si la machine ne s'arrête pas, appelez immédiatement un technicien. Lorsque le couvercle est refermé, l'essorage se poursuit automatiquement.

Compensateur de charge déséquilibrée pendant l'essorage

Cette laveuse est conçue pour contenir des charges déséquilibrées sans s'arrêter ou interrompre le cycle de lavage.

Pour cette raison, le cycle sera toujours achevé. Si des tissus plus épais contenus dans les charges déséquilibrées renferment un surplus d'humidité à la fin du cycle, redistribuez le linge dans la laveuse et réglez de nouveau le sélecteur pour terminer l'essorage.

Dispositif de protection contre les surcharges

Un dispositif de protection intégré arrête automatiquement le moteur de la laveuse en cas de surcharge. Cela peut se produire dans l'un des cas suivants :

- Charge trop lourde dans la laveuse.
- Surplus d'appareils ménagers branchés sur le même circuit que la laveuse.
- Faible tension sur le circuit.
- Couvercle ouvert et fermé à répétition.

Le dispositif de protection contre les surcharges permet de remettre en marche la machine lorsque le moteur a refroidi à une température de fonctionnement sécuritaire.

Si le moteur s'arrête souvent, appelez le technicien.



Nettoyage et entretien

1. Après le lavage, laissez le couvercle ouvert jusqu'à ce que l'intérieur soit sec.
2. Vérifiez les tuyaux pour vous assurer qu'ils ne s'entortillent pas et ne font pas de noeuds.
3. La laveuse ne doit pas être installée là où la température descend sous le point de congélation car cela pourrait l'endommager.
4. Essuyez de temps à autre l'extérieur de la laveuse avec une éponge ou un linge propre et humide. Ne polissez pas les parties en plastique.
5. Une lubrification à vie est effectuée à l'usine ; la laveuse ne nécessite donc aucune huile ou graisse.
6. Ne déposez pas d'articles lourds ou tranchants sur le dessus de la laveuse.
7. Le dessus de la machine à laver ne doit pas être utilisé pour détacher les vêtements. Certains détachants, pour la rouille, entre autres, abîmeront le fini.
8. Enlevez les épingles, les ceintures et autres objets tranchants des vêtements pour ne pas égratigner l'intérieur.
9. Les vêtements ne doivent pas être rangés dans la laveuse.
10. Les javellisants, détergents, solvants et autres produits qui sont renversés sur le dessus de la machine et y demeurent ternissent le fini. Enlevez toutes les éclaboussures avec un linge doux et humide.
11. Si vous fermez votre maison durant l'hiver, demandez à un technicien de vider l'eau de la machine. Débranchez le cordon d'alimentation de la prise de courant et les tuyaux des robinets.

Nettoyage de l'intérieur

Nettoyez l'intérieur de la laveuse périodiquement pour enlever la poussière, la saleté, les odeurs, la moisissure, les résidus de moisissure ou de bactéries qui peuvent rester dans la laveuse après le lavage des vêtements. Nous recommandons de suivre les étapes suivantes tous les 60 à 120 jours pour nettoyer et rafraîchir l'intérieur de la laveuse. La fréquence à laquelle la laveuse doit être nettoyée et rafraîchie dépend de facteurs tels qu'utilisation, quantité de saleté ou bactéries passant par la laveuse, ou encore l'utilisation d'eau froide. Le non-respect de ces directives peut entraîner des conditions insatisfaisantes, incluant de mauvaises odeurs et/ou des taches permanentes sur la laveuse ou sur la lessive.

Pour nettoyer et rafraîchir l'intérieur de la laveuse :

1. Ajoutez une quantité mesurée de javellisant dans le distributeur d'agent de blanchiment, en suivant les instructions données sur le paquet.
2. Ajoutez 1/4 tasse de détergent dans la cuve.
3. Faites faire à la laveuse un cycle complet avec de l'eau très chaude.
4. Répétez au besoin le processus.

Recherche des pannes

Pour des solutions aux problèmes de lessive (tissus abîmés, résidus, linge emmêlé, par exemple) et des méthodes spéciales d'entretien du linge, voyez la brochure « *Conseils de lavage* » incluse.

Ne se remplit pas	<ul style="list-style-type: none">• Brancher la laveuse dans une prise murale sous tension.• Vérifiez le fusible ou réenclenchez le disjoncteur.• Mettez le sélecteur sur le cycle voulu et tirez dessus pour le mettre en position de marche.• Ouvrez les deux robinets à fond.• Redressez les tuyaux d'arrivée.• Débranchez les tuyaux et nettoyez les filtres. Les filtres des tuyaux pourraient être bouchés.
Ne produit pas d'agitation	<ul style="list-style-type: none">• Vérifiez le fusible ou réenclenchez le disjoncteur.• Assurez-vous que le couvercle est bien fermé.• Mettez le sélecteur sur le cycle voulu et tirez dessus pour le mettre en position de marche.• Fermez le couvercle et tirez sur le sélecteur.• Les pauses sont normales. Attendez pour voir si la laveuse va se remettre en marche.
N'essore pas, ne se vidange pas	<ul style="list-style-type: none">• Vérifiez le fusible ou réenclenchez le disjoncteur.• Redressez les tuyaux. Éliminez les tuyaux ne pouvant plus être redressés. Si l'évacuation est bouchée, appelez le service après-vente.• Fermez le couvercle et tirez sur le sélecteur. Pour des raisons de sécurité, l'essorage ne fonctionne pas si le couvercle est ouvert.• Blocage causé par une quantité trop abondante de mousse. Relavez sans détergent. Utilisez une quantité correcte de détergent à mousse réduite.
Linge mouillé	<ul style="list-style-type: none">• La charge est déséquilibrée. Redistribuer le linge, fermez le couvercle et tirez sur le sélecteur. Vérifiez que la laveuse est de niveau. Assurez-vous que le niveau d'eau choisi est suffisant pour la quantité de linge lavée.• Une vitesse d'essorage normale est recommandée pour du linge lourd comme jeans et serviettes.
S'arrête	<ul style="list-style-type: none">• Branchez la laveuse dans une prise murale sous tension.• Vérifiez le fusible ou réenclenchez le disjoncteur.• Mettez le sélecteur sur le cycle voulu et tirez dessus pour le mettre en position de marche.• Fermez le couvercle et tirez sur le sélecteur. Pour des raisons de sécurité, l'essorage ne fonctionne pas si le couvercle est ouvert.• C'est peut-être simplement une pause du cycle de lavage. Attendez quelques minutes ; il est possible que la laveuse se remette en marche.
Fuit	<ul style="list-style-type: none">• Vérifiez que les raccords des tuyaux sont bien serrés.• Assurez-vous que l'extrémité du tuyau d'évacuation est insérée correctement et bien fixée sur le système d'évacuation.• Trempage prolongé ; faites tremper 30 minutes maximum.• Évitez de trop mettre de linge.
Est bruyante	<ul style="list-style-type: none">• Vérifiez que la machine a été mise de niveau tel qu'il est indiqué dans le manuel d'installation.• Les planchers peu solides peuvent produire des vibrations et le déplacement de la laveuse.• Des bruits de fonctionnement varient selon la vitesse de l'agitation.



Recherche des pannes

Se remplit d'eau à une température qui n'est pas la bonne	<ul style="list-style-type: none">• Ouvrez les deux robinets à fond.• Si la laveuse est dotée d'un sélecteur de température, vérifiez que celui-ci est bien placé sur une température et non pas entre deux réglages.• Assurez-vous que la température sélectionnée est la bonne.• Si le réglage « Auto Temperature Control » (certains modèles) a été sélectionné, l'eau froide peut paraître plus chaude par rapport à l'eau du robinet (pages 23-24).• Assurez-vous que les tuyaux sont raccordés aux bons robinets et raccords d'arrivée d'eau. Assurez-vous que l'alimentation en eau est correctement réglée. Faites passer de l'eau sous forte pression dans les conduites avant de remplir la laveuse.• Vérifiez le chauffe-eau. Il doit être réglé pour assurer une eau chaude à 49° C (120° F) au robinet. Vérifiez également la capacité du chauffe-eau et sa rapidité de chauffage une fois qu'il a été vidé.• Déconnectez les tuyaux et nettoyez les filtres. Les filtres des tuyaux pourraient être bouchés.
Le sélecteur passe au-delà de « Off » (arrêt)	<ul style="list-style-type: none">• Un Extra Rinse (certains modèles) a été sélectionné.

**Pour toute assistance technique, communiquer avec Maytag ServicesSM,
Service-clients Maytag : au Canada : 1-800-688-2002.**



Garantie et service après-vente

Garantie de la laveuse

Garantie totale d'un an

Pendant un (1) an à partir de la date de l'achat d'origine, toute pièce qui vient à être défectueuse dans des conditions normales d'utilisation domestique sera réparée ou remplacée gratuitement.

Garantie limitée

Après la première année suivant la date de l'achat d'origine et pendant les périodes énumérées ci-dessous, les pièces indiquées ci-après qui se révéleraient défectueuses dans des conditions normales d'utilisation domestique seront réparées ou remplacées gratuitement pour ce qui est de la pièce elle-même ; il revient au client de prendre à sa charge les autres frais, y compris les frais de main-d'œuvre, de kilométrage, de déplacement, de transport et si besoin est, les frais relatifs au diagnostic.

Deuxième année : Toutes les pièces.

De la troisième à la cinquième année : Le moteur. Toutes les commandes à semi-conducteurs (si laveuse en est équipée).

De la troisième à la dixième année : Toutes les pièces de l'ensemble de transmission.

De la troisième année à vie : Panier intérieur.

Garantie limitée additionnelle contre les perforations par la rouille :

Si la caisse extérieure et la porte font l'objet de perforations par la rouille au cours de la première année suivant la date de l'achat d'origine, elles seront réparées ou remplacées gratuitement. Après la première année et jusqu'à la fin de la dixième année, elles seront réparées ou remplacées gratuitement pour ce qui est de la pièce elle-même, tous les autres frais, y compris ceux de main-d'œuvre, de kilométrage, de déplacement, de transport et les frais relatifs au diagnostic (si besoin est), étant à la charge du client.

À noter : Cette garantie totale et la garantie limitée s'appliquent quand la laveuse se trouve aux États-Unis ou au Canada. Si elle se trouve dans une autre partie du monde, elle n'est couverte que par la garantie limitée, y compris en ce qui concerne les pièces se révélant défectueuses au cours des deux premières années.

Résidents canadiens

Les garanties ci-dessus couvrent un appareil installé au Canada seulement s'il a été agréé par la CSA, sauf si l'appareil a été introduit au Canada à l'occasion d'un changement de résidence des États-Unis vers le Canada.

Les garanties spécifiques ci-dessus sont les SEULES garanties accordées par le fabricant. Cette garantie confère à l'acheteur des droits juridiques spécifiques. L'acheteur peut également jouir d'autres droits, variables d'un état à un autre ou d'une province à l'autre.

Ne sont pas couverts par ces deux garanties :

1. Les problèmes et dommages résultant des situations suivantes :
 - a. Installation, livraison ou entretien défectueux.
 - b. Toute réparation, modification, altération ou ajustement non autorisé par le fabricant ou un prestataire de service après-vente agréé.
 - c. Usage inapproprié, abusif, déraisonnable ou accidents.
 - d. Alimentation électrique ou tension incorrectes.
 - e. Réglage inapproprié de toute commande.
2. Les garanties sont annulées si les numéros de série d'origine ont été enlevés, modifiés ou ne peuvent être déterminés facilement.
3. Appareils achetés à des fins commerciales ou industrielles.
4. Les frais de dépannage ou de visite pour :
 - a. Corriger des erreurs d'installation.
 - b. Enseigner au consommateur comment utiliser son appareil correctement.
 - c. Assurer le transport de l'appareil jusqu'à l'entreprise de service après-vente.
5. Dommages indirects ou accessoires subis par toute personne à la suite d'une quelconque violation de garantie.

Certains états ou provinces ne permettent pas l'exclusion ou la limitation de responsabilité en ce qui concerne les dommages indirects. L'exclusion ci-dessus peut en conséquence ne pas s'appliquer à votre cas.

Pour obtenir les prestations de garantie

Pour localiser une entreprise de service après-vente agréée dans votre région, contactez le détaillant chez qui l'appareil a été acheté ou contactez Maytag ServicesSM, service à la clientèle Maytag. Si les prestations de garantie obtenues ne vous donnent pas satisfaction, contactez ce service par courrier ou par téléphone :

Maytag ServicesSM
Attn: CAIR[®] Center
P.O. Box 2370
Cleveland, TN 37320-2370
É.-U. 1-800-688-9900
Canada 1-800-688-2002

Remarque

- Quand vous écrivez au sujet d'un problème non résolu, veuillez inclure les renseignements suivants :
 - a. Vos nom, adresse et numéro de téléphone ;
 - b. Les numéros de modèle et de série de votre machine (sur la plaque signalétique sur le bord supérieur couvercle du tableau de commandes) ;
 - c. Les nom et adresse du concessionnaire ainsi que la date d'achat de l'appareil ;
 - d. Une description claire du problème rencontré ;
 - e. Date de la preuve d'achat (bon de caisse).



Lavadora

Guía de uso y cuidado

Tabla de materias



Seguridad 33-34



Sugerencias para el funcionamiento ... 35-36

Detergente
Colocación de la carga de ropa
Sugerencias adicionales



Uso de los controles (Modelos con dos velocidades) 37-38

Seleccione el nivel del agua
Seleccione la temperatura de lavado/enjuague
Seleccione el ciclo
Tire hacia afuera la perilla de control para comenzar

(Modelos con selección de la velocidad) 39-41

Seleccione el nivel del agua
Seleccione la temperatura de lavado/enjuague
Seleccione enjuague adicional
Seleccione la velocidad de lavado/centrifugado
Seleccione el ciclo
Tire hacia afuera la perilla de control para comenzar



Características especiales . . . 42-43

Distribuidor de blanqueador líquido
Distribuidor de suavizador de telas
Llave de agua
Avisador de fin de ciclo
Sistema automático de filtrado de pelusas
Centrifugado de seguridad
Compensador de carga para centrifugado no equilibrado
Protector de sobrecarga



Cuidado y limpieza 44



Localización y solución de averías 45-46



Garantía y servicio 47



Seguridad

Instalador: Deje este manual con el electrodoméstico.

Usuario: Lea y conserve este manual para futuras referencias. Conserve el recibo de compra y/o el cheque cancelado como comprobante de compra.

Número de modelo _____

Número de serie _____

Fecha de compra _____

Si tiene preguntas llame a:

Maytag Customer Assistance

1-800-688-9900 EE.UU.

1-800-688-2002 Canadá

(De lunes a viernes de 8 a.m. a 8 p.m. hora del Este)

Internet: <http://www.maytag.com>

En nuestro esfuerzo continuo para mejorar la calidad y el rendimiento de nuestros productos, puede ser necesario hacer cambios a este electrodoméstico sin necesidad de actualizar esta guía.

Para obtener información sobre servicio, consulte la página 47.

Lo que necesita saber sobre las instrucciones de seguridad

Las advertencias e instrucciones importantes sobre seguridad que aparecen en este manual no están destinadas a cubrir todas las posibles circunstancias y situaciones que puedan ocurrir. Se debe ejercer sentido común, precaución y cuidado cuando instale, realice mantenimiento o haga funcionar el electrodoméstico.

Siempre póngase en contacto con su distribuidor, agente de servicio o fabricante si surgen problemas o situaciones que usted no comprenda.

Reconozca los símbolos, advertencias y etiquetas de seguridad

ADVERTENCIA

ADVERTENCIA – Peligros o prácticas no seguras que **PODRIAN** causar lesión personal grave o mortal.

PRECAUCIÓN

PRECAUCIÓN – Peligros o prácticas no seguras que **PODRIAN** causar lesión personal menos grave.

¡ADVERTENCIA! RIESGO DE INCENDIO

No añada en el agua de lavado gasolina, solventes de limpieza en seco, ni otras sustancias inflamables o explosivas. Estas sustancias desprenden vapores que se podrían inflamar o explotar.

No lave artículos previamente limpiados, lavados, sumergidos o manchados con gasolina, solventes de limpieza en seco, aceite, ceras, solventes químicos, alcohol, trementina u otros materiales inflamables o explosivos. Estas sustancias quedan retenidas en los artículos y es posible que desprendan vapores que se pueden inflamar o explotar.

Observe estas precauciones cuando utilice líquidos de limpieza, quitamanchas, etc. Estos productos deben estar clasificados como “no inflamables”. Utilícelos de acuerdo con las instrucciones del fabricante en un área bien ventilada o al aire libre. Enjuague minuciosamente a mano las prendas que contengan estas sustancias antes de ponerlas en la secadora. Algunos de estos productos, por ejemplo los productos para quitar manchas de óxido, dañarán los componentes y el acabado de la lavadora.

Mantenga el área alrededor y debajo de la lavadora libre de materiales combustibles tales como pelusas, papel, trapos, gasolina y otros vapores y líquidos inflamables.

¡EL GAS HIDRÓGENO ES EXPLOSIVO! Se puede producir gas hidrógeno en un sistema de agua caliente que no ha sido usado durante dos semanas o más. Si el sistema del agua caliente no ha sido usado durante tal período, antes de usar la lavadora, abra todas las llaves del agua caliente y deje que el agua escurra durante varios minutos para hacer salir el gas hidrógeno acumulado. El hidrógeno es un gas inflamable: No fume ni use una llama abierta cuando realice este procedimiento para eliminar el hidrógeno.

En estudios recientes se ha demostrado que si los materiales contaminados con aceite vegetal se lavan inadecuadamente, el aceite acumulado puede contribuir a que ocurra una reacción química (combustión espontánea) que podría causar la inflamación repentina de una carga de ropa. Esto puede suceder con más probabilidad cuando se deja la carga de ropa en la secadora después de que termina el ciclo de secado o cuando las prendas se doblan y apilan mientras están calientes.



Seguridad

⚠ ADVERTENCIA

A fin de reducir el riesgo de incendio, explosión, choque eléctrico o lesión personal cuando use su lavadora, siga las precauciones básicas de seguridad, incluyendo las siguientes:

1. Lea detenidamente las instrucciones antes de usar la lavadora. Conserve todas las instrucciones para referencia futura.
2. Instale y ubique adecuadamente la lavadora, de acuerdo con las instrucciones de instalación.

Este electrodoméstico debe ser puesto a tierra de manera adecuada. Consulte las instrucciones de instalación.

Si alguna persona sufre un choque eléctrico al usar la lavadora, desconecte el suministro eléctrico. No la use hasta que no sea reparada por un técnico de servicio calificado.

Instale o almacene la lavadora en un lugar donde no esté expuesta a temperaturas inferiores al punto de congelación ni a la intemperie.

Conecte la lavadora a un circuito de alimentación cuya potencia nominal, protección y calibre sean adecuados. Ver Requerimientos Eléctricos.

Conecte la lavadora a instalaciones de plomería y desagüe adecuados.

Pida a un técnico de servicio calificado que instale su lavadora.

3. Para evitar que los niños sufran lesiones:

No permita que los niños jueguen con la lavadora, ya sea dentro o encima de ella.

Cuando use la lavadora supervise cuidadosamente a los niños.

Cuando los niños tengan la edad adecuada, enséñeles a usar la lavadora de manera correcta y segura.

Mantenga las ayudas del lavado lejos del alcance de los niños, de preferencia en un armario con llave. Utilice

estas ayudas del lavado siguiendo las instrucciones del fabricante observando todas las advertencias indicadas en las etiquetas de los envases.

Destruya las cajas y las bolsas de plástico después de desempacar la lavadora. Las cajas cubiertas con alfombras, cobijas u hojas de plástico pueden crear una cámara con ventilación inadecuada.

Retire la puerta del compartimiento del lavado antes de que la lavadora sea puesta fuera de servicio o desechada.

4. No toque el interior de la lavadora cuando la tina o el agitador estén en movimiento. Para su protección la lavadora está equipada con un interruptor de seguridad. Si la lavadora no se detiene cuando abre la tapa durante el ciclo de centrifugado, desconéctela del suministro eléctrico. No la use hasta que no sea reparada por un técnico de servicio calificado.
5. No altere los controles de funcionamiento.
6. Para evitar lesiones personales y daño a la lavadora, no repare ni reemplace ninguna de las piezas ni intente darle servicio. Solamente un técnico de servicio calificado puede dar servicio a su lavadora.
7. No lave artículos de fibra de vidrio a menos que lo recomiende el fabricante.
8. Prendas con acabado resistente al fuego. Si se lavan inadecuadamente pueden removerse estos acabados. Siga cuidadosamente las instrucciones del fabricante de la prenda.
9. Cuando se mude, pida a un técnico calificado que revise e instale adecuadamente la lavadora.
10. Las mangueras de admisión del agua se dañan con el pasar el tiempo. Periódicamente verifique si las mangueras tienen protuberancias, torceduras, cortes, desgaste o escapes y reemplácelas cada cinco años.
11. No permita que los animales domésticos estén dentro, encima o delante de la lavadora.

CONSERVE ESTAS INSTRUCCIONES



Sugerencias para el funcionamiento

Detergente

- Utilice detergente líquido o granulado para lavar ropa.
Para obtener los mejores resultados, asegúrese de añadir el detergente a la lavadora ANTES de colocar la carga de ropa y que la temperatura del agua de lavado sea superior a 18,3 °C (65 °F).
- Use la cantidad de detergente adecuada para el tamaño de la carga, el nivel de suciedad y las condiciones del agua. Utilice más detergente si el agua es dura y las ropas están muy sucias.

Si el agua es blanda o la ropa está ligeramente sucia, utilice menos detergente. (Consulte las instrucciones del fabricante.)
- Limpie cualquier derrame de detergente que ocurra en la lavadora.

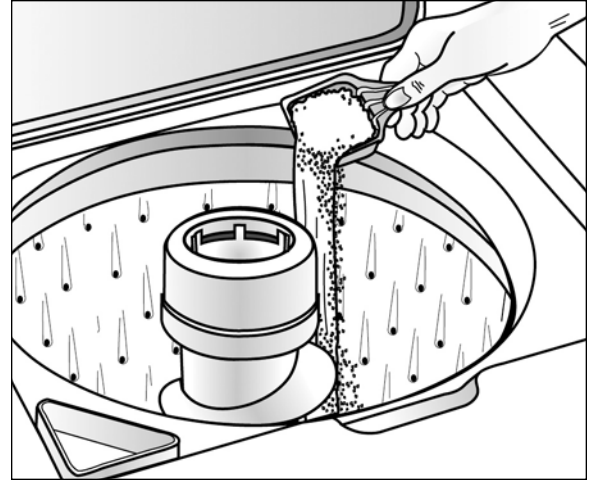

Colocación de la carga de ropa

- Coloque en la tina de la lavadora la ropa seca, desdoblada y de manera holgada, hasta la fila superior de orificios en el caso de una carga completa.
- No envuelva alrededor del agitador las prendas grandes, como por ejemplo las sábanas.
- Mezcle prendas pequeñas y grandes para obtener la mejor circulación. Lave por separado los artículos voluminosos como por ejemplo cobijas o cobertores.
- Cuando lave artículos inarrugables o delicados, lanas lavables o artículos de tela de punto, nunca use menos del ajuste de agua MEDIUM (MEDIANO). Esto reducirá a un mínimo el encogimiento, las arrugas y el descosido de las costuras.
- Para obtener mejores resultados, ponga el detergente en la tina de lavado antes de añadir la ropa.
- Cierre cuidadosamente la tapa para evitar golpearla.

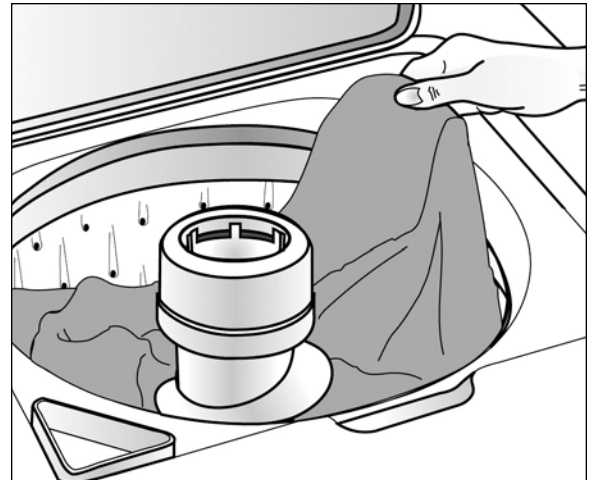



Sugerencias para el funcionamiento

Sugerencias adicionales

- Durante el centrifugado es posible que la ropa no quede uniformemente distribuida en la tina. Si esto sucede, oprima la perilla de control, abra la tapa, vuelva a distribuir la ropa, cierre la tapa y tire hacia afuera la perilla de control. El centrifugado continuará desde el punto en que fue interrumpido.
- La lavadora se detendrá brevemente a través de cada ciclo. Estas pausas son normales.
- La lavadora ha sido para que no funcione en el ciclo de centrifugado cuando la tapa está abierta. Sin embargo, se llenará y agitará con la tapa abierta a fin de que haya agua disponible para pretratamiento de manchas o dilución del suavizador de telas.
- Si usted abre la tapa durante un ciclo de centrifugado, la lavadora se detendrá. Cuando se cierre la tapa y se tire la perilla de control hacia afuera, la lavadora continuará el ciclo en el punto en que fue interrumpido.

Para obtener información detallada sobre separación de la ropa, pretratamiento de manchas, etc., vea el folleto adjunto (*italics*) Sugerencias para el Lavado.



Uso de los controles - Modelos con dos velocidades

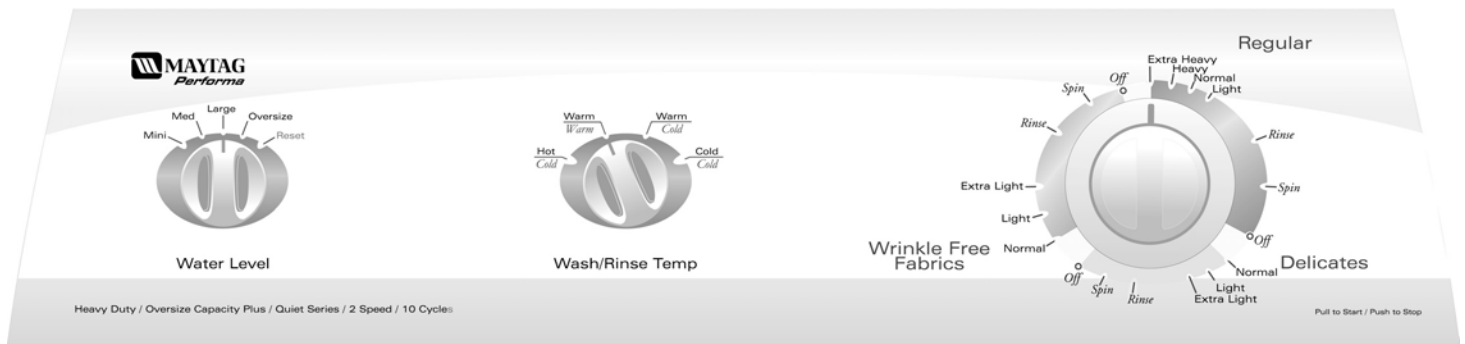

PASO 1

Seleccione el nivel del agua

Determine el ajuste de acuerdo con el tamaño de la carga de ropa. Este ajuste debe proporcionar suficiente agua para permitir que la ropa se mueva libremente durante la agitación.

Es posible que sea necesario, como por ejemplo en el caso de telas voluminosas, ajustar el nivel del agua después de que comienza la agitación. Para ajustar el nivel del agua, gire el control hasta **Reset** (Reiniciar) y luego vuélvalo a colocar en el ajuste deseado.

AJUSTE DEL NIVEL DEL AGUA	TAMAÑO DE LA CARGA DE ROPA
Mini (mini)	1/4 de la capacidad
Medium (mediano)	1/4 - 1/2 de la capacidad
Large (grande)	1/2 - 3/4 de la capacidad
Oversize (extragrande)	3/4 de la capacidad

Nota

- Los artículos deben moverse libremente para obtener los mejores resultados.

PASO 2

Seleccione las temperaturas de lavado y enjuague

La lavadora le permite seleccionar entre agua caliente, tibia o fría para lavar, y agua fría o tibia para enjuagar. Utilice la siguiente tabla como guía.

TEMP. DE LAVADO/ENJUAGUE	TIPO DE CARGA
Hot/Cold (caliente/fría)	Ropa blanca y ropa que no destiñe muy sucia
Warm/Warm (tibia/tibia)	Ropa delicada
Warm/Cold (tibia/fría)	Ropa de color moderadamente sucia; la mayoría de las telas de planchado permanente
Cold/Cold (fría/fría)	Ropa de colores brillantes, ligeramente sucia; lanas lavables

Nota

- Los detergentes no se disuelven ni lavan bien en agua de lavado cuya temperatura sea inferior a 15,5 °C (60 °F).

Las características de control y los estilos varían según el modelo.

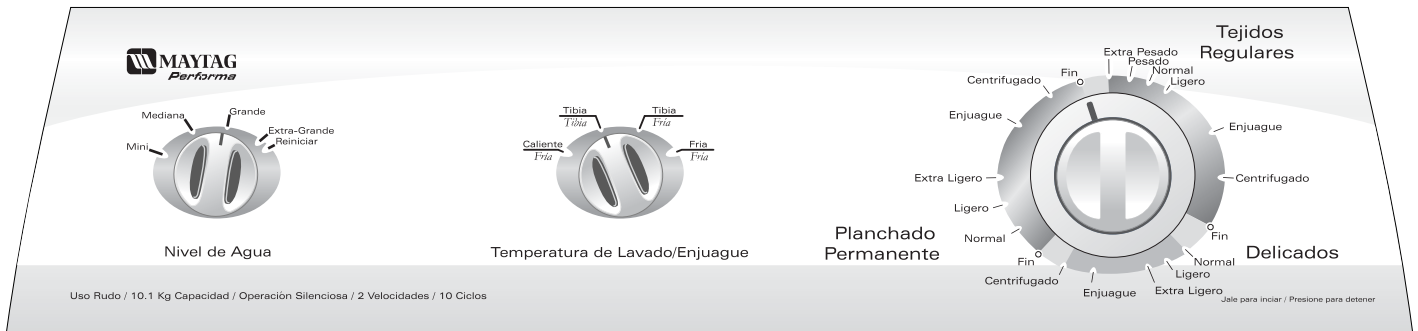

PASO 3

Seleccione el ciclo

Para seleccionar un ciclo, OPRIMA la perilla de control (posición fin) y gírela a la derecha hasta que el indicador quede en el nivel de suciedad necesario para lavar la carga de ropa en los ciclos Regular/Regulares, Wrinkle Free Fabrics/Planchado Permanente o Delicates/Delicados.

Ciclo para telas regulares

Ofrece velocidades de agitación y centrifugado normales para lavar algodones y artículos muy sucios. Para una máxima limpieza, coloque el control en el ciclo 'Extra Heavy'/Extra Pesado.

Ciclo para telas inarrugables ('Wrinkle Free'/Planchado Permanente)

Ofrece agitación normal y velocidad de centrifugado lenta para telas delicadas y tejidos de punto.

Ciclo para telas delicadas ('Delicates'/Delicados)

Ofrece velocidad de agitación lenta y velocidad de centrifugado lenta para telas delicadas y tejidos de punto.

PASO 4

Tire hacia afuera la perilla de control para comenzar

Puede detener el funcionamiento de la lavadora en cualquier momento OPRIMIENDO la perilla de control. Por lo tanto, es posible realizar un remojo sin agitación o acortar, saltar o repetir cualquier parte de un ciclo. La perilla de control debe estar OPRIMIDA (posición fin) cuando cambie el ajuste.

Nota

- No intente girar la perilla de control hacia la izquierda, pues puede dañar el temporizador.

Consulte la guía *Sugerencias para el Lavado*, para los procedimientos apropiados para lavar, quitar manchas y situaciones de lavado especiales.



Uso de los controles - Modelos con dos velocidades

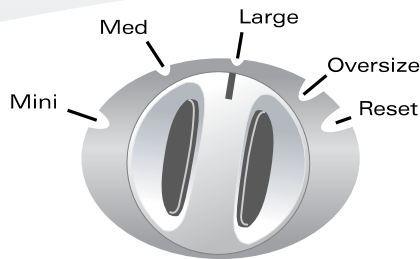

Infinite Water Level

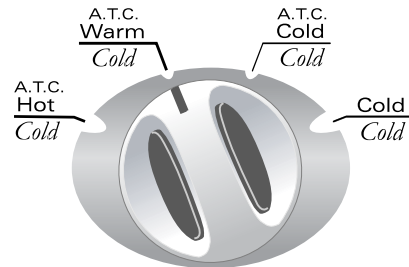

Automatic Temperature Control Wash/Rinse Temp

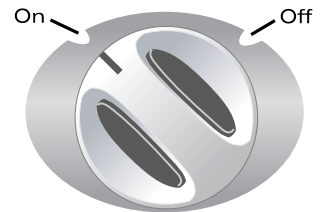

Extra Rinse

Heavy Duty / Oversize Capacity Plus / Quiet Plus / Automatic Temp Control / 4 Speed Select / 24 Cycles

PASO 1

Seleccione el nivel del agua

Determine el ajuste de acuerdo con el tamaño de la carga de ropa. En los modelos selectos, el control infinito le permite seleccionar un ajuste específico o en cualquier punto entre los ajustes.

Es posible que sea necesario, como por ejemplo en el caso de telas voluminosas, ajustar el nivel del agua después de que comienza la agitación. Para ajustar el nivel del agua, gire el control hasta la posición 'reset' (reajustar) y luego vuélvalo para colocarlo en el ajuste deseado.

AJUSTE DEL NIVEL DEL AGUA	TAMAÑO DE LA CARGA
Mini (mini)	1/4 de la capacidad
Medium (mediano)	1/4 - 1/2 de la capacidad
Large (grande)	1/2 - 3/4 de la capacidad
Oversize (extragrande)	3/4 de la capacidad

Nota

- Los artículos deben moverse libremente para obtener los mejores resultados.

PASO 2

Seleccione las temperaturas de lavado y enjuague

La lavadora le permite seleccionar entre agua caliente, tibia o fría para lavar, y agua fría o tibia (modelos selectos) para enjuagar. Utilice la siguiente tabla como guía.

TEMP. DE LAVADO/ENJUAGUE	TIPO DE CARGA
Hot/Cold (caliente/fría)	Ropa blanca y ropa que no destiñe muy sucia
Warm/Cold (tibia/fría)	Ropa de color moderadamente sucia; la mayoría de las telas inarrugables
Warm/Warm (tibia/tibia)	Telas delicadas
Cold/Cold (fría/fría)	Ropa de colores brillantes, ligeramente sucia; lanas lavables

Automatic Temperature Control (Control Automático de la Temperatura - A.T.C.) (modelos selectos) ofrece temperatura de agua de lavado óptima para limpieza.

Para ahorrar energía, el control automático de la temperatura regulará las temperaturas del agua mezclando agua caliente con agua fría a fin de lograr la temperatura apropiada del agua.

Las características de control y los estilos varían según el modelo.

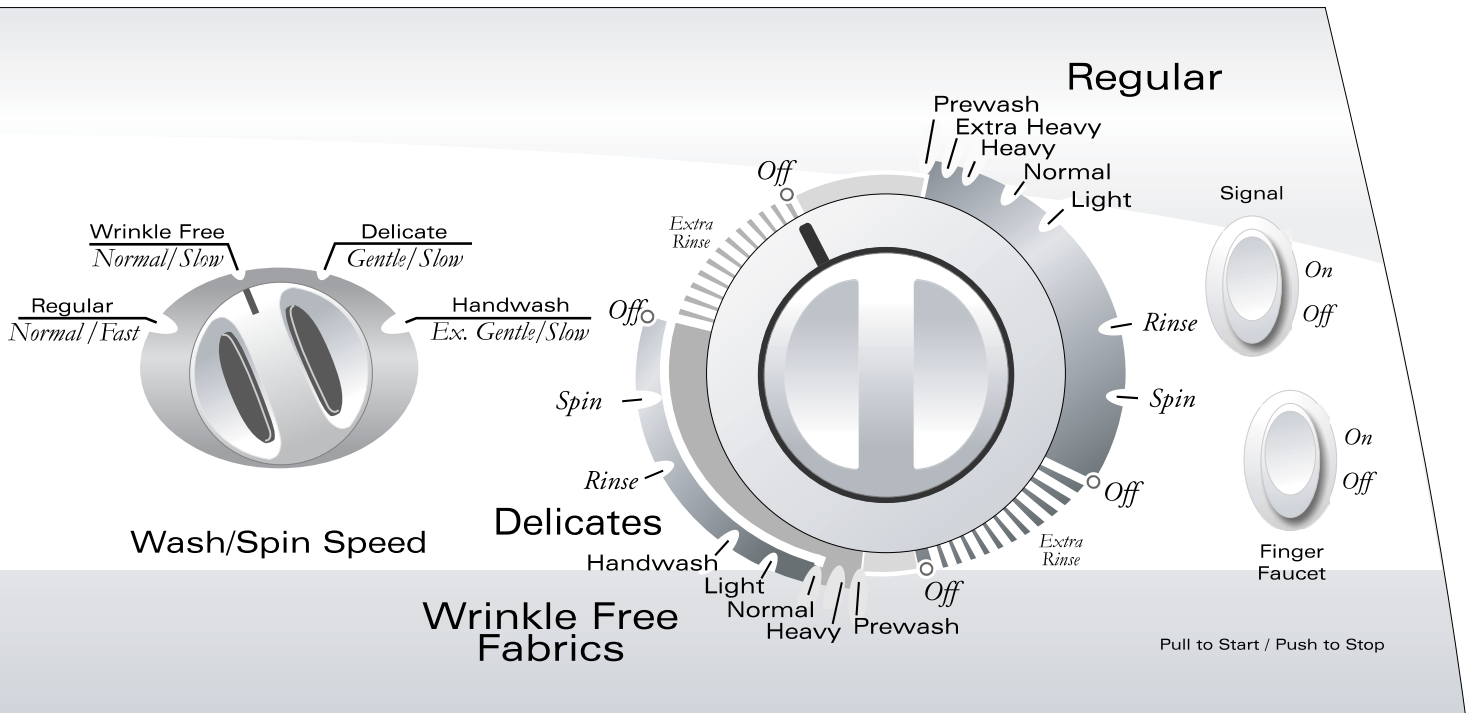

TEMP. DE LAVADO/ENJUAGUE	TIPO DE CARGA
Estos ajustes tienen control automático de la temperatura:	
A.T.C. Hot/Cold (A.T.C. caliente/fría)	Asegura una temperatura de lavado con agua caliente de aprox. 110° F, (44° C). Proporciona resultados de limpieza óptimos.
A.T.C. Warm/Cold (A.T.C. tibia/fría)	Asegura una temperatura de lavado con agua tibia de 95° F, (26° C). Use para la mayoría de las cargas.
A.T.C. Cold/Cold (A.T.C. fría/fría)	Asegura una temperatura de lavado con agua fría de 65° F (18° C) para activar el detergente de manera adecuada

Nota

- Los detergentes no se disuelven ni lavan bien en agua de lavado cuya temperatura sea inferior a 15,5° C (60° F).

PASO 3

Seleccione 'Extra Rinse' (Enjuague adicional) (si se desea) (modelos selectos)

Cuando el interruptor está en la posición "On" (Encendido), se realizará un enjuague adicional al final del ciclo regular o 'Wrinkle Free' (telas inarrugables) con el objeto de extraer de manera más completa los aditivos del lavado, la espuma, los perfumes, etc.

PASO 4

Seleccione la velocidad de lavado/enjuague

La lavadora ofrece varias combinaciones de velocidad de lavado y centrifugado. de las cuales puede seleccionar.

VELOCIDADES DE LAVADO/ CENTRIFUGADO	TIPO DE CARGA
Regular Normal/Fast regular normal/rápida	Telas resistentes que necesitan la máxima extracción de agua como vaqueros, toallas, ropa de cama
Wrinkle Free Normal/Slow telas inarrugables normal/lenta	Telas resistentes que necesitan una menor velocidad de centrifugado debido a que se arrugan, tales como camisas de vestir, pantalones de vestir
Delicate Gentle/Slow telas delicadas suave/lenta	Telas delicadas que necesitan una menor velocidad de centrifugado debido a la confección de la ropa
Handwash Ex. Gentle/Slow lavado a mano muy suave/lenta (modelos selectos)	Agitación intermitente lenta y remojo para lavar cuidadosamente los artículos más delicados

cont.



Uso de los controles -

Modelos con selección de velocidad

PASO 5

Seleccione el ciclo

Para seleccionar un ciclo, OPRIMA la perilla de control y gírela a la derecha hasta que el indicador quede en el nivel de suciedad necesario para lavar la carga de ropa.

Regular (regular)

Se usa para telas comunes y fuertes. Los ajustes disponibles son:

PREWASH (prelavado) (modelos selectos): aproximadamente 16 minutos de tiempo de lavado.

EXTRA HEAVY (muy sucio): aproximadamente 13 minutos de tiempo de lavado.

HEAVY (sucio): aproximadamente 11 minutos de tiempo de lavado.

NORMAL (normal): aproximadamente 8 minutos de tiempo de lavado.

LIGHT (no muy sucio): aproximadamente 6 minutos de tiempo de lavado.

Ciclos 'Wrinkle Free Fabrics' (telas inarrugables) y 'Delicates' (telas delicadas)

Estos ciclos comparten la misma porción de la perilla de control. Para telas inarrugables seleccione el ciclo y gire la perilla 'Wash/Spin' a 'Wrinkle Free'. Para telas delicadas, seleccione la velocidad 'Delicate' de lavado/centrifugado.

PREWASH (prelavado) (modelos selectos): aproximadamente 14 minutos de tiempo de lavado.

HEAVY (sucio): aproximadamente 13 minutos de tiempo de lavado.

NORMAL (normal): aproximadamente 12 minutos de tiempo de lavado.

LIGHT (no muy sucio): aproximadamente 9 minutos de tiempo de lavado.

HANDWASH (lavado a mano) (modelos selectos): aproximadamente 6 minutos de tiempo de lavado. Coloque la perilla de velocidad de lavado/centrifugado en el ajuste 'Handwash' (lavado a mano).

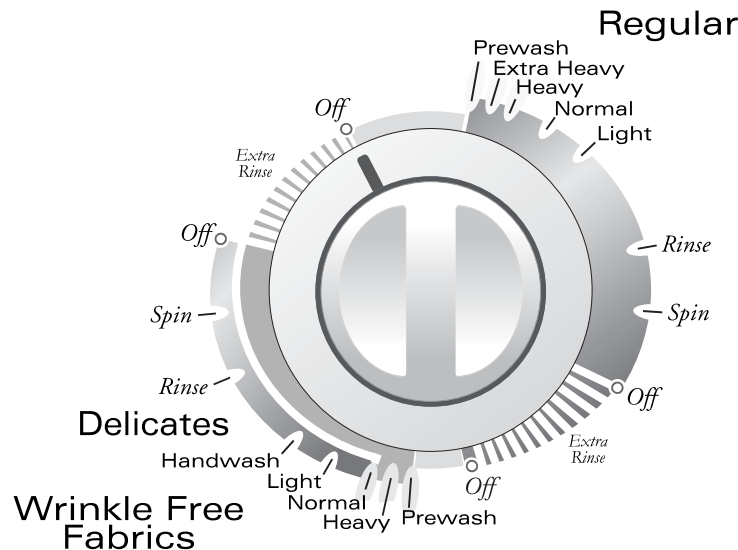

PASO 6

Tire hacia afuera la perilla de control para comenzar

Puede detener el funcionamiento de la lavadora en cualquier momento OPRIMIENDO la perilla de control. Por lo tanto, es posible realizar un remojo sin agitación o acortar, saltar o repetir cualquier parte de un ciclo. La perilla de control debe estar OPRIMIDA (posición apagado) cuando cambie el ajuste.

Nota

- No intente girar el disco de control hacia la izquierda, de lo contrario dañará el temporizador.

Consulte la guía *Sugerencias para el Lavado*, para los procedimientos apropiados para lavar, quitar manchas y situaciones de lavado especiales



Características especiales

Distribuidor de blanqueador líquido

El distribuidor diluye automáticamente el blanqueador de cloro líquido antes de que éste entre en contacto con la carga de ropa. Siga estos pasos para usar el distribuidor:

1. Mida cuidadosamente el blanqueador de cloro líquido, siguiendo las instrucciones del envase.
2. Añada el blanqueador al distribuidor antes de colocar la carga de ropa. Evite salpicar o llenar en exceso el distribuidor.

Notas

- Nunca vierta blanqueador de cloro líquido no diluido directamente sobre la carga de ropa ni en la tina de la lavadora. Es un producto químico muy fuerte y si no se usa adecuadamente puede dañar las telas; por ejemplo, puede romperlas o decolorarlas.
- Si prefiere utilizar un blanqueador sin cloro que no decolore, viértalo en la tina de lavado junto con el detergente. No vierta blanqueadores sin cloro en el distribuidor de blanqueador.

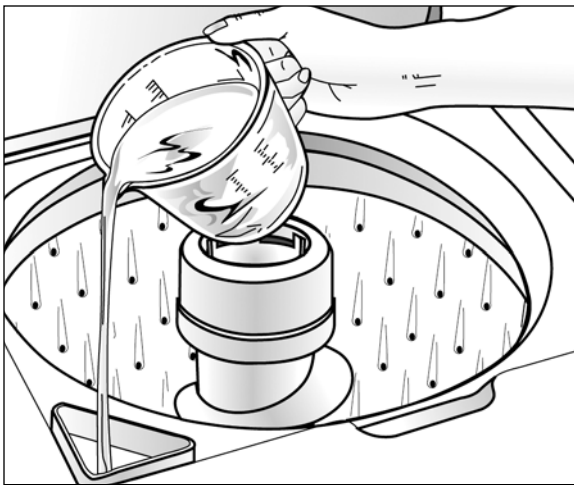

Vierta el blanqueador de cloro líquido en el distribuidor de blanqueador.

Distribuidor de suavizador de telas

Este distribuidor automáticamente descarga el suavizante líquido de telas en el momento propicio durante el ciclo. Siga estos pasos para usar el distribuidor :

1. Vierta una cantidad medida de suavizador de telas en el distribuidor solamente hasta la línea de llenado.
2. Si el suavizante de telas queda bajo la línea de llenado, añada agua tibia.

Si es necesario limpiar el distribuidor:

1. Retire el distribuidor de la parte superior del agitador.
2. Remoje en el fregadero o en un recipiente en agua caliente con detergente líquido de lavar platos durante una hora.
3. Coloque las manos sobre la parte superior e inferior del distribuidor y agítelo para soltar la suciedad acumulada.
4. Enjuague con agua caliente y limpie.
5. Repita el proceso si es necesario.
6. Reinstale el distribuidor en el agitador.



No use detergente líquido de lavar platos dentro de la lavadora pues se puede formar mucha espuma.

Finger Faucet (llave de agua) (modelos selectos)

Ofrece un chorro de agua cuando el interruptor se mantiene en la posición "On".





Características especiales, cont.

Avisador de fin de ciclo (modelos selectos)

El avisador de fin de ciclo sonará una vez cuando se ha completado el ciclo.



Sistema automático de filtrado de pelusas

El sistema de filtrado de pelusas no requiere limpieza.

El agua de lavado y enjuague se filtra repetida y continuamente para atrapar las pelusas que desprende la mayoría de las telas durante el ciclo de agitación, antes de que se vuelvan a depositar en la ropa. El diseño con agujeros de la tina de lavado junto con el flujo de agua producido por el agitador, atrapa las pelusas quitándolas de la ropa entre la tina de lavado interior y la tina exterior. Las pelusas son automáticamente eliminadas de la lavadora durante el ciclo de centrifugado.

Centrifugado de seguridad

Si por alguna razón levanta la tapa de la lavadora durante el período de centrifugado o de extracción, la lavadora dejará de funcionar inmediatamente. Esto es para su seguridad personal. Si su lavadora no deja de funcionar, llame inmediatamente a un técnico de servicio. Cuando cierre la tapa la lavadora automáticamente reanudará su funcionamiento.

Compensador de carga en caso de centrifugado no equilibrado

Su nueva lavadora está diseñada para corregir cargas no equilibradas sin necesidad de apagar o interrumpir el ciclo de lavado.

Por esta razón siempre se completará el ciclo. Si en alguna ocasión las telas pesadas de una carga no equilibrada contienen humedad excesiva al final del ciclo, redistribuya la ropa en la lavadora y reajuste la perilla de control para el período de centrifugado final.

Protector de sobrecarga

Un protector integrado apaga automáticamente el motor de la lavadora en caso de una carga excesiva. Esto puede ocurrir cuando:

- La carga que se está lavando es muy pesada.
- Demasiados electrodomésticos están conectados en el circuito de alimentación de la lavadora.
- Hay bajo voltaje en la línea eléctrica.
- Se abre y cierra repetidamente la tapa.

El protector de sobrecarga permite que la lavadora reanude su funcionamiento cuando el motor se enfría hasta alcanzar una temperatura de funcionamiento segura.

Si el motor se detiene repetidamente llame a su técnico de servicio.



Cuidado y limpieza

1. Después de lavar la ropa deje la lavadora abierta hasta que se seque el interior.
2. Revise las mangueras para asegurarse de que no estén torcidas ni dobladas.
3. Su lavadora no debe ser instalada donde las temperaturas descenderán bajo el punto de congelación pues puede dañarse.
4. Ocasionalmente limpie el exterior de la lavadora con una esponja o paño limpio y húmedo. No use pulidor en las piezas de plástico.
5. En la fábrica se hace una lubricación que dura toda la vida útil de la lavadora, de manera que usted nunca necesitará aceitarla ni engrasarla.
6. No coloque objetos pesados ni afilados sobre la lavadora.
7. Nunca debe utilizar la superficie de la lavadora para quitar manchas de sus prendas. Algunos productos para quitar manchas, como por ejemplo los que se usan para manchas de óxido, dañarán el acabado.
8. Quite alfileres, hebillas u otros objetos afilados de la ropa para evitar rayar las partes internas de la lavadora.
9. No guarde ropa en la lavadora.
10. Los blanqueadores, detergentes, solventes, etc. que se derraman y permanecen en la superficie de la lavadora dañarán su acabado brillante. Limpie los derrames con un paño suave y húmedo.
11. Si va a cerrar su casa durante el invierno, pida a un técnico de servicio que desagüe la lavadora. Desenchufe el cable eléctrico del tomacorriente y desconecte las mangueras de las llaves del agua.

Limpieza del interior

Limpie el interior de la lavadora a menudo para remover cualquier residuo de sucio, manchas, olores, moho o bacterias que puedan quedar en la lavadora como resultado del proceso de limpieza de la ropa. Le recomendamos que siga los pasos siguientes cada 60 a 120 días para limpiar y refrescar el interior de su lavadora. La frecuencia de la limpieza de la lavadora depende de tales factores como el uso, la cantidad de suciedad, tierra o bacterias que pasen por su lavadora, o el uso de agua fría. El incumplimiento de estas instrucciones puede resultar en condiciones insatisfactorias, incluyendo la presencia de olores desagradables y/o manchas permanentes en la lavadora o en la ropa.

Para limpiar y refrescar el interior de la lavadora:

1. Agregue una cantidad medida de blanqueador de cloro en el distribuidor del blanqueador, siguiendo las instrucciones del envase.
2. Agregue 1/4 taza de detergente en la tina de la lavadora.
3. Haga funcionar la lavadora durante un ciclo completo usando agua caliente.
4. Repita el proceso si es necesario.



Localización y solución de averías

Para las soluciones de problemas de lavado (es decir, daño de las telas, residuos, ropa enredada) y procedimientos especiales para cuidado de la ropa, vea el folleto adjunto “Sugerencias para el Lavado”.

La lavadora no se llena	<ul style="list-style-type: none">• Enchufe el cordón en un tomacorriente eléctrico con corriente.• Verifique el fusible o reponga el disyuntor.• Gire la perilla de control al ciclo apropiado y tire de la perilla hacia afuera para poner en marcha la lavadora.• Abra ambas llaves completamente.• Enderece las mangueras de admisión.• Desconecte las mangueras y lave las mallas de los filtros. Los filtros de malla de la manguera pueden estar obstruidos.
La lavadora no agita	<ul style="list-style-type: none">• Verifique el fusible o reponga el disyuntor.• Asegúrese de que la tapa esté bien cerrada.• Gire la perilla de control al ciclo apropiado y tire de la perilla hacia afuera para poner en marcha la lavadora.• Cierre la tapa y tire la perilla hacia afuera para poner en marcha la lavadora.• Las pausas son normales. Espere y vea si la lavadora vuelve a funcionar.
La lavadora no centrifuga ni desagua	<ul style="list-style-type: none">• Verifique el fusible o reponga el disyuntor.• Enderece las mangueras de desagüe. Elimine las mangueras torcidas. Si hay una restricción del desagüe del hogar, llame a reparaciones.• Cierre la tapa y tire de la perilla hacia afuera para poner en marcha la lavadora. Para su seguridad, la lavadora no centrifugará a menos que la tapa esté cerrada.• Bloqueo por espuma – causado por exceso de espuma. Vuelva a lavar sin detergente. Use la cantidad correcta de un detergente que forme poca espuma.
La ropa queda mojada	<ul style="list-style-type: none">• La ropa no está distribuida uniformemente. Vuelva a distribuir la ropa, cierre la tapa y tire de la perilla hacia afuera. Verifique si la lavadora está nivelada. Asegúrese de que el nivel del agua sea aceptable para el tamaño de la carga de ropa.• Para las cargas pesadas, tales como vaqueros o toallas, se recomienda la velocidad de centrifugado normal.
La lavadora se detiene	<ul style="list-style-type: none">• Enchufe el cordón en un tomacorriente eléctrico con corriente.• Verifique el fusible o reponga el disyuntor.• Gire la perilla de control al ciclo apropiado y tire de la perilla hacia afuera para poner en marcha la lavadora.• Cierre la tapa y tire de la perilla hacia afuera para poner en marcha la lavadora. Para su seguridad, la lavadora no centrifugará a menos que la tapa esté cerrada.• Puede que sea una pausa del ciclo. Espere brevemente y puede que continúe funcionando.
Hay escape de agua	<ul style="list-style-type: none">• Asegúrese de que las conexiones de la manguera estén herméticas.• Asegúrese de que el extremo de la manguera de desagüe esté correctamente insertado y asegurado en el medio de desagüe.• Evite el remojo prolongado - remoje durante 30 minutos o menos.• Evite cargar demasiado la lavadora



Localización y solución de averías

La lavadora tiene ruido	<ul style="list-style-type: none">• Asegúrese de que lavadora esté debidamente nivelada como se describe en el manual de instalación.• Los pisos débiles pueden causar vibración y movimiento.• Los sonidos del funcionamiento variarán de acuerdo con la de agitación.
La lavadora se llena pero con temperatura incorrecta del agua	<ul style="list-style-type: none">• Abra ambas llaves completamente.• Si está equipada con una perilla selectora de temperatura, asegúrese de que esté colocada exactamente en el ajuste de temperatura y no entre dos ajustes.• Asegúrese de que la selección de temperatura sea correcta.• Si se selecciona Auto Temperature Control (Control de Temperatura Automática) (modelos selectos), el agua fría puede sentirse más tibia que el agua fría de la llave. (Ver páginas 39-40).• Asegúrese de que las mangueras estén conectadas a las llaves correctas y las conexiones de admisión. Asegúrese de que el suministro del agua esté regulado correctamente. Limpie la tubería del agua antes de llenar la lavadora.• Verifique el calefactor del agua. Debe estar ajustado para entregar un mínimo de agua caliente a 120°F (49°C) en la llave. También verifique la capacidad del calefactor del agua y la velocidad de recuperación.• Desconecte las mangueras y limpie las mallas de los filtros. Los filtros de malla de las mangueras pueden estar obstruidos.
La perilla de control de ciclo avanza hasta "OFF" (apagado)	<ul style="list-style-type: none">• Se ha seleccionado la opción 'Extra Rinse' (enjuague adicional) (modelos seletos).

Para obtener mayor ayuda, póngase en contacto con el departamento Maytag Customer Assistance de Maytag ServicesSM: llamando en EE.UU. al 1-800-688-9900 o en Canadá al 1-800-688-2002.



Garantía y servicio

Garantía de la lavadora de ropa

Garantía completa de un año

Durante un (1) año desde la fecha original de compra al por menor, se reparará o reemplazará gratuitamente cualquier pieza que falle durante el uso normal en el hogar.

Garantía limitada

Después del primer año desde la fecha original de compra al por menor durante los períodos indicados a continuación, las piezas que se indican a continuación que fallen en uso normal en el hogar serán reparadas o reemplazadas gratuitamente, y el propietario deberá pagar todos los otros costos incluyendo kilometraje/millaje, transporte, costo del viaje y costo del diagnóstico, si fuese necesario.

Segundo año – Todas las piezas.

Del tercero al quinto año – El motor impulsor. Todas las piezas de los controles de estado sólido (si así está equipada).

Del tercero al décimo año – Todas las piezas del conjunto de la transmisión.

Desde el tercer año hasta el fin de la vida útil – Tina interior de lavar.

Garantía limitada adicional contra oxidación – Si el gabinete exterior, incluyendo la puerta, se oxida durante el período de un año comenzando a partir de la fecha original de compra al por menor, se reparará o reemplazará gratuitamente. Después del primer año y hasta el décimo año se reparará o reemplazará gratuitamente la pieza misma y el propietario deberá pagar todos los otros costos incluyendo kilometraje/millaje, transporte, costo del viaje y costo del diagnóstico, si fuese necesario.

Sírvase notar: Esta garantía completa y la garantía limitada son válidas solamente cuando la lavadora está ubicada en los Estados Unidos o Canadá. Las lavadoras ubicadas en otra parte están cubiertas por la garantía limitada solamente, incluyendo las piezas que fallen durante los dos primeros años.

Residentes canadienses

Esta garantía cubre solamente aquellos electrodomésticos instalados en Canadá que han sido aprobados por la Canadian Standards Association (Asociación de Normas Canadiense), a menos que los electrodomésticos hayan sido traídos a Canadá desde los Estados Unidos debido a un cambio de residencia.

Las garantías específicas expresadas anteriormente son las ÚNICAS garantías ofrecidas por el fabricante. Esta garantía le otorga derechos legales específicos y usted también tiene otros derechos que varían de un estado a otro.

Lo que no cubren estas garantías:

1. Situaciones y daños resultantes de cualquiera de las siguientes eventualidades:
 - a. Instalación, entrega o mantenimiento inapropiados.
 - b. Cualquier reparación, modificación, alteración o ajuste no autorizado por el fabricante o por un centro de servicio autorizado.
 - c. Mal uso, abuso, accidentes o uso irrazonable.
 - d. Corriente eléctrica, voltaje o suministros incorrectos.
 - e. Ajuste incorrecto de cualquiera de los controles.
2. Las garantías quedan nulas si los números de serie originales han sido retirados, alterados o no son fácilmente determinables.
3. Productos comprados para uso industrial o comercial.
4. El costo del servicio o llamada de servicio para:
 - a. Corregir errores de instalación.
 - b. Instruir al usuario sobre el uso correcto del artefacto.
 - c. Transportar el electrodoméstico al establecimiento de reparación.
5. Los daños consecuentes o incidentales sufridos por cualquier persona como el resultado de incumplimiento de estas garantías.

En algunos estados no se permite la exclusión o limitación de daños consecuentes, por lo tanto la limitación o exclusión anterior puede no aplicarse en su caso.

Para recibir servicio bajo la garantía

Para localizar una compañía de servicio autorizada en su área, póngase en contacto con el distribuidor Maytag a quien compró el electrodoméstico o llame a Maytag ServicesSM, Maytag Customer Assistance (Ayuda a los Clientes de Maytag) a los números de teléfono que se incluyen a continuación. Si el servicio bajo la garantía no es satisfactorio, por favor llame o escriba a:

Maytag ServicesSM
Attn: CAIR[®] Center
P.O. Box 2370
Cleveland, TN 37320-2370
EE.UU 1-800-688-9900
Canadá 1-800-688-2002

Nota

- Cuando se ponga en contacto con Maytag ServicesSM, Maytag Customer Assistance respecto a un problema de servicio, por favor incluya lo siguiente:
 - a. Su nombre, dirección y número de teléfono;
 - b. Número de modelo y número de serie (se encuentra en la parte trasera del panel de control) de su electrodoméstico;
 - c. Nombre y dirección de su distribuidor y la fecha en que se compró el electrodoméstico;
 - d. Una descripción clara del problema que lo afecta;
 - e. Comprobante de compra.

Las guías de uso y cuidado, los manuales de servicio y los catálogos de repuestos pueden solicitarse a Maytag ServicesSM, Maytag Customer Assistance.