

# UTOPIA™ -SERIE

2017 GEBRUIKERSHANDLEIDING · 50 Hz



CalderaSpas®

WELKOM



*Watkins Manufacturing Corporation feliciteert u met uw aankoop van deze schitterende spa. Welkom bij de groeiende familie eigenaars van een Caldera®-spa.*

## GEBRUIKERSHANDLEIDING

Deze gebruikershandleiding maakt u vertrouwd met de bediening en het algemene onderhoud van uw nieuwe spa. Wij raden u aan om alle delen in deze handleiding aandachtig te lezen. Bewaar deze handleiding zodat u er later, indien nodig, op kunt terugrijpen.

Als u vragen hebt over de installatie, de bediening of het onderhoud van uw spa, neem dan contact op met uw erkende **CALDERA**-verdelers. Daar staan vaklui voor u klaar die vertrouwd zijn met dit product en met de vragen van nieuwe eigenaars van een spa. Door hun vakkennis zult u nog meer plezier beleven aan uw nieuwe **CALDERA**-spa.

Het serienummer/kenmerkenplaatje bevindt zich in het technisch compartiment van uw **CALDERA**-spa. Het serienummer staat ook vermeld op de afleveringsbon van uw verdeler.

**BELANGRIJK:** Watkins Manufacturing Corporation behoudt zich het recht voor om zonder bericht vooraf specificaties en ontwerp te wijzigen zonder enige verplichting dienaangaande.

AANKOOPDATUM: \_\_\_\_\_

PLAATSINGSDATUM: \_\_\_\_\_

VERDELER: \_\_\_\_\_

ADRES: \_\_\_\_\_

TELEFOON: \_\_\_\_\_

SPA-MODEL/SERIENUMMER: \_\_\_\_\_

SERIENUMMER AFDEKKING: \_\_\_\_\_



MODEL: TAHITIAN  
SERIES: UTOPIA  
SERIAL: TABE1VXXXX  
RATINGS: 240V, 50Hz



LISTED SELF-CONTAINED SPA  
1280 Park Center Dr., Vista, CA 92081  
Watkins Manufacturing Corp.



**OPMERKING:** Dit is een voorbeeld. Het label van uw spa zal andere informatie bevatten. Maak de bovenste sticker los en plaats hem hier.

Op de meeste plaatsen is een vergunning nodig voor de installatie van elektrische systemen of de bouw van een plankier of tuinhuisje. In sommige gemeentes/steden bent u bovendien verplicht om een afsluiting en/of zelfsluitende omheining te installeren om te vermijden dat niet-begeleide kinderen jonger dan 5 jaar toegang zouden krijgen tot een zwembad of spa. Uw **CALDERA**-spa heeft een afdekking met slot die voldoet aan de Amerikaanse veiligheidsnorm ASTM F1346-91 voor afdekkingen. Hierdoor is meestal geen extra afsluiting vereist. De bevoegde instanties brengen u meestal op de hoogte van de toepasselijke voorschriften inzake een extra afsluiting wanneer u een vergunning voor de installatie van een elektrisch systeem aanvraagt. Uw **CALDERA**-verdelers kan u informeren over welke vergunningen eventueel vereist zijn.

# INHOUDSOPGAVE

## VEILIGHEIDSINFORMATIE

BELANGRIJKE VEILIGHEIDSINSTRUCTIES .....	1
BELANGRIJKE INSTRUCTIES IN VERBAND MET DE SPA .....	3

## AAN DE SLAG

VOORNAAMSTE SPA-EIGENSCHAPPEN .....	4
HYDROJETS .....	5
RICHTKLEPPEN .....	5
<b>ACQUARELLA</b> -WATERVALHENDEL .....	6
LUCHTREGELKLEPPEN .....	6
ATLAS™ -NEKJETKRAAN .....	6
<b>CALDERA</b> -LOGOLAMPJE .....	6
SNELSTARTINSTRUCTIES .....	6

## WATERKWALITEIT EN -ONDERHOUD

BASISINFORMATIE .....	8
VEILIGHEID BIJ HET WERKEN MET CHEMICALIËN .....	8
HOE VOEGT U CHEMICALIËN AAN HET WATER TOE? .....	8
DE FUNDAMENTELE ASPECTEN VAN WATERONDERHOUD .....	9
FROG®-WATERVERZORGINGSSYSTEEM .....	10
INSTRUCTIES VOOR HET VERVANGEN VAN HET <b>FROG</b> -PATROON .....	10
HET <b>CALDERA</b> -WATERONDERHOUDSPROGRAMMA .....	10
ONDERHOUD VOORDAT U OP VAKANTIE GAAT .....	12
BEGRIPPENLIJST .....	13

## BEDIENINGSINSTRUCTIES

HOOFDCONTROLEPANEEL .....	14
TEMPERATUURREGELING .....	15
VERGREDELINGSFUNCTIES .....	15
BEDIENING VAN DE JETS .....	16
BEDIENING VAN DE VERLICHTING .....	16
BIJKOMENDE FUNCTIES .....	16
AUDIOBEDIENING (ENKEL OPTIONEEL DRAADLOOS SYSTEEM) .....	17
HULPCONTROLEPANEEL .....	19
CANTABRIA™ ULTRAMASSEUSE-CONTROLEPANEEL .....	19

## JETMENU

<b>CANTABRIA</b> .....	21
GENEVA™ .....	22

NIAGARA™ .....	23
TAHITIAN™ .....	24
<b>TAHITIAN</b> (MET ATLAS-MASSAGESYSTEEM) .....	25

## VERZORGING EN ONDERHOUD VAN DE SPA

ONDERHOUD VAN DE FILTER .....	26
INSTRUCTIES VOOR HET VERWIJDEREN EN REINIGEN VAN HET FILTERPATROON .....	26
ONDERHOUD VAN DE RICHTKLEPPEN .....	26
ONDERHOUD VAN DE VERSASSAGE™-JET .....	26
DE SPA LATEN LEEGLOPEN .....	27
BESCHERMING TEGEN BEVRIEZEN .....	27
DE SPA WINTERKLAAR MAKEN .....	27
ONDERHOUD VAN DE KUSSENS VAN DE SPA .....	28
ONDERHOUD VAN DE BUITENKANT .....	28
ONDERHOUD VAN DE SPA-AFDEKKING .....	28

## ELEKTRISCHE VEREISTEN

220 - 240 VOLT PERMANENT AANGESLOTEN .....	29
TECHNISCH COMPARTIMENT .....	29

## INSTALLATIE-INSTRUCTIES

PLAATSING BUITENSHUIS EN OP EEN TERRAS .....	31
PLAATSING OP EEN PLANKIER .....	31
INSTALLATIE BINNENSHUIS OF IN EEN SOUTERRAIN .....	31
TOEGANKELIJKHEID VOOR LEVERING .....	31
VOORBEREIDING VOOR HET WATERPAS STELLEN VAN DE SPA .....	32
VOORBEREIDING VAN DE BODEM .....	32

## SERVICE-INFORMATIE

ALGEMENE INFORMATIE .....	36
AARDLEKSCHAKELAAR EN MAXIMAALTHERMOSTAAT .....	36
VERWARMING EN GEÏNTEGREERDE DRUKSCHAKELAAR .....	36
CIRCULATIEPOMP EN THERMISCHE BEVEILIGING VAN DE CIRCULATIEPOMP .....	36
DIVERSE ONDERHOUDSINFORMATIE .....	36
GARANTIEBEPERKINGEN .....	37
DISCLAIMERS .....	37
KLANTENDIENST .....	37
PROBLEMEN OPLOSSEN .....	37
VERWIJDEREN VAN HET LUIKPANEEL .....	39

# VEILIGHEIDSINFORMATIE

## BELANGRIJKE VEILIGHEIDS- INSTRUCTIES

### (LEES ALLE INSTRUCTIES ZORGVULDIG EN VOLG ZE OP)

#### RISICO'S VOOR KINDEREN VERMIJDEN

##### **GEVAAR - VERDRINKINGSGEVAAR VOOR KINDEREN**

Wees uiterst voorzichtig om te vermijden dat kinderen toegang krijgen tot de spa op een moment dat niemand toezicht houdt. Laat kinderen nooit zonder toezicht de spa gebruiken om ongelukken te voorkomen.

##### **WAARSCHUWING**

Om het risico op verwondingen te beperken, mogen kinderen deze spa alleen onder streng toezicht gebruiken.

- Om het risico op verwondingen te beperken, mogen kinderen deze spa alleen onder streng toezicht gebruiken.
- Om het risico op verwondingen te beperken, moet de watertemperatuur lager worden ingesteld voor jonge kinderen. Kinderen zijn bijzonder gevoelig voor warm water.
- Het systeem mag niet gebruikt worden door personen (waaronder kinderen) met beperkte fysieke, zintuiglijke en mentale capaciteiten of gebrek aan ervaring en kennis, tenzij ze onder toezicht of opgeleid zijn.

#### WAT U MOET DOEN:

- Met het oog op de veiligheid van uw kinderen dient u de spa na gebruik altijd af te sluiten met de kinderveilige sluitingen. Elke CALDERA-spa is voorzien van een afdekking met slot die voldoet aan de Amerikaanse veiligheidsnorm ASTM F1346-91 voor afdekkingen.
- Test de watertemperatuur met uw hand voordat u uw kinderen in de spa laat om er zeker van te zijn dat de temperatuur aangenaam is. Kinderen zijn bijzonder gevoelig voor warm water.
- Wijs kinderen erop dat natte oppervlakken zeer glad kunnen zijn. Let erop dat kinderen voorzichtig zijn wanneer ze in de spa gaan of de spa verlaten.

#### WAT U NIET MOET DOEN:

- Sta nooit toe dat kinderen op de afdekking van de spa klimmen.
- Laat kinderen nooit zonder toezicht in de spa.

#### HET RISICO VAN ELEKTROCUTIE VERMIJDEN

##### **GEVAAR - RISICO VAN ELEKTROCUTIE**

- Sluit de spa alleen aan op een geaarde stroombron.
- Leg de stroomkabel niet in de grond. Een ondergrondse stroomkabel kan leiden tot ernstige en zelfs dodelijke verwondingen als gevolg van elektrocutie indien de gebruikte kabel niet geschikt is voor ondergrondse installatie of indien de kabel niet vakkundig ingegraven wordt.
- Op de schakelkast in de eenheid is een aardklem (klemverbinding) aangebracht, zodat een massief koperen geleider van minimaal 10 mm<sup>2</sup> (nr. 8 AWG) kan worden aangesloten tussen dit punt en

een metalen voorwerp, metalen waterleiding, metalen behuizing of elektrische apparatuur, of een leiding binnen 1,5 meter van de eenheid om te kunnen voldoen aan de lokale vereisten.

- Gebruik de audio-/videoknoppen op het hoofdcontrolepaneel van een extern mediatoestel, zoals een cd- of dvd-speler, terwijl u in de spa zit. Bediening van ingebouwde audio/video-voorzieningen via het controlepaneel van de spa of de afstandsbediening is toegelaten en aanvaardbaar.
- Sluit geen hulponderdelen (zoals de kabel van extra luidsprekers, hoofdtelefoon, bijkomende audio-componenten) aan op het audiosysteem, tenzij het goedgekeurd werd door Watkins Manufacturing Corporation.
- Voer zelf geen werken uit aan audio-onderdelen door het spa-luik te openen aangezien dit u blootstelt aan gevaarlijke spanning of andere risico's van verwonding. Laat elke vorm van onderhoud over aan gekwalificeerd onderhoudspersoneel.
- Bevestig geen externe antenne aan een spa-audiosysteem tenzij deze geïnstalleerd wordt door een vakkundige elektricien volgens de nationale elektrische richtlijnen.

##### **WAARSCHUWING**

- Om het risico op elektrische schokken te verminderen dient u een beschadigd snoer onmiddellijk te vervangen. Doet u dit niet, dan kan dit leiden tot ernstige en zelfs dodelijke verwondingen als gevolg van elektrocutie.
- Om gevaar als gevolg van onopzettelijk aanschakelen van de thermische beveiliging te voorkomen, mag dit systeem niet gevoerd worden door een extern schakelapparaat, zoals een timer, of niet aangesloten zijn op een circuit dat regelmatig aan en uit wordt geschakeld door de nutsvoorzieningen.
- Test de aardlekschakelaar vóór elk gebruik van de spa. Als de aardlekschakelaar niet behoorlijk functioneert, wijst dit op een zwerfstromen en bestaat er gevaar voor elektrische schokken. Sluit in dat geval de stroomtoevoer naar de spa af tot het defect opgespoord en verholpen is.
- **OPMERKING:** Als u geen 30 seconden wacht voordat u de aardlekschakelaar reset, kan het POWER-lampje (op het controlepaneel) gaan knipperen. In dat geval moet u de aardlekschakelaar opnieuw testen.
- Uw spa moet gevoerd worden door een aardlekschakelaar - veiligheidsschakelaar (RCD) - met een activeringspercentage van minder dan 30 mA in een elektrisch subpaneel.

##### **GEVAAR - RISICO OP ELEKTRISCHE SCHOKKEN**

- Installeer de spa op ten minste 1,5 m van alle metalen oppervlakken. Een spa mag op minder dan 1,5 m van een metalen oppervlak geïnstalleerd worden als elk metalen oppervlak permanent via een massief koperen geleider van 10 mm<sup>2</sup> (8 AWG) verbonden wordt met het aardblokje op de hiervoor voorziene aansluitdoos.
- Gebruik geen elektrische apparaten, zoals een lamp, telefoon, radio of televisie, op minder dan 1,5 m van de spa. Als u deze veiligheidsafstand niet in acht neemt, kan dit leiden tot ernstige en zelfs dodelijke verwondingen als gevolg van elektrocutie indien het apparaat in de spa zou vallen.
- Installeer de spa altijd met de afvoer weg van het technisch compartiment en van alle elektrische componenten.

#### WAT U MOET DOEN:

- Zorg ervoor dat uw spa op de juiste manier op het stroomnet aangesloten wordt - schakel een gediplomeerde elektricien in.

- Koppel de spa los van het stroomnet voordat u de spa laat leeglopen of voordat er aan elektrische componenten gewerkt wordt.
- Test de aardlekschakelaar(s) vóór ieder gebruik van de spa.
- Vervang audiocomponenten alleen door identieke componenten (als uw spa uitgerust is met een audiocomponent).

### WAT U NIET MOET DOEN:

- Gebruik de spa nooit als het luik van het technisch compartiment verwijderd is.
- Plaats elektrische apparaten nooit op minder dan 1,5 m van de spa.
- Gebruik geen verlengsnoer om de spa op het stroomnet aan te sluiten. Mogelijk is het snoer niet behoorlijk geaard, wat gevaar voor elektrische schokken kan opleveren. Een verlengsnoer kan een spanningsval veroorzaken, waardoor de motor van de jetpomp oververhit kan raken en beschadigd wordt.
- Probeer nooit de elektrische schakelkast te openen. De kast bevat geen onderdelen die door de gebruiker kunnen worden gerepareerd.

### TE VERMIJDEN RISICO'S

#### GEVAAR - RISICO OP VERWONDINGEN

- Verwijder NOOIT de aanzuigfittingen (filterstandpijpen) in het filtercompartiment om het risico op verwondingen te beperken.
- De grootte van de aanzuigfittingen in de spa is afgestemd op de specifieke waterstroming die door de pomp teweeggebracht wordt. Vervang een aanzuigfitting nooit door een fitting met een lagere watercapaciteit dan aangegeven op de oorspronkelijke aanzuigfitting.
- Er bestaat gevaar om uit te glijden en te vallen. Wijs kinderen erop dat natte oppervlakken zeer glad kunnen zijn. Wees voorzichtig wanneer u in de spa gaat of de spa verlaat.
- Gebruik de spa nooit als de aanzuigfittingen defect zijn of ontbreken.
- Personen met een besmettelijke ziekte mogen geen gebruik maken van de spa.
- Houd losse kledingstukken, lang haar of loshangende juwelen weg van roterende jets of andere bewegende onderdelen.

#### VERSTERKTE BIJWERKINGEN VAN MEDICIJNEN

- Het gebruik van drugs, alcohol of medicijnen vóór of tijdens het gebruik van de spa kan leiden tot bewustzijnsverlies, wat op zijn beurt kan leiden tot verdrinking.
- Personen die medicijnen gebruiken dienen een arts te raadplegen alvorens de spa te gebruiken. Sommige medicijnen zijn slaapverwekkend, terwijl andere de hartslag, bloeddruk en bloedsomloop kunnen beïnvloeden.
- Personen die slaapverwekkende medicijnen gebruiken (bv. kalmerende middelen, antihistaminica of antistollingsmiddelen) mogen de spa niet gebruiken.

#### GEZONDHEIDSPROBLEMEN DIE BEÏNVLOED WORDEN DOOR HET GEBRUIK VAN DE SPA

- Zwangere vrouwen dienen een arts te raadplegen alvorens de spa te gebruiken.
- Personen die aan zwaarlijvigheid lijden en personen met een hart kwaal, een te lage of te hoge bloeddruk, bloedsomloopstoornissen of diabetes dienen een arts te raadplegen alvorens de spa te gebruiken.

### ONZUIVER WATER

- Houd het water schoon en zuiver het met de juiste chemicaliën. De aanbevolen concentraties voor uw CALDERA-spa zijn:

Vrije chloor: 1,0-3,0 ppm	Totale alkaliteit: 40-120 ppm
Water pH: 7,2-7,8	Calciumhardheid: 50-150 ppm

- In het deel 'Waterkwaliteit en -onderhoud' vindt u volledige instructies. **BELANGRIJK:** Laat de jetpomp minstens tien minuten draaien NADAT u waterchemicaliën in het filtercompartiment hebt toegevoegd.

Reinig het filterpatroon maandelijks om vuil en afgezette mineralen te verwijderen. Deze kunnen immers de werking van de hydromassagejets beïnvloeden, de waterstroming verminderen of de maximaalthermostaat activeren waardoor de spa volledig uitgeschakeld zou worden.

#### HET RISICO VAN HYPERTHERMIE VERMIJDEN

Langdurig verblijf in heet water kan HYPERTHERMIE veroorzaken, een gevaarlijke toestand die zich voordoet als de lichaamstemperatuur stijgt tot boven de normale waarde van 37°C. Langdurig verblijf in heet water kan HYPERTHERMIE veroorzaken, een gevaarlijke toestand die zich voordoet als de lichaamstemperatuur stijgt tot boven de normale waarde van 37°C. De symptomen van hyperthermie zijn onder andere: het zich niet bewust zijn van dreigend gevaar, niet gewaarworden van warmte, geen besef hebben van de noodzaak de spa te verlaten, lichamelijk niet in staat zijn de spa te verlaten, foetusletsel bij zwangere vrouwen en bewustzijnsverlies met verdrinkingsgevaar tot gevolg.

#### WAARSCHUWING

Het gebruik van alcohol, drugs of medicijnen kan het risico op levensgevaarlijke hyperthermie in whirlpools en spa's aanzienlijk verhogen.

#### OM HET RISICO OP VERWONDINGEN TE VERMINDEREN

- Het water in de spa mag nooit warmer dan 40°C zijn. Een watertemperatuur tussen 36°C en 40°C is veilig voor een gezonde volwassene. Bij langdurig gebruik (langer dan tien minuten) en voor jonge kinderen worden lagere watertemperaturen aanbevolen. Langdurig gebruik van de spa kan hyperthermie veroorzaken.
- Zwangere of mogelijk zwangere vrouwen moeten de watertemperatuur in de spa beperken tot 36°C. Als u dit niet doet, zal uw baby misschien blijvend letsel oplopen.
- Gebruik de spa niet onmiddellijk na een zware lichamelijke inspanning.

#### HET RISICO VAN HUIDVERBRANDING VERMIJDEN

- Om het risico op verwondingen te verminderen moet een gebruiker voor het in de spa stappen, de watertemperatuur met een nauwkeurige thermometer meten.
- Vóór u in de spa gaat, dient u de temperatuur van het water met de hand te controleren om er zeker van te zijn dat de temperatuur aangenaam is.

## VEILIGHEIDSTEKEN

Elke **CALDERA**-spa wordt verzonden met een VEILIGHEIDSTEKEN in het eigenarenpakket. Het teken, dat vereist is als voorwaarde voor productvermelding, moet permanent worden geïnstalleerd op een plaats waar het zichtbaar is voor de gebruikers van de spa. Voor extra VEILIGHEIDSTEKENEN neemt u contact op met uw **CALDERA**-verdelers en vraagt u naar artikelnr. 70798.

# BELANGRIJKE INSTRUCTIES IN VERBAND MET DE SPA

Hierna volgt belangrijke informatie over uw spa. We raden u aan deze informatie zorgvuldig te lezen en strikt in acht te nemen.

### WAT U MOET DOEN:

- Als de spa niet in gebruik is, moet u hem altijd afdekken met de vinyl afdekking en de afdekking op slot doen, ongeacht of de spa leeg of vol is.
- Volg de onderhoudsinstructies die in deze handleiding vermeld worden zorgvuldig op.
- Gebruik alleen goedgekeurde accessoires en voor uw spa aanbevolen chemicaliën en reinigingsmiddelen.
- Zorg voor voldoende afvoer van overtollig water.

### WAT U NIET MOET DOEN:

- Stel de **CALDERA**-spa niet zonder water of afdekking bloot aan de zon. Blootstelling aan rechtstreeks zonlicht kan de kuip beschadigen.
- Rol of duw de spa niet op zijn kant. Hierdoor beschadigt u de zijpanelen.
- Trek nooit aan de bevestigingsriemen om de vinyl afdekking op te tillen of te verslepen, maar gebruik hiervoor altijd de handgrepen.
- Probeer nooit de elektrische schakelkast te openen. De kast bevat geen onderdelen die door de gebruiker kunnen worden gerepareerd.

De garantie vervalt als de schakelkast door de eigenaar van de spa wordt geopend. Volg nauwgezet de stappen in het deel 'Problemen oplossen' als de spa niet naar behoren werkt. Neem contact op met uw erkende **CALDERA**-verdelers als u het probleem zelf niet kunt oplossen. Vele problemen kunnen gemakkelijk aan de telefoon worden opgelost door een erkende onderhoudstechnicus.

## SPA-KUIP

Uw **CALDERA**-spa heeft een kuip van acryl. Het spa-oppervlak is optimaal bestand tegen vlekken en vuilaanslag. Met een zachte doek kunt u het meeste vuil gemakkelijk verwijderen. De meeste huishoudelijke middelen zijn schadelijk voor de kuip van uw spa (zie hieronder voor gedetailleerde informatie over reinigingsmiddelen). Spoel de spa-kuip altijd grondig na met zuiver water om eventuele resten van reinigingsmiddelen te verwijderen.

### BELANGRIJK:

1. De volgende producten zijn de ENIGE goedgekeurde reinigingsmiddelen voor de kuip van uw **CALDERA**-spa: gewoon water, **CALDERA** Monarch™ Spa Shine, Brillianize® of Soft Scrub®. Het is NIET aanbevolen om de kuip van de spa te reinigen met alcohol of huishoudelijke reinigingsmiddelen die niet in deze handleiding vermeld zijn. Gebruik NOOIT reinigingsproducten die schuurmiddelen of oplosmiddelen bevatten, omdat deze het oppervlak van de kuip kunnen beschadigen, met name: Simple Green®, Windex® of Spa Mitt. GEBRUIK NOOIT AGRESSIEVE CHEMICALIËN! Beschadiging van de kuip door het gebruik van agressieve chemicaliën wordt niet gedekt door de garantie. Spoel altijd grondig na met zuiver water om eventuele resten van reinigingsmiddelen te verwijderen.
2. IJzer en koper in het water kunnen vlekken op de kuip veroorzaken als u niet tijdig ingrijpt. Informeer bij uw **CALDERA**-verdelers naar een vlek- en aanslagwerend middel als het water een hoge concentratie opgeloste mineralen bevat. (Watkins raadt **MONARCH** Stain & Scale Defense aan.)
3. Bewaar alle reinigingsmiddelen buiten het bereik van kinderen en wees voorzichtig wanneer u ze gebruikt.

## BEWAAR DEZE INSTRUCTIES

# AAN DE SLAG

## VOORNAAMSTE SPA-EIGENSCHAPPEN



1) Via het **hoofdcontrolepaneel** kan de gebruiker de status van de spa snel bekijken en verschillende functies van de spa instellen.



2) Via het **hulpcontrolepaneel** kan de gebruiker de jets, luchtjets en verlichting aanschakelen vanaf het hoofdcontrolepaneel.



3) Via het **Diverter**-systeem kunt u water door verschillende jetcombinaties laten stromen door enkel aan de hendel te draaien.



4) Met de **hendel** voor luchtregeling kunt u de ideale hoeveelheid lucht regelen voor de jets.



5) De Atlas™-nekjetkraan regelt de stroom naar de nekjets (enkel de modellen **GENEVA, NIAGARA & TAHITIAN AMS**).



6) Met de hendel voor het **waterornament** kunt u de hoeveelheid water regelen die uit het waterornament stroomt.



7) De **AdaptaSsage™**-jet geeft een roterend massagepatroon af.



8) Met de **AdaptaFlo™**-jet kunt u de richting van de jetstroom aanpassen door de positie van de jetmond te wijzigen.



9) De richtbare **Euro**-jets met ronde jetmonden geven een directe, gerichtere massage.



10) De **Euro-Pulse™**-jets zijn voorzien van een speciaal inzetstuk waarmee u een zachte, pulserende, roterende massage verkrijgt.



11) De **VersaSsage™**-jet kan worden aangepast om ofwel een stationaire, directe stroom te verkrijgen, ofwel - door de jetmond naar de ene of de andere kant te richten - een waaier aan roterende massagepatronen.



12) De **OrbiSsage™**-jet biedt een unieke, pulserende massage



13) De **Euphoria™**-jet geeft een diep doordringende massage aan uw dijbenen, knieën, kuiten en voeten.



14) **FROG**-behuizingsdop



## BIJKOMENDE SPA-EIGENSCHAPPEN

15) **ACQUARELLA**-waterornament

16) 1" luidspreker (optioneel)

17) Kussen

18) Ozonjet/warmtewisselaar

19) Aanzuigscherm

20) Handgreep

21) Deksel van het filtercompartiment

22) Temperatuursensor

23) **ATLAS**-massagekussen (enkel de modellen **CANTABRIA, GENEVA, NIAGARA & TAHITIAN AMS**)



Het **CALDERA**-logo op de voorkant van de spa brandt in het oranje en grijs. Deze kleuren geven aan dat de spa de stroom heeft en gereed is zodat u de afdekking niet hoeft te verwijderen om op het controlepaneel te kijken.

## HYDROJETS

**ADAPTAFLO-jets** - Met deze jet kunt u de richting van de jetstraal aanpassen door de positie van de jetmond te wijzigen.

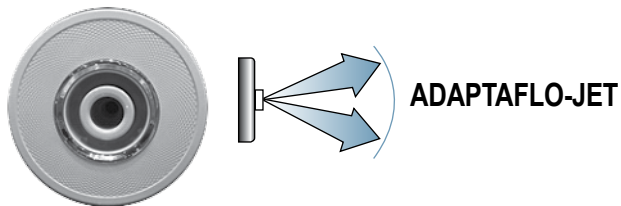

**ADAPTASSAGE-jets** - Deze jets geven een roterend massagepatroon af.

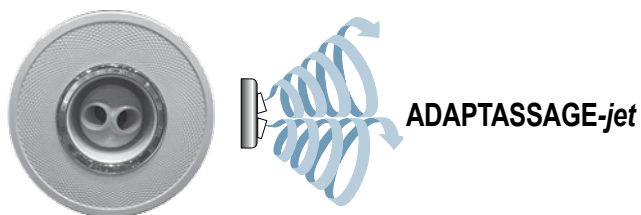

De frontplaten in de **ADAPTAFLO-jets** en de **ADAPTASSAGE-jets** zijn onderling uitwisselbaar. Om een **ADAPTASSAGE**-frontplaat te verwijderen, draait u hem linksom tot hij ophoudt met draaien. Draai het front nog iets verder tot u een klikkend geluid hoort, druk het naar binnen en trek het vervolgens recht naar buiten. Installeer de frontplaat door hem op zijn plaats te klikken. Er zijn aanvullende **ADAPTASSAGE** dubbele jetmonden verkrijgbaar bij uw **CALDERA**-verdelers.

Zowel de **ADAPTAFLO-** als de **ADAPTASSAGE-jets** bieden u de mogelijkheid om de massagekracht te regelen. Draai aan de fasciaring om de kracht te verminderen of te vermeerderen. Als u de stroom naar enkele jets uitschakelt, neemt de stroom naar de andere jets toe. Schakel nooit meer dan de helft van deze jets tegelijk uit om te vermijden dat leidingen en onderdelen van de spa worden beschadigd.

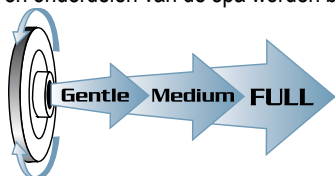

**Euro-richtjets** - De richtbare Euro-jets, met ronde jetmonden, geven een directe, gerichtere massage.

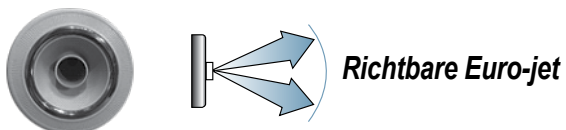

**EURO-PULSE-jets** - De **EURO-PULSE-jets** zijn voorzien van een speciaal inzetstuk waarmee u een zachte, pulserende, roterende massage verkrijgt.

**OPMERKING:** Probeer de jetstraal van de Euro-richtjet of de **EURO-PULSE-jet** niet te draaien aangezien deze jets niet de kracht van de massage regelen.



**VERSASSAGE-jets** - Deze jets kunnen worden aangepast om ofwel een stationaire, directe stroom te verkrijgen, ofwel - door de jetmond naar de ene of de andere kant te richten - een waaier aan roterende massagepatronen.

De **VERSASSAGE-jets** bieden u de mogelijkheid om de massagekracht te regelen. Draai de fasciaring naar rechts om de kracht te verminderen en naar links om deze te verhogen. Als u de stroom naar enkele jets uitschakelt, neemt de stroom naar de andere jets toe. Schakel nooit meer dan de helft van deze jets tegelijk uit om te vermijden dat leidingen en onderdelen van de spa worden beschadigd. Zie het deel Onderhoud van de **VERSASSAGE-jets** voor reinigingsinstructies.

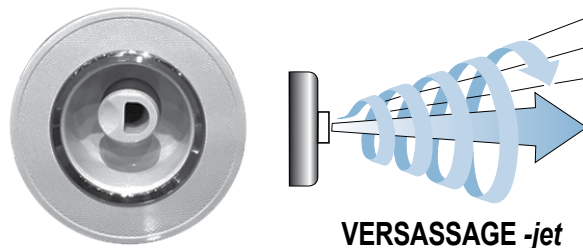

**ORBISSAGE-jets** - Deze jet geeft een unieke, pulserende massage. De stroom is zodanig regelbaar dat hij volledig uit of aan gezet kan worden (door de frontplaat van de jet te draaien). Deze is ook onderling uitwisselbaar met de **VERSASSAGE-jet**. Zie het deel Onderhoud en verzorging van de spa voor de reinigings- en vervangingsinstructies van de **VERSASSAGE-jets**.

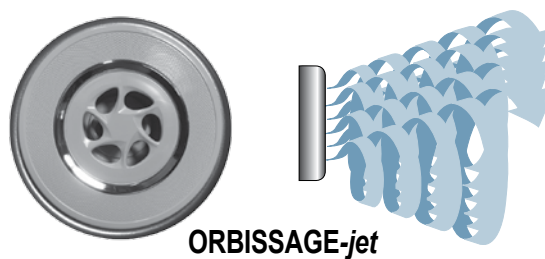

## RICHTKLEPPEN

Dankzij de richtkleppen op uw spa kunt u de waterstroom uit de pompen naar de verschillende jetcombinaties leiden. U leert de werking van deze richtkleppen het beste door als volgt te experimenteren:

Zet alle luchtregelingen in de stand 'ON' (AAN).

Zet beide pompen aan.

Draai de hendel op elke richtklep en kijk op welke groep jets dit invloed heeft. (U kunt de regelkleppen in elke stand tussen de twee mogelijke uitersten zetten om de gewenste druk te verkrijgen.)

**BELANGRIJK:** Uw spa is niet ontworpen om alle jets van volledige kracht te voorzien als de richtkleppen zich in de middelste stand bevinden. Met de richtklep in deze stand kunt u wel de kracht voor bepaalde jets verhogen, door de voorkant van de **ADAPTAFLO-** en **ADAPTASSAGE-jets** te draaien om de koppen af te sluiten die niet worden gebruikt.

**TIP:** Zet beide pompen aan en zet de richtkleppen in de middelste stand. Experimenteer vervolgens met de verschillende luchtregelkleppen om het effect te zien.

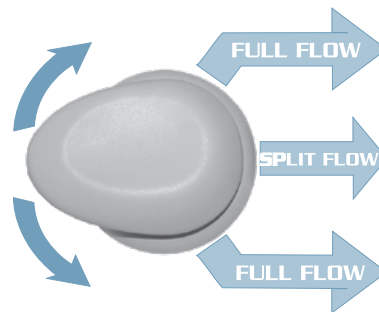



## ACQUARELLA-WATERVALHENDEL

Uw spa is uitgerust met de **ACQUARELLA**-waterval. Deze wordt geactiveerd door jetspomp 2 aan te schakelen (op lage of hoge snelheid). De stroom wordt geregeld door middel van de watervalhendel op de binnenwand van de spa.



## LUCHTREGELKLEPPEN

Elk jetsysteem heeft zijn eigen luchtregeling. Hiermee kunt u de kracht van de jets wijzigen door de hoeveelheid lucht te regelen die gemengd wordt met het water uit de jets.



## ATLAS -NEKJETKRAAN

De **CANTABRIA**-, **GENEVA**-, **NIAGARA**- & **TAHITIAN AMS**-spa's zijn uitgerust met 4 richtbare nekjets die zich in de EcstaSeat™ bevinden. De stroom van de nekjets wordt geregeld door de **ATLAS**-nekjetkraan aan de binnenwand van de spa te draaien.

## CALDERA-LOGOLAMPJE

Het **CALDERA**-logo op de voorkant van de spa brandt in het oranje en grijs. Deze kleuren geven aan dat de spa de stroom heeft en gereed is zodat u de afdekking niet hoeft te verwijderen om op het controlepaneel te kijken.



**Oranje controlelampje:** Het ORANJE controlelampje brandt wanneer de watertemperatuur van de spa binnen 1°C van de ingestelde temperatuur ligt. Het schakelt uit zodra de temperatuur niet meer binnen dit bereik ligt. Als u de watertemperatuur hoger of lager instelt, gaat het READY-lampje uit tot de watertemperatuur binnen het aanvaardbare bereik voor de nieuwe temperatuur komt. Een knipperend ORANJE controlelampje betekent dat er een probleem is met de temperatuursensor (zie het gedeelte Problemen oplossen voor meer informatie).

**Grijs controlelampje:** Het GRIJZE controlelampje is 'aan' wanneer de spa op de juiste wijze stroom ontvangt. Het biedt ook een diagnosefunctie— een knipperend GRIJZE controlelampje geeft aan dat de oververhittingssensor van de verwarming defect is, dat wil zeggen dat het spa-water zich boven de aanvaardbare temperatuurwaarde ligt of dat er een storing is opgetreden in de spa (zoals weinig circulatie omwille van verstopte filters). Als het GRIJZE controlelampje niet brandt, betekent dit dat er een probleem is met de schakelkast van de spa of met de stroomtoevoer naar de spa (raadpleeg het gedeelte Problemen oplossen voor meer informatie).

## SNELSTARTINSTRUCTIES

### VOORDAT U UW SPA GAAT VULLEN,

dient u ervoor te zorgen dat uw spa goed geïnstalleerd is volgens alle plaatselijke richtlijnen. Dit omvat de plaats van de spa, de fundering van de spa, maar ook de elektrische installatie van de spa. Installatie-instructies in de vorm van een boekje met Instructies ter voorbereiding van de levering zijn verkrijgbaar bij uw **CALDERA**-verdelers of online.

## WAT U MOET DOEN:

- Weet welk waterbehandelingssysteem u gaat gebruiken en zorg ervoor dat u daarvoor de benodigde chemicaliën hebt. Lees alle instructies die bij het systeem meegeleverd worden.
- Zorg dat u beschikt over 5-in-1 **MONARCH**-teststrips.
- Zorg dat u beschikt over pH/Alkalinity Up & Down.
- Weet welke 'hardheid' uw water heeft. Neem contact op met uw verdeler om u met deze informatie te helpen. Zie het gedeelte 'Waterkwaliteit en -onderhoud' voor meer informatie.
- **BELANGRIJK:** Watkins Manufacturing Corporation raadt af de spa te vullen met 'zacht' water, aangezien dit de onderdelen van de spa kan beschadigen.
- Koop het Clean Screen™-voorfilter om ongewenste verontreinigingen te verwijderen uit het leidingwater. Dit wordt aanbevolen en is niet vereist.

## WAT U NIET MOET DOEN:

- Zet de spa niet aan als u hem nog niet met water gevuld hebt! Als de spa stroom ontvangt, worden automatisch kritieke onderdelen van de spa geactiveerd, zoals de bediening, de verwarming, de circulatiepomp en andere systemen. Als deze onderdelen stroom ontvangen terwijl de spa leeg is, worden ze beschadigd. Dit kan leiden tot een storing die niet door de garantie gedekt wordt.
- Vul de spa **NIET** met heet water of met koud water waarvan de temperatuur lager is dan 10°C! Hierdoor kan de maximaalthermostaat van de verwarming doorslaan, waardoor uw spa niet meer functioneert.

## OPSTARTEN

Om de betrouwbaarheid en een langdurig aangenaam gebruik te garanderen, is uw **CALDERA**-spa tijdens het productieproces grondig getest. Het is mogelijk dat als gevolg van die tests een kleine hoeveelheid water in de leidingen achtergebleven is, waardoor de kuip of zijpanelen eventueel vlekken vertonen op het moment dat de spa wordt geleverd. Veeg de kuip van de spa schoon met een zachte doek voordat u de spa vult. Als u de spa wilt opstarten of opnieuw wilt vullen, dient u de volgende instructies zorgvuldig te lezen en nauwkeurig op te volgen.

## OPGELET

- **Vul DE spa NIET met heet water**, hierdoor kan de maximaalthermostaat in werking treden.
  - **SCHAKEL NOOIT DE STROOM IN ALS DE SPA LEEG IS.** Als de spa stroom ontvangt, worden automatisch cruciale onderdelen van de spa geactiveerd, zoals het controlepaneel, de verwarming en andere systemen. Als deze onderdelen stroom ontvangen terwijl de spa leeg is, worden ze beschadigd. Dit kan leiden tot een storing die niet door de garantie gedekt wordt.
  - **NADAT U DE SPA HEBT GEVULD**, mag u hem pas gebruiken als alle onderstaande stappen zijn uitgevoerd.
  - **GEBRUIK GEEN CHLOORPRODUCTEN** wanneer u polyhexamethylebiguanide (Biguanide, PHMB, zoals **BAQUASPA**)-ontsmettingsmiddel.
  - Voordat u de spa voor de eerste keer vult, verwijdert u het luik van het technisch compartiment en controleert u of de verbindingstukken aan weerszijden van de pomp(en) en het verwarmingselement goed vastzitten.
1. **SLUIT ALLE AFVOEREN, verwijder het deksel van het filtercompartiment, de afschuimmand, de afschuimer en de filter.** Vul uw spa via het filtercompartiment met de CleanScreen™-voorfilter die bevestigd is aan uw tuinslang. Het waterpeil van

uw spa moet altijd ongeveer 2,5 cm boven de hoogste jet in de spa staan. Plaats de filter en vervolgens de afschuimband en de afschuimer terug wanneer de spa gevuld is.

**BELANGRIJK:** *Watkins Manufacturing Corporation Raadt af de spa te vullen met "zacht" water, aangezien dit de onderdelen van de spa kan beschadigen.*

2. **NADAT** de spa gevuld is met water en het luik van het technisch compartiment veilig gesloten is, mag u de stroomtoevoer pas weer inschakelen.

- Zet **EERST** de stroom aan van het hoofdpaneel naar de aansluitkast.
- Open **VERVOLGENS** het luik van de elektrische aansluitkast en stel de aardlekschakelaar terug.
- Doe **TEN SLOTTE** het luik van de aansluitkast dicht en maak het vast.

3. **Volg de volgende stappen OM DE WERKING VAN HET JETSYSTEEM TE CONTROLEREN** en de resterende lucht uit het verwarmingssysteem te zuiveren:

- Druk op de zachte toets naast **Jet Max** om de beide jetpompen op Hoog te plaatsen.
- Zodra het jetsysteem volledig bedrijfsklaar is (zichtbaar aan de krachtige, regelmatige waterstralen), is het water volledig aangezogen.
- Druk om de jets uit te schakelen op de zachte toets naast **All Off (Volledig Uit)** op het startscherm en alle functies worden gelijktijdig uitgeschakeld
- Als u geen constante waterstroom uit de jets voelt komen, raadpleegt u de instructies voor het bedrijfsklaar maken van de pomp in het gedeelte **PROBLEMEN OPLOSSEN**.

**BELANGRIJK:** *Zorg ervoor dat de richtklep in de middelste stand staat.*

4. **STEL DE TEMPERATUURREGELING IN** op de gewenste temperatuur tussen 38°C en 40°C, plaats vervolgens de spa-afdekking over de spa en wacht ongeveer 24 uur tot de watertemperatuur stabiel is. Maak de afdekking goed vast met behulp van de sluitingen. Controleer af en toe de watertemperatuur. Wanneer het water warmer is dan 32°C, gaat u verder naar de volgende stap. De temperatuur van het water is voorgeprogrammeerd op 39°C. Deze temperatuur wordt normaal binnen 18 tot 24 uur bereikt. U kunt de temperatuur van het water veranderen door op de harde toets **OPTION** (optie) te drukken, vervolgens op de zachte toets naast **Temperature (Temperatuur)**, (druk op de zachte toets naast ▲ op het controlepaneel om de temperatuur te verhogen of op de zachte toets naast ▼ om de temperatuur te verlagen). Na enkele uren zal de watertemperatuur binnen 1,5°C van de geselecteerde temperatuur blijven.

5. **GEbruik EEN TESTSTRIP EN DE TOEPASSELIJKE CHEMICALIËN** om de totale alkaliteit (TA) aan te passen naar 40 -120 ppm en de calciumhardheid (CH) naar 50 - 150 ppm. Zorg er vervolgens voor dat de pH van het water tussen 7,2 en 7,8 ligt. Hoe u dit resultaat bereikt, leest u onder 'Waterkwaliteit en -onderhoud'.

**BEDIENINGSOPMERKING:** *Het is belangrijk als eerste stap de totale alkaliteit in te stellen. Als deze niet in het juiste bereik ligt, kunt u de pH-waarde niet juist instellen en werkt het ontsmettingsmiddel niet effectief.*

**BELANGRIJK:** *Schakel de reinigingscyclus (druk op zachte toets naast CLEAN op het startscherm) alvorens chemicaliën direct via het filtercompartiment aan het spa-water toe te voegen. Zorg ervoor dat alle richtkleppen in de middelste stand staan.*

6. **SUPERCHLOREER HET WATER VAN DE SPA** door 1½ theelepel **MONARCH** -chloor (natriumdichloor) per 950 liter spa-water toe te voegen. Activeer vervolgens de reinigingscyclus door op de zachte toets naast **CLEAN** (reinigen) te drukken op het startscherm.

7. **TEST het SPA-WATER OP CHLOORRESIDU.** Als de teststrips aangeven dat het residu tussen 1 en 3 ppm ligt, gaat u door naar de volgende stap. Als het residu minder is dan 1 ppm, activeert u de reinigingscyclus, voegt u chloor toe en herhaalt u de test.

**BELANGRIJK:** *Voor Canada: als u alleen werkt met het broompatroon moet uw broomniveau tussen de 3,0 en 5,0 ppm liggen.*

8. **BIJ GEBRUIK VAN FROG INSTALLEER FROG-broom- en mineralenpatronen.** Zet het mineralenpatroon op 6 en duw het in de bovenste plaats van de patroonhouder. Zet het broompatroon op stand 3 en duw het in de onderste plaats van de patroonhouder.

**WAARSCHUWING:** *Als de concentratie ontsmettingsmiddel in het water te hoog is, kan dit irritatie van de ogen, luchtwegen en huid van de gebruiker(s) veroorzaken. Wacht altijd tot de concentratie ontsmettingsmiddel tot het aanbevolen bereik gedaald is voordat u de spa gebruikt.*

**BELANGRIJK:** *Elke keer als de spa gevuld wordt met water moet u de dop van de FROG verwijderen en weer terug plaatsen, zelfs als u het patroon niet vervangt, om op een juiste manier de jetpompen voor te bereiden.*

9. **CONTROLEER** nogmaals of de totale alkaliteit (TA) 40-120 ppm en de calciumhardheid (CH) 50-150 ppm bedragen, en controleer vervolgens of de pH van het spa-water tussen 7,2 en 7,8 ligt.

**BEDIENINGSOPMERKING:** *Zorg ervoor dat u de totale alkaliteit en pH juist instelt. Als deze niet in het juiste bereik liggen, wordt de doeltreffendheid van het ontsmettingsmiddel aangetast.*

**De spa is klaar voor gebruik wanneer het water voldoende werd gecirculeerd, de broomconcentratie tussen 1 en 2 ppm of het chloorniveau tussen 1 en 3 ppm blijft.**

**BEDIENINGSOPMERKING:** De volgende stappen dienen uitgevoerd te worden voor de juiste watercirculatie tijdens de Reinigingscyclus van tien minuten.

- Plaats de richtklep (gedeelte stroom) in de middelste stand
- Plaats de luchtregelhendels in de stand **OFF (UIT)** door ze naar rechts te draaien

# WATERKWALITEIT EN -ONDERHOUD

## BASISINFORMATIE

Het is belangrijk dat het water schoon is. Hoewel wateronderhoud uiterst belangrijk is, wordt er vaak te weinig aandacht aan geschonken. Uw verdeler kan u helpen om een perfecte waterkwaliteit te bereiken en te behouden, rekening houdend met de plaatselijke omstandigheden.

**BELANGRIJK:** De verklarende woordenlijst over water vindt u aan het einde van dit gedeelte.

- **Lees altijd de gebruikershandleiding** voor de volledige informatie.
- **Test uw water** eenmaal per week met een teststrip of telkens als de spa gebruikt is.
- **Voeg chemicaliën** in kleine hoeveelheden toe om overdosering van de spa te voorkomen.
- **Gebruik de spa alleen** wanneer het chloorniveau tussen de 1-3 ppm ligt of voeg handmatig chloor toe als dat nodig is.
- **Het is de verantwoordelijkheid van de eigenaar van de spa** om het gebruiksniveau in te stellen om te veel of te weinig chlorering te voorkomen.

**BELANGRIJK:** Vergeet niet het water om de drie tot vier maanden te verversen. Vraag uw **CALDERA**-verdeler of het water in uw regio unieke eigenschappen heeft – zoals een hoog metaal- of mineraalgehalte – waarmee rekening gehouden moet worden.

Het onderhoudsprogramma is afhankelijk van het mineraalgehalte in het water, de gebruiksfrequentie van de spa en het aantal gebruikers.

### WATERKWALITEITKAART

PARAMETER	DOEL	MIN - 'OK'-BEREIK - MAX:	
pH	7,4	7,2	7,8
ALKALITEIT	80 ppm	40 ppm	120 ppm
HARDHEID	100 ppm	50 ppm	150 ppm
CHLOOR	2 ppm	1 ppm	3 ppm

Het onderhouden van de waterkwaliteit en het schoonhouden van de filters in uw spa is uw verantwoordelijkheid. Door het water in de spa in evenwicht te houden, verlengt u de levensduur van de onderdelen van de spa en zorgt u voor prettiger aanvoelend water. Uw verdeler kan u helpen om een perfecte waterkwaliteit te bereiken en te behouden, rekening houdend met de plaatselijke omstandigheden. Het onderhoudsprogramma is afhankelijk van het mineraalgehalte in het water, de gebruiksfrequentie van de spa en het aantal gebruikers. Watkins Manufacturing Corporation heeft verscheidene waterverzorgingssystemen en -producten ontwikkeld om de waterverzorging eenvoudiger te maken. Deze zijn verkrijgbaar bij erkende **CALDERA**-verdelers.

<b>FROG</b> -waterverzorgingssysteem	Vanishing Act™ -kalkverwijderaar
<b>CALDERA MONARCH</b> -producten	<b>5-IN-1 MONARCH</b> -zoutteststrips
<b>MONARCH</b> -systeem	<b>CLEAN SCREEN</b> -voorfilter

## VEILIGHEID BIJ HET WERKEN MET CHEMICALIËN

Lees als u chemicaliën gebruikt aandachtig de tekst op de etiketten en volg de aanwijzingen precies op. Hoewel chemicaliën u en uw spa beschermen indien u ze correct gebruikt, kunnen ze in hoge concentraties gevaarlijk zijn. Neem altijd de volgende richtlijnen in acht:

- Laat alleen verantwoordelijke personen omspringen met chemicaliën. Houd chemicaliën buiten het bereik van kinderen.
- Meet nauwkeurig de exacte opgegeven hoeveelheden af en gebruik nooit meer. Voeg geen te grote dosis aan het water in de spa toe.
- Behandel de verpakking voorzichtig. Bewaar chemicaliën op een koele, droge en goed geventileerde plaats.
- Zorg ervoor dat de verpakking altijd goed afgesloten is wanneer u de chemicaliën niet gebruikt. Sluit de verpakking op de juiste wijze af.
- Adem dampen van chemicaliën niet in en zorg ervoor dat u geen chemicaliën in de ogen, neus of mond krijgt. Was uw handen onmiddellijk na het gebruik van chemicaliën.
- Volg de EHBO-voorschriften op het etiket van het product indien u per ongeluk met de chemicaliën in contact komt of ze inslikt. Waarschuw een arts of het lokale antigifcentrum. Als u een arts nodig hebt, toon hem dan de verpakking van de chemicaliën zodat hij weet om welke chemische stof het gaat.
- Zorg ervoor dat er geen chemicaliën rond de spa of in de tuin terecht komen. Gebruik geen stofzuiger om gemorste chemicaliën op te zuigen.
- Rook nooit in de nabijheid van chemicaliën. Sommige dampen kunnen zeer ontvlambaar zijn.
- Bewaar chemicaliën nooit in het technisch compartiment van de spa.

## HOE VOEGT U CHEMICALIËN AAN HET WATER TOE?

**BELANGRIJK:** Alle spa-waterchemicaliën (behalve **FROG**-patronen) moeten steeds rechtstreeks of voor het filtercompartiment worden toegevoegd terwijl er een jetcamp. De jetcamp moet bovendien gedurende minstens tien minuten draaien.

## CHEMICALIËN AAN HET WATER TOEVOEGEN:

1. Vouw de afdekking open en verwijder het deksel van het filtercompartiment.
2. Druk op de zachte toets **Clean** (Reinigen) op het startscherm om de Reinigingscyclus te activeren.
3. Meet zorgvuldig de aanbevolen hoeveelheid chemicaliën af en giet deze langzaam in de ruimte van het filtermandje. Ga voorzichtig te werk zodat u geen chemicaliën op uw handen of in uw ogen krijgt. Let er ook op dat er geen chemicaliën op de spa-kuip of de zijpanelen terecht komen.
4. Plaats het deksel weer op het filtercompartiment en sluit de spa-afdekking. **Verdrinkingsgevaar:** Laat een geopende spa nooit zonder toezicht achter!

⚠ **WAARSCHUWING:** Als de concentratie ontsmettingsmiddel in het water te hoog is, kan dit irritatie van de ogen, luchtwegen en huid van de gebruiker(s) veroorzaken. Wacht altijd tot de concentratie ontsmettingsmiddel tot het aanbevolen bereik gedaald is voordat u de spa gebruikt.

**BELANGRIJKE OPMERKING I.V.M. 'SUPERCHLOREREN/CHLOORVRIJE SCHOKBEHANDELING':** Na het superchloreren en na een chloorvrije schokbehandeling moet u de afdekking minstens 20 minuten geopend laten zodat de oxidatiegassen kunnen ontsnappen. Door de schokbehandeling (geen dagelijkse ontsmetting) kunnen hoge concentraties ingesloten oxidatiegas ontstaan, die de onderkant van de vinyl afdekking kunnen verkleuren en aantasten. Dergelijke schade wordt beschouwd als een verkeerd gebruik van chemicaliën en wordt niet gedekt door de beperkte garantie.

# DE FUNDAMENTELE ASPECTEN VAN WATERONDERHOUD

- **Testen:** Test uw water eenmaal per week of telkens als de spa wordt gebruikt, met een geschikte 5-in-1-teststrip of met een nauwkeurige vloeibare of tablettenreagenstestset volgens de instructies. Essentiële parameters: het niveau aan ontsmettingsmiddel, de pH, de calciumhardheid (CH) en de totale alkaliteit (TA). Bewaar de testapparatuur op een donkere, koele en droge plaats om de werkzaamheid te behouden.
- **Waterfiltratie:** De filtratie die in **CALDERA**-spa's wordt gebruikt, is de beste methode om het water zuiver te houden doordat het ontsmettingsmiddel voortdurend circuleert en vuil uit het water van de spa verwijderd wordt. Inspecteer en reinig de filters regelmatig voor de beste prestaties.
- **CALDERA**-spa's bieden de beste methode om het water zuiver te houden doordat het ontsmettingsmiddel voortdurend circuleert en vuil uit het water verwijderd wordt. Inspecteer en reinig de filters regelmatig voor de beste prestaties.
- **Chemisch evenwicht/ pH-regeling:** Het is belangrijk de primaire waterparameters (totale alkaliteit, calciumhardheid, pH) in te stellen in het aanbevolen bereik, zodat deze gestabiliseerd en in evenwicht zijn. Telkens als u de spa met nieuw water vult, moet u het chemisch evenwicht in balans brengen, en daarna tijdens de levensduur van dat water, moet u dat zien te behouden. Door het water in evenwicht te houden voorkomt u schade aan de spa omdat de pH dan in een veilig bereik blijft en kalkaanslag op de spa-onderdelen voorkomen wordt. Een te lage pH kan metalen onderdelen beschadigen, terwijl een te hoge pH teveel kalk kan veroorzaken, waardoor er zich aanslag kan vormen. Uw verdeler kan u een gedetailleerde uitleg over het chemisch evenwicht van het water geven onmiddellijk nadat u uw nieuwe spa voor de eerste keer gevuld hebt.
- De volgende drie watercomponenten moeten in evenwicht gehouden worden om te voorkomen dat de spa beschadigd raakt. Breng deze componenten in evenwicht in de volgorde waarin ze hier vermeld worden, omdat ze u ieder apart met een minimum aan chemicaliën helpen bij het in evenwicht brengen van het water.

ALKALINE SPA-WATER (AANSLAGZONE)	8,2	VOEG pH-VERLAGER TOE OM DE pH TE DOEN DALEN
	7,8	
COMFORTZONE		IDEAAL
7,6		
7,4		
ZUUR WATER (CORROSIEZONE)	7,2	VOEG pH-VERHOGER TOE OM DE pH TE DOEN STUIGEN
	6,8	
	pH	

1. Calciumhardheid – De calciumhardheid is een maat voor de totale hoeveelheid opgelost calcium in het water. Een lage calciumhardheid kan het water corrosief maken en een hoge calciumhardheid kan aanslag op de onderdelen van de spa veroorzaken. Het aanbevolen niveau voor de calciumhardheid is tussen de **50 en 150 ppm**. Als de calciumhardheid te hoog is, verlaagt u het met **VANISHING ACT**-kalkverwijderaar volgens de instructies. Zodra het water in evenwicht is, blijft de calciumhardheid meestal stabiel tot er nieuw water wordt toegevoegd. Wees bijzonder voorzichtig met het vullen van de spa vanuit een waterverzachter, en zorg dat de calciumhardheid in evenwicht blijft om beschadiging van de spa te voorkomen.
2. Totale alkaliteit - De totale alkaliteit is een maat voor hoe het water in staat is veranderingen van de pH of buffercapaciteit te weerstaan. Met een lage totale alkaliteit kan de pH snel fluctueren. Het aanbevolen niveau voor de totale alkaliteit ligt tussen de **40 en 120 ppm**. Om de totale alkaliteit te verhogen, gebruikt u **MONARCH** pH/Alkalinity Up (natriumcarbonaat). Om de totale alkaliteit te

verlagen, gebruikt u pH/Alkalinity Down (natriumbisulfaat). Zodra de totale alkaliteit in evenwicht is, blijft het over het algemeen stabiel tot het water wordt vervangen of bijgevuld. Wij bevelen u aan de totale alkaliteit eenmaal per maand te controleren. Het verhogen of verlagen van de totale alkaliteit kan ervoor zorgen dat de pH in een breed bereik gaat fluctueren. Negeer de pH-metingen op de teststrip tijdens het in evenwicht brengen van de totale alkaliteit.

3. pH - De pH-waarde is een maat voor de aciditeit en alkaliteit van het water. Het behouden van het juiste pH-niveau optimaliseert de werkzaamheid van het ontsmettingsmiddel, wat schade aan de spa en fysiek ongemak voor de gebruikers van de spa helpt te voorkomen. Een lage pH lost het ontsmettingsmiddel op, veroorzaakt corrosie en irritatie bij de gebruikers van de spa. Een hoge pH neutraliseert het ontsmettingsmiddel, stimuleert aanslagvorming en vertroebeling van het water. Het aanbevolen pH-niveau ligt tussen de **7,2 en 7,8**. Om de pH te verlagen, gebruikt u **MONARCH** pH/Alkalinity Down (natriumbisulfaat). Om de pH te verhogen, gebruikt u pH/Alkalinity Up (natriumcarbonaat).
- **Waterconditioners:** Het water waarmee de spa wordt gevuld, varieert van plaats tot plaats en van gebruiker tot gebruiker. Het is daarom belangrijk uw verdeler te raadplegen voor een programma dat voor uw water geschikt is.
    - a. **VANISHING ACT** – Hoge calciumniveaus en sommige mineralen kunnen uit het water verwijderd worden door **VANISHING ACT** eenmalig te gebruiken. Een hoog calciumniveau kan aanslagvorming veroorzaken op de kuip en uitrusting van de spa.
    - b. **CLEAN SCREEN**-voorfilter – Het **CLEAN SCREEN**-voorfilter moet altijd gebruikt worden als u de spa vult of bijvult om verontreiniging in het leidingwater te verwijderen, in het bijzonder ijzer, koper en mangaan. Vele waterbronnen, waaronder putwater, kunnen hoge concentraties mineralen bevatten die vlekken kunnen veroorzaken op de kuip en kunststoffen.
    - c. Vlek- en kalkwerende middelen – Voor water dat veel kalk en mineralen bevat, is het mogelijk noodzakelijk vlek- en kalkwerende middelen te gebruiken. Naarmate water uit uw spa verdampt en u vers water bijvult, neemt de hoeveelheid opgeloste mineralen, zoals kalk, koper, ijzer en mangaan toe. (Beperk de verdamping tot een minimum door de afdekking zo veel mogelijk gesloten te houden.) Een hoog ijzer- of kopergehalte in het water kan soms groene of bruine vlekken op de spa veroorzaken.
    - d. Antischuimmiddelen - Zeepresten komen op de volgende manieren in het water terecht: via de huid van de gebruikers en hun zwemkleding, wat tot schuimvorming leidt als de jets worden gebruikt. Een lage calciumhardheid (zacht water) kan schuimvorming verergeren. Hoewel ozon en ACE zeepresten kunnen oxideren, kan het soms nodig zijn om antischuimmiddelen toe te voegen om de schuimvorming te onderdrukken. Bij een teveel aan zeep in het water kan het nodig zijn het water te vervangen om dit op te lossen.
  - **Oxidatiemiddelen:** Ozon en monopersulfaat (MPS) zijn oxidatiemiddelen die gebruikt worden om het afzetten van verontreinigingen te voorkomen, de efficiëntie van het ontsmettingsmiddel te verhogen, chloorverbindingen tot een minimum te beperken en de helderheid van het water te verhogen. Ze moeten gebruikt worden in combinatie met bij de EPA geregistreerde ontsmettingsmiddelen. Het **MONARCH** III-hoogrendementsozonsysteem maakt gebruik van de Corona Discharge-technologie om een hoge concentratie ozon te produceren die 24 uur per dag in het water geïnjecteerd wordt. Chloorvrij oxidatiemiddel, monopersulfaat (MPS) is een oxiderende chemische stof in korrelvorm.
  - **Ontsmettingsmiddelen:** Door het aanbevolen restniveau van een door de EPA geregistreerd ontsmettingsmiddel altijd aan te houden, wordt

het voorkomen van onveilige bacteriën en virussen in het water van uw spa verlaagt. De aanbevolen concentratie vrije chloor, de hoeveelheid beschikbare chloorontsmettingsmiddel, is **1,0 tot 3,0 ppm**. In warm water met een laag niveau vrije chloor kunnen bacteriën en virussen zich snel vermeerderen, terwijl een hoog niveau vrije chloor ongemak voor de gebruiker kan veroorzaken (ogen, longen en huid). Elk ontsmettingsmiddel wordt geleverd met zijn eigen instructies over hoeveel u moet gebruiken en hoe u het aan het water in de spa moet toevoegen. Raadpleeg uw verdeler voor aanbevelingen en instructies over het goed ontsmetten van uw spa.

Watkins raadt het volgende ontsmettingsmiddel aan:

- **FROG** -ontsmettingssysteem (mineralen en broom)

Watkins adviseert ook de volgende ontsmettingsmiddelen:

- Natriumdichloor-s-triazinetriën (natriumdichloor of chloor)
- Biguanide

**WAARSCHUWING:** Gebruik GEEN trichloor, broomchloordimethylhydantoïne (BCDMH) of een type gecombineerd broom of chloor, zuur of een ander type ontsmettingsmiddel dat niet door Watkins Manufacturing Corporation wordt aanbevolen.

## FROG-WATERVERZORGINGSSYSTEEM

Het **FROG**-waterverzorgingssysteem bestaat uit de volgende twee producten:

**HET FROG-MINERALENPATROON.** Dit patroon brengt mineralen in het spa-water, waardoor de bacteriegroei geremd wordt.

**HET FROG-BROOMPATROON (BCDMH).** Het enige aanbevolen ontsmettingsmiddel dat zal werken in combinatie met het **FROG**-mineralenpatroon.

Het is belangrijk dat er naast het regelmatig testen en in evenwicht brengen van het spa-water ook een wekelijkse "schokbehandeling" nodig is. De schokbehandeling vernietigt snel alle resterende verontreinigers terwijl het tegelijkertijd het broom in het water nieuwe kracht geeft.

Voor de wekelijkse "schokbehandeling" van uw spa raden wij u **MONARCH MPS Plus** of natriumdichloor (chloor) aan. Natriumdichloor is wellicht meer aangewezen voor de wekelijkse schokbehandeling als de spa door veel personen gebruikt wordt.

De volgende optionele producten kunnen gebruikt worden in combinatie met het **FROG**-waterverzorgingssysteem:

**MONARCH MPS PLUS CHLOORVRIJ SCHOKMIDDEL (monopersulfaat, MPS)** is een oxidatiemiddel dat gebruikt wordt om het afzetten van verontreinigingen te voorkomen, de efficiëntie van het ontsmettingsmiddel te verhogen en de helderheid van het water te verbeteren. Bij gebruik in combinatie met het **FROG**-systeem worden deeltjes geoxideerd in het spa-water.

**BELANGRIJKE OPMERKING: MONARCH MPS Plus is een oxidatiemiddel, geen ontsmettingsmiddel.**

**MONARCH CORONA DISCHARGE (CD) OZON** is een hoogrendementsozonsysteem en is het enige zuiveringssysteem met ozon dat goedgekeurd is voor installatie in uw **CALDERA**-spa. Het **MONARCH**-ozonsysteem maakt gebruik van coronaontladingstechnologie (CD) om **hogere ozonconcentraties voort te brengen dan concurrerende** chip style CD of ultraviolet light ozonsystemen.

**OPMERKING: Raadpleeg de Opstartinstructies op pagina 4 van uw FROG-gebruikershandleiding voor opstart- en bedieningsinstructies. De gebruikershandleiding is terug te vinden in uw FROG-startset.**

Het is belangrijk dat u de voor elk product aanbevolen gebruiks- en

onderhoudsprogramma's in acht neemt. Als de spa gedurende lange tijd wordt gebruikt, bijvoorbeeld een volledige middag of avond, is extra ontsmettingsmiddel vereist.

**OPMERKING: Het FROG-mineralenpatroon is niet goedgekeurd voor gebruik in Canada.**

**OPMERKING:** Voor Canada: als u alleen werkt met het broompatroon moet uw broomniveau tussen de 3,0 en 5,0 ppm liggen.

## INSTRUCTIES VOOR HET VERVANGEN VAN HET FROG-PATROON

Het **FROG**-broompatroon dient afhankelijk van de gebruiksintensiteit elke twee tot vier weken vervangen te worden. Het **FROG**-mineralenpatroon moet elke 4 maanden worden vervangen. Als u het mineralenpatroon vervangt, is het sterk aanbevolen de spa te laten leeglopen en opnieuw te vullen. Nadat u de spa opnieuw met water gevuld hebt, moet u de totale alkaliteit, calciumhardheid en pH-waarde op de aanbevolen concentraties brengen. Geef de spa een schokbehandeling door **MONARCH MPS Plus** chloorvrije schokbehandeling of natriumdichloor (chloor) toe te voegen.

**Volg deze stappen voor het vervangen van de FROG-patronen:**

1. Schakel de stroomtoevoer naar de spa uit.
2. Schroef de **FROG**-dop op de bovenkant van de spa los.
3. Draai de hendel tegen de wijzers van de klok in.
4. Til de patroonhouder omhoog en uit de spa.
5. Verwijder oude patronen en werp ze weg.
6. Draai de bovenste dop van het nieuwe mineralenpatroon naar stand #6 (controleer het water na 1 week en pas het, indien nodig, aan).
7. Draai de bovenste dop van het nieuwe broompatroon naar stand #6 (meet na 1 week het broomgehalte met de broomteststrip en pas, indien nodig, aan).
8. Klik het broompatroon in de onderkant van de houder met het mineralenpatroon er bovenop.  
**OPMERKING:** Het is belangrijk dat het broompatroon aan de onderkant zit, anders zou het broompatroon voortijdig toegediend kunnen worden.
9. Plaats de patroonhouder terug in de spa, druk hem naar beneden en draai hem met de wijzers van de klok mee.
10. Doe de **FROG**-dop er weer op.
11. Schakel de stroomtoevoer naar de spa weer in.

**BELANGRIJKE OPMERKING: Pas de stand van het broompatroon met één instelling per dag aan tot een rest van 1,0 tot 2,0 ppm broomniveau bereikt is**

**WAARSCHUWING: Als de concentratie ontsmettingsmiddel in het water te hoog is, kan dit irritatie van de ogen, luchtwegen en huid van de gebruiker(s) veroorzaken. Wacht altijd tot de concentratie ontsmettingsmiddel tot het aanbevolen bereik gedaald is voordat u de spa gebruikt.**

## HET CALDERA-WATERONDERHOUDSPROGRAMMA

### DE SPA MET WATER VULLEN

Gebruik het **CLEAN SCREEN**-voorfilter om ongewenste verontreinigingen, zoals roest, vuil, detergents en algen uit het leidingwater te filteren. Opgeloste metalen, zoals koper, ijzer en mangaan, worden ook verwijderd. Het **CLEAN SCREEN**-voorfilter wordt geleverd met instructies. Vul de spa altijd via het filtercompartiment. Vul uw spa niet met water uit een zwembad, omdat chemicaliën voor zwembaden heel anders zijn dan de chemicaliën die voor een spa worden gebruikt, en uw spa kunnen beschadigen.

## HOE VOEGT U CHEMICALIËN AAN HET WATER TOE?

**BELANGRIJK:** Alle spa-waterchemicaliën, met inbegrip van dichloorkorrels, MPS, pH-verhogers of -remmers in korrelvorm, totale alkaliteitsverhogers in korrelvorm, vloeibaar vlek- en kalkwerend middel en vloeibaar antischuimmiddel, moeten altijd rechtstreeks in het filtercompartiment worden toegevoegd terwijl de jetpomp snel draait; de pomp moet minstens tien minuten draaien waarbij de afdekking zich niet op de spa mag bevinden. Gebruik de toets/functie Clean (Reinigen) om ervoor te zorgen dat de chemicaliën goed gemengd worden bij het toevoegen.

## ROUTINEMATIGE ONTSMETTING

Meet tijdens de eerste maand na aankoop dagelijks de resterende hoeveelheid ontsmettingsmiddel zodat u een goed beeld krijgt van de relatie tussen enerzijds het benodigde ontsmettingsmiddel en anderzijds het gebruik van de spa. Het benodigde ontsmettingsmiddel is de hoeveelheid vrije chloor die u nodig hebt voor het aantal gebruikers en hun totale gebruiksduur. Als bijvoorbeeld twee gebruikers de spa elke dag gedurende 20 minuten gebruiken, creëert dat een vraag naar ontsmettingsmiddel die u kunt gebruiken om te bepalen hoeveel ontsmettingsmiddel u moet toevoegen om de juiste resthoeveelheid te behouden. Als op een bepaald moment de gebruikintensiteit en/of het gebruikspatroon drastisch verandert (bijvoorbeeld omdat ook vrienden en kennissen de spa gebruiken), dan moet u meer en vaker ontsmettingsmiddel toevoegen.

## UITVOEREN VAN EEN SUPERCHLOREER BEHANDELING OF EEN SCHOKBEHANDELING ZONDER CHLOOR

Mogelijk moet u de spa wekelijks of maandelijks superchloreren (anderhalve theelepel dichloor/950 liter) of de spa een schokbehandeling geven (drie theelepels MPS/950 liter) voor het door u gekozen ontsmettingsprogramma. Als het chloor gedurende 24 tot 48 uur stijgt tot 3 ppm, wordt een teveel aan afvalstoffen en chloramines uit het water verwijderd. Natriumdichloor is zes keer sterker dan MPS en wellicht meer aangewezen voor de wekelijkse schokbehandeling als de spa door veel personen gebruikt wordt. Zet alle jets aan en laat de afdekking minimaal 20 minuten open om oxidatiegas te laten ontsnappen en om schade en verkleuring van de afdekking en kussens na het toedienen van een superchlorering of schok aan uw spa te voorkomen. Dergelijke schade wordt beschouwd als een verkeerd gebruik van chemicaliën en wordt niet gedekt door de beperkte garantie.

**BELANGRIJK:** Wacht altijd tot de concentratie vrije chloor gedaald is tot minder dan 3 ppm voordat u uw spa gebruikt.

 **WAARSCHUWING:** Laat een geopende spa nooit zonder toezicht achter, zeker niet als er kinderen in de buurt zijn!

## MONARCH- WATERVERZORGINGSSYSTEEM (OPTIONEEL)

Het **MONARCH**-waterverzorgingssysteem bestaat uit de volgende producten:

- **CLEAN SCREEN**-voorfilter
- Geconcentreerde chloorkorrels, natriumdichloor
- Chloorvrij oxidatiemiddel, monopersulfaat (MPS)
- Hoogrendementsozonsysteem
- Zilverionen-ontsmetter (mag niet gebruikt worden bij het FROG-systeem)

Het systeem laat zilverionen in het water van de spa vrijkomen door middel van kralen die zilver bevatten. Zilver remt de groei van bacteriën. In combinatie met MPS of chloor, worden afvalstoffen geoxideerd en uit het water verwijderd. Het is belangrijk dat u de voor elk product aanbevolen gebruiks- en onderhoudsprogramma's in acht neemt. Als de spa gedurende lange tijd wordt gebruikt, bijvoorbeeld een volledige middag of avond, is extra ontsmettingsmiddel vereist.

**Noodzakelijk:** Geef uw spa wekelijks een superchloreer- of schokbehandeling om het zilverionenpatroon te reactiveren, zilverionen te laten vrijkomen en resterende verontreiniging snel te verwijderen. Zonder deze wekelijkse schokbehandeling is het mogelijk dat het zilverionenpatroon niet langer zilverionen in het water vrijgeeft.

**BELANGRIJK:** Gebruik alleen dichloorontsmettingsmiddel. Zilver is niet compatibel met broom en biguaniden. Gebruik nooit een middel om het water helder te maken. Klaarmiddelen maken het water van de spa juist troebel.

## HANDMATIG CHLOOR (NATRIUMDICHLOOR)

Watkins Manufacturing Corporation raadt het gebruik van **MONARCH** geconcentreerde chlooreerkorrels (natriumdichloor) aan om het water te ontsmetten. Natriumdichloor geniet de voorkeur omdat dit product volledig oplosbaar is, snel oplost en bijna pH-neutraal is. De aanbevolen concentratie vrije chloor, de hoeveelheid beschikbare chloorontsmettingsmiddel, is 1,0 tot 3,0 ppm.

**Als de hoeveelheid beschikbare chloor te laag is:** Verhoog de concentratie vrije chloor door natriumdichloorkorrels toe te voegen.

**Als de concentratie vrije chloor te hoog is:** Wacht enige tijd tot de concentratie vanzelf minder wordt.

**Als de spa naar chloor ruikt:** FAC-chloor voor het superchloreren van de spa of voor een schokbehandeling van de spa heeft geen geur, terwijl combinaties van gebruikt chloor (chloramines) wel een sterke chloorgeur geeft, die verwijderd kan worden door het water een schokbehandeling te geven.

**BELANGRIJK:** Er bestaan verschillende soorten gestabiliseerd chloor voor gebruik in spa's en zwembaden. Het is uitermate belangrijk dat het chloor dat u kiest specifiek voor gebruik in spa's bedoeld is. Als u een verkeerd product gebruikt (bv. trichloor, dat een zeer lage pH (2,6) heeft, te snel oplost in warm water waardoor uiterst hoge chloorconcentraties ontstaan, zal uw spa **ONVERMIJDELIJK** worden beschadigd. Het gebruik van een vloeibare of gecompriëerd broom of chloor, of ontsmettingsmiddel dat niet door Watkins Manufacturing Corporation wordt aangeraden, leidt **ONVERMIJDELIJK** tot schade aan uw spa. Dergelijke schade is uitdrukkelijk uitgesloten van de beperkte garantie.

## MONARCH-OZONONDERHOUD

Als er minder of helemaal geen ozonbelletjes meer uit de warmtewisselaar komen (verstopte ozoninjector), moet de injector worden schoongemaakt:

1. Giet een halve liter witte azijn in een beker of emmer.
2. Maak de lange slang los die aan de onderkant van ozonisator bevestigd is. U vindt deze in het technisch compartiment.  
 **WAARSCHUWING:** Plaats het uiteinde van de slang in de azijn. Zorg ervoor dat het uiteinde van de slang tot op de bodem van de beker of emmer komt.
3. Laat de spa ingeschakeld tot de halve liter azijn volledig verdwenen is. Er is nu voldoende azijn door de injector gestroomd om de verstopping te verwijderen.
4. Maak de slang weer vast aan de bodem van de ozonisator.

Schade door de chemische watertoestand valt niet onder de garantie. Als eigenaar hebt u rechtstreekse controle over de chemicaliënconcentraties en de kwaliteit van het water in de spa. Met de juiste elementaire zorg kunt u jarenlang genieten van uw spa. Als u twijfelt aan een bepaalde chemische stof of het gebruik ervan in de spa, neemt u contact op met uw erkende verdeler of Watkins Manufacturing Corporation.

### WAT U MOET DOEN:

- Voeg alle chemicaliën langzaam toe in het filtercompartiment terwijl de jetpomp gedurende tien minuten werkt.
- Wees extra voorzichtig als u zuiveringszout gebruikt om kunststof oppervlakken aan de binnen- of buitenkant te reinigen.

**BELANGRIJK:** Watkins Manufacturing Corporation RAADT het gebruik van een chemische verdeler van het vlottertype AF. Schade aan de kuip of onderdelen van de spa veroorzaakt door een drijvende verdeler voor chemicaliën is uitdrukkelijk uitgesloten van de beperkte garantie. Drijvende verdelers kunnen op een bepaalde plaats komen vast te zitten en een overmatige ontsmetting veroorzaken of grote stukken ontsmettingsmiddel afgeven die snel inbranden in de kuip en afdekking.

### WAT U NIET MOET DOEN:

- Gebruik GEEN gecompriëerde reinigingsmiddelen.
- Gebruik geen ontsmettingssysteem met vlotter als laagwaardige of alternatieve oplossing voor het onderhoud van de spa.
- Gebruik GEEN ontsmettingsmiddel dat niet specifiek voor spa's bedoeld is.
- Gebruik geen zwembadzuur (zoutzuur) om de pH te verlagen.
- Gebruik GEEN huishoudelijk bleekmiddel (vloeibaar natriumhypochloriet).
- Verspreid of sprenkel geen chemicaliën op het wateroppervlak. Hierdoor kan het oppervlak van de spa door chemische aantasting afbladderen (verkeerd gebruik van chemicaliën).

## ONDERHOUD VOORDAT U OP VAKANTIE GAAT

Ga als volgt te werk om de waterkwaliteit tijdens uw afwezigheid op peil te houden:

### KORTSTONDIGE AFWEZIGHEID (3-5 DAGEN):

1. Regel de pH-waarde volgens de instructies die onder 'Waterkwaliteit en -onderhoud' terug te vinden zijn.
2. Voer een schokbehandeling uit zoals beschreven onder 'Waterkwaliteit en -onderhoud' om het water te ontsmetten.
3. Vergrendel de afdekking met de sluitingen.
4. Voer na uw terugkeer een schokbehandeling uit om het water te desinfecteren en regel de pH-waarde bij.

### LANGDURIGE AFWEZIGHEID (5-14 DAGEN):

#### Voor u vertrekt:

1. Stel de temperatuur in op het laagste niveau minstens één dag voordat u vertrekt. Deze instelling komt overeen met een gemiddelde watertemperatuur van 27°C.

**BELANGRIJK:** Oxidatiemiddelen voor spa-water zoals natriumdichloor (chlorine) behouden hun werkingsniveau veel langer in warm water van 27°C dan in heet water van 38°C tot 40°C.

2. Stel de pH in op de voorgeschreven waarde. Voer een schokbehandeling uit om het water te ontsmetten.

#### Bij uw terugkeer:

3. Voer een schokbehandeling uit om het water te ontsmetten. Stel de temperatuur weer in op de oorspronkelijke instelling. U kunt het water zonder gevaar gebruiken zodra de concentratie vrije chloor lager is dan 3,0 ppm.

**BELANGRIJK:** Als u de spa gedurende een langere periode (langer dan 14 dagen) niet zult gebruiken en naast de onderhoudsservice (of een buur) niemand anders voor het wateronderhoud kan instaan, is het raadzaam om de spa te laten leeglopen of winterklaar te maken.

## AANVULLEND WATERONDERHOUD

Een juiste ontsmetting en mineraalbalans (pH-regeling) zijn essentieel voor een volledig programma voor wateronderhoud. De volgende drie populaire wateradditieven zijn optioneel:

### Mineraalafzettingsremmers

Naarmate water uit uw spa verdamppt en u vers water bijvult, neemt de hoeveelheid opgeloste mineralen toe. (Beperk de verdamping tot een minimum door de afdekking zo veel mogelijk gesloten te houden.) Het water kan uiteindelijk zo 'hard' worden (te hoge calciumhardheid) dat het oppervlak van het verwarmingselement verkalkt, waardoor het element wordt beschadigd. U kunt dit risico tot een minimum beperken door de pH-waarde op het juiste peil te houden.

Als gevolg van normale zeepophoping moet het water vaak genoeg worden ververs, zodat mineraalafzetting normaal geen probleem wordt.

Een hoog ijzer- of kopergehalte in het water kan soms groene of bruine vlekken op de spa veroorzaken. Vlek- en kalkwerende middelen kunnen de hoeveelheid metalen verminderen.

**BELANGRIJK:** Putwater kan hoge concentraties mineralen bevatten. Het gebruik van een extra fijne filter die het water slechts langzaam doorlaat (een voorfilter in de aanvoerleiding, zoals het **CLEAN SCREEN**-voorfilter) helpt om veel van de grotere deeltjes al tijdens het vullen van de spa te verwijderen. Gealigneerde voorfilters zijn verkrijgbaar bij uw lokale **CALDERA**-verdeler.

### Antischuimmiddelen

Het water in de spa moet af en toe ververs worden wegens zeepophoping in het water. De jets laten zeep in het water opschuimen. Zeepresten komen op de volgende manieren in het water terecht: via de huid van de gebruikers (deze bevat vaak nog zeepresten na een douchebeurt) en hun zwemkleding (die ook na een wasbeurt nog zeepresten bevat).

Antischuimmiddelen kunnen de vorming van schuim onderdrukken, maar kunnen geen zeep uit het water verwijderen. Zeep is zeer moeilijk uit het water te verwijderen omdat het niet geoxideerd wordt door chemicaliën die aan het water van de spa toegevoegd worden. Alleen ozon kan zeep oxideren. Na verloop van tijd ontstaan geconcentreerde zeepresten in het water, waardoor uw huid vuil aanvoelt. Als dit zich voordoet, moet u de spa laten leeglopen en opnieuw met schoon water vullen. Afhankelijk van de hoeveelheid zeep die in de spa terecht komt moet u de spa ongeveer om de vier maanden laten leeglopen en opnieuw vullen.

## BEGRIPPENLIJST

Hierna volgen enkele chemische termen die voorkomen in het deel 'Waterkwaliteit en -onderhoud'. Als u de betekenis van deze termen kent, begrijpt u beter hoe het wateronderhoud in zijn werk gaat.

**Bromamines:** Verbindingen die gevormd worden wanneer broom zich verbindt met stikstof van lichaamsoliën, urine, zweet, enz. In tegenstelling tot chloramines hebben bromamines geen doordringende geur en zijn het doeltreffende ontsmettingsmiddelen.

**Broom:** Een halogeenontsmettingsmiddel (uit dezelfde chemische familie als chloor). Broom wordt vaak gebruikt in staaf-, tablet of korrelvorm, maar de staaf- en tabletvorm worden beter NIET gebruikt.

**Calciumhardheid:** De hoeveelheid opgelost calcium in het water. Deze concentratie moet ongeveer 50 tot 150 ppm bedragen (**ACE:** 25 tot 75 ppm). Een te hoog calciumgehalte kan leiden tot troebel water en aanslag. Een te laag calciumgehalte kan schadelijk zijn voor de onderdelen van de spa.

**Chloramines:** Verbindingen die gevormd worden wanneer chloor zich verbindt met stikstof van lichaamsoliën, urine, zweet, enz. Chloramines kunnen niet alleen oogirritatie veroorzaken, maar hebben ook een sterke geur. In tegenstelling tot bromamines zijn chlooramines minder krachtige, tragere ontsmettingsmiddelen.

**Chlorine:** Een efficiënt chemisch ontsmettingsmiddel voor spa's. Watkins Manufacturing Corporation raadt het gebruik van natriumdichloorkorrels aan. Dit type verdient de voorkeur omdat het volledig oplosbaar en bijna pH-nul is.

**Chlorine (of bromine)-rest:** De hoeveelheid chloor of broom die overblijft nadat aan de chloor- of broomvraag voldaan is. De chloor- of broomrest is met andere woorden de hoeveelheid ontsmettingsmiddel die chemisch beschikbaar is om bacteriën, virussen en algen te doden.

**Corrosie:** Het geleidelijk wegslijten van metalen onderdelen van de spa, gewoonlijk veroorzaakt door chemische inwerking. Corrosie wordt over het algemeen veroorzaakt door een lage pH of wanneer de totale alkaliteit, calciumhardheid, pH-waarde of concentratie ontsmettingsmiddel buiten het aanbevolen bereik ligt.

**Halogeen:** Een van de volgende vijf elementen: fluor, chloor, broom, jodium en astat.

**MPS:** Monopersulfaat is een chloorvrij oxidatiemiddel.

**Salpeterzuur:** Salpeterzuur is een zeer corrosieve chemische stof die ontstaat als nevenproduct van het ozonproducerend proces. Salpeterzuur wordt in zeer kleine hoeveelheden geproduceerd en lost met ozon gemakkelijk op in de waterstroom.

**Oxidatiemiddel:** Een oxidatiemiddel wordt gebruikt om de ophoping van verontreinigende stoffen te voorkomen, de efficiëntie van het ontsmettingsmiddel te maximaliseren, chloorverbindingen tot een minimum te beperken en het water helderder te maken. Zie MPS en Ozon.

**Ozon:** Ozon is een krachtig oxidatiemiddel dat in de natuur voorkomt en kunstmatig door de mens geproduceerd wordt. Ozon vormt geen nevenproducten van chloramines (in feite worden chloramines door ozon geoxideerd) en verandert de pH-waarde van het water niet.

**pH:** Maat voor het zuur (aciditeit) of alkalisch (alkaliteit) karakter van water. De aanbevolen pH-waarde voor het water van uw spa is 7,2 tot 7,8. Onder 7,0 (wat als nul beschouwd wordt) is het water van de spa te zuur en dat kan het verwarmingssysteem beschadigen. Als de pH-waarde groter is dan 7,8 is het water te alkalisch, wat kan leiden tot troebelheid en de vorming van aanslag op de kuip en het verwarmingselement.

**ppm:** De afkorting van 'parts per million' (deeltjes per miljoen). Dit is de standaard meeteenheid voor concentraties van chemicaliën in water. Komt overeen met mg/l (milligram per liter).

**Reagens:** Een chemische stof in vloeibare, poeder- of tabletvorm die wordt gebruikt voor chemische tests.

**Ontsmettingsmiddel:** Ontsmettingsmiddelen worden toegevoegd en op de aanbevolen concentraties gehouden om de gebruikers van de spa te beschermen tegen pathogene organismen die ziekten en infecties kunnen veroorzaken.

**Aanslag:** Ruwe calciumhoudende afzettingen op het oppervlak, de verwarmingselementen en de leidingen van de spa. Dit kan filters verstopen. De aanslag wordt over het algemeen veroorzaakt door minerale bestanddelen in combinatie met een hoge pH. Voorts wordt aanslag gemakkelijker gevormd bij hogere watertemperaturen.

**Superchloreren:** Ook 'shockbehandeling' genoemd. Superchloreren is een proces waarbij aanzienlijke hoeveelheden sneloplossend ontsmettingsmiddel toegevoegd worden (bij voorkeur 'dichloor') om niet-filtreerbaar organisch afval te oxideren en chloor- en bromamines te verwijderen.

**Totale alkaliteit:** De hoeveelheid bicarbonaten, carbonaten en hydroxiden in het water. Een juiste totale alkaliteit is belangrijk voor de pH-regeling. Als de totale alkaliteit te hoog is, kan de pH-waarde moeilijk aangepast worden. Als de totale alkaliteit te laag is, kan de pH-waarde moeilijk op het juiste peil gehouden worden. De aanbevolen totale alkaliteit van het water ligt tussen 40 en 120 ppm.



# BEDIENINGSINSTRUCTIES

## HOOFDCONTROLEPANEEL

Op het hoofdcontrolepaneel ziet u in een oogopslag de toestand van de spa en kunt u de temperatuur instellen, de jets activeren, de verlichting inschakelen en de temperatuurinstelling en/of de functies van de spa vergrendelen. Er kunnen ook nog andere optionele functies beschikbaar zijn naargelang het spa-model en de bijkomende accessoires die op de spa geïnstalleerd zijn. Het hoofdbedieningspaneel heeft acht toetsen.

**Harde toets JETS**

**Harde toets LIGHTS**

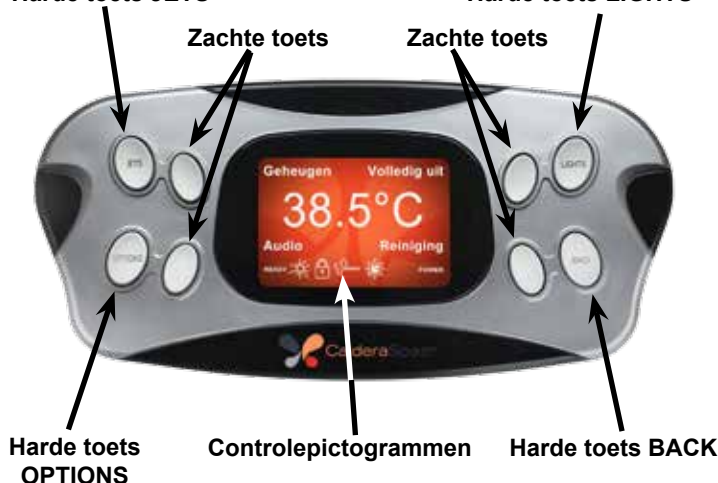

### HARDE TOETSEN

De vier gemarkeerde buitenste toetsen zijn de "Harde toetsen". Deze toetsen zijn vast en hun functies wijzigen niet.

**JETS** - Als het controlelampje van de jetpomp aangeschakeld is en de harde toets van de JETS wordt ingedrukt, zal de eerste jetpompfunctie aangeschakeld worden en het scherm op het hoofdcontrolepaneel naar het Jets-menu.

Als het controlelampje van de jetpomp aangeschakeld is en de harde toets van de JETS wordt ingedrukt in eender welk scherm behalve het Jets-menu, zal de jetpompfunctie niet veranderen, alleen het scherm van het hoofdpaneel verandert naar het Jets-menu.

**LIGHTS** - Als de verlichting uitgeschakeld is, druk dan op de harde toets LIGHTS (verlichting) in eender welk scherm om alle lampen aan te schakelen en het menu Verlichtingsopties weer te geven. Blijf de harde toets LIGHTS (verlichting) indrukken om door de verlichtingszones te bladeren.

**OPTIONS** - gaat naar het scherm Opties om toegang te krijgen tot het menu Temperatuur en Instellingen

**BACK** - Gaat één menu terug. Houd in het startscherm de toets BACK (terug) ingedrukt tot het scherm 180° draait om het te bekijken van in de spa. Herhaal dit om terug te keren.

### ZACHTE TOETSEN

De vier binnenste toetsen worden in deze handleiding de 'zachte toetsen' genoemd. Door een zachte toets in te drukken wordt de functie die op het scherm van het controlepaneel het dichtst bij die toets ligt geactiveerd. Als er gedurende 45 seconden geen handeling wordt uitgevoerd, zal het scherm terugkeren naar het startscherm en blijft het daarop staan gedurende verschillende minuten alvorens het naar de standby-modus gaat. Door het indrukken van eender welke toets wordt een scherm in standby opnieuw geactiveerd.

### CONTROLEPICTOGRAMMEN

De controlepictogrammen zijn in één oogopslag zichtbaar op het hoofdcontrolepaneel. De controlepictogrammen werken onafhankelijk van de rest van het scherm van het controlepaneel. Deze worden

weergegeven zodat u de status van uw spa in één oogopslag kunt zien. **OPMERKING:** De controlepictogrammen zijn niet zichtbaar als het hoofdcontrolepaneel in standbymodus gaat.

**READY** **READY-controlelampje:** Het READY -controlelampje wordt weergegeven als de temperatuur van het water van de spa binnen het bereik van 1°C van de ingestelde temperatuur ligt. Het wordt uitgeschakeld als de temperatuur buiten dat bereik ligt. Als u de temperatuurinstelling van de spa verhoogt of verlaagt, zal het Ready-controlelampje uitschakelen tot de temperatuur van het water binnen het bereik van de nieuwe temperatuurinstelling ligt. Een knipperend READY-controlelampje betekent dat er een probleem is met de temperatuursensor (zie het gedeelte

Problemen oplossen voor meer informatie)

**Controlelampje van de spa-verlichting:** Het controlelampje van de Spa-verlichting wordt weergegeven als er een lamp in de spa is aangeschakeld. Het controlepictogram blijft staan zolang er een manuele lamp geactiveerd is. Het pictogram van de spa-verlichting knippert enkel als de lamp bediend wordt door de functie Automatische buitenverlichting.

**Controlelampje van de spa- of temperatuurvergrendeling:** Het controlelampje van de spa- of temperatuurvergrendeling wordt weergegeven als de spa-vergrendeling, de temperatuurvergrendeling of beiden geactiveerd zijn. Het controlelampje van de vergrendeling knippert niet.

**Controlelampje van de jetpomp:** Het controlelampje van de jetpomp wordt weergegeven als er een jetpomp is aangeschakeld. Het controlelampje van de jetpomp knippert als de spa zich in de reinigingscyclus of dagelijkse reinigingscyclus van tien minuten bevindt.

**Controlelampje van de zomermodus:** Het controlelampje van de Zomermodus wordt weergegeven als de zomermodus AAN staat. In de zomermodus worden de verwarming en circulatiepomp gedurende acht uur uitgeschakeld. Het controlelampje van de zomermodus knippert nooit.

**POWER** **POWER-controlelampje:** Het POWER -controlelampje brandt wanneer de spa op de juiste wijze stroom ontvangt. Het biedt ook een diagnosefunctie— een knipperend stroomcontrolelampje geeft aan dat de oververhittingssensor van de verwarming defect is, dat wil zeggen dat het spa-water zich boven de aanvaardbare temperatuurwaarde ligt of dat er een storing is opgetreden in de spa (zoals weinig circulatie omwille van verstopte filters). Als het stroomcontrolelampje niet wordt weergegeven, betekent dit dat er een probleem is met de schakelkast van de spa of met de stroomtoevoer naar de spa (zie het gedeelte Problemen oplossen voor meer informatie).

### STARTSCHERM

De temperatuur die wordt weergegeven in het midden van het startscherm is de huidige temperatuur van het spa-water. Als het READY-pictogram wordt weergegeven en blijft staan op het controlepaneel, dan ligt de huidige temperatuur van de spa binnen het bereik van 1°C van de ingestelde temperatuur. De functies van de zachte toetsen in de hoek zijn als volgt:

#### MEMORY (GEHEUGEN)

Deze functie roept de laatste actieve instelling voor de jets en de verlichting terug op alvorens de toets All Off (Volledig Uit) werd ingedrukt.

#### VOLLEDIG UIT

Deze functie schakelt de jets, verlichting en audio (indien geïnstalleerd) onmiddellijk uit, terwijl de laatste actieve instelling van de jets en verlichting wordt opgeslagen.

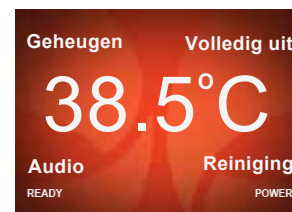

## AUDIO

Als u samen met uw spa muziek of een draadloze HD-monitor hebt aangekocht, brengt deze functie u naar het Audiomenu.

**BELANGRIJK:** Sommige functies van de zachte toetsen worden enkel weergegeven indien de beschikbare accessoire geïnstalleerd is.

## CLEAN (REINIGEN)

Deze functie is voorzien als een handige timer voor wateronderhoud en schakelt de jetpomp aan op hoog gedurende tien minuten. Het jetpictogram knippert om aan te geven dat de jetpomp bezet is en ook als de reinigingscyclus actief is. Voeg tijdens deze cyclus een juist afgemeten hoeveelheid chemicaliën toe aan het filtercompartiment. De jetpomp en het reinigingspictogram sluit automatisch na tien minuten.

## TEMPERATUURREGELING

Het ingestelde temperatuurbereik ligt tussen 26°C en 40°C (80°F en 104°F). (De watertemperatuur van elke spa kan iets hoger of lager liggen afhankelijk van het huidige gebruik van de spa, de toestand van de spa en de buitentemperatuur.)

De eerste keer dat u de stroom inschakelt, wordt de watertemperatuur automatisch ingesteld op 38°C. Deze stand werd in de fabriek voorgeprogrammeerd. Nadat de spa ingesteld en gebruikt is, wordt de laatst ingestelde temperatuur in het geheugen opgeslagen. Als de stroomtoevoer naar de spa onderbroken wordt, keert de spa wanneer de stroomtoevoer hersteld wordt, automatisch terug naar de laatst ingestelde temperatuur.

Om de ingestelde watertemperatuur van de spa weer te geven:

Druk op de harde toets OPTIES op het hoofdcontrolepaneel.

Druk op de zachte toets naast **Temperatuur**. Het temperatuurscherm wordt dan getoond. Dit scherm zal automatisch als het 45 seconden niet gebruikt wordt, terugkeren naar het Startscherm.

Om de ingestelde watertemperatuur van het spa-water te verhogen:

Druk op de harde toets OPTIES op het hoofdcontrolepaneel.

Druk op de zachte toets naast **Temperatuur**.

Druk op de zachte toets naast ▲. Telkens u op deze toets drukt, wordt de ingestelde temperatuur met een **halve** graad verhoogd. Als u de toets ingedrukt houdt, wordt de ingestelde temperatuur elke halve seconde met een **halve** graad verhoogd.



Om de ingestelde temperatuur van het water in de spa te verlagen:

Druk op de harde toets OPTIES op het hoofdcontrolepaneel.

Druk op de zachte toets naast **Temperatuur**.

Druk op de zachte toets naast ▼. Telkens u op deze toets drukt, wordt de ingestelde temperatuur met een halve **graad** verlaagd. Als u de toets ingedrukt houdt, wordt de ingestelde temperatuur elke halve seconde met een **halve** graad verlaagd.

Als de temperatuurinstelling niet verandert, moet u de functies TEMP LOCK (temperatuurvergrendeling) en SPA LOCK (spa-vergrendeling) controleren. Als een van de vergrendelingsfuncties actief is, kunt u de temperatuurinstelling niet veranderen.

De temperatuur kan zowel in Celsius als Fahrenheit worden weergegeven. Druk op de zachte toets naast °F/°C om een van de twee te kiezen.

## VERGRENDELINGSFUNCTIES

De twee vergrendelfuncties, Temperatuurvergrendeling en Spa-vergrendeling, worden geactiveerd op het hoofdcontrolepaneel. De vergrendeling blijft ingeschakeld tot u de specifieke toetscombinatie opnieuw indrukt om de vergrendelingsfunctie uit te schakelen. Zelfs als de stroomtoevoer naar de spa even wordt verbroken, blijft de vergrendeling geactiveerd.

## TEMPERATUURVERGRENDELING

Als de Temperatuurvergrendeling ingeschakeld is, kan uw gewenste instelling voor de watertemperatuur niet gewijzigd worden. Alle andere functies op het hoofdcontrolepaneel en hulpcontrolepaneel werken normaal, terwijl de temperatuurvergrendeling "AAN" staat. Deze functie vermijdt dat anderen de gewenste instelling kunnen wijzigen.

Om de Temperatuurvergrendeling in te schakelen:

- Druk op de harde toets OPTIES op het hoofdcontrolepaneel.
  - Druk op de zachte toets naast Temperatuur.
  - Druk op de zachte toets naast Temp Lock Off (Temperatuurvergrendeling Uit) om het scherm te wijzigen naar Temperatuurvergrendeling Aan.
- BELANGRIJK:** Het Temperatuur-/Spa-vergrendelingspictogram wordt weergegeven zolang de temperatuurvergrendeling is aangeschakeld.

Om de temperatuurvergrendeling uit te schakelen:

- Druk op de harde toets OPTIES op het hoofdcontrolepaneel.
- Druk op de zachte toets naast Temperatuur.
- Druk op de zachte toets naast Temp Lock On (Temperatuurvergrendeling Aan) om het scherm te wijzigen naar Temperatuurvergrendeling Uit om de Temperatuurvergrendeling en het pictogram uit te schakelen.

## VERGRENDELING OPHEFFEN

De functie "Vergrendeling opheffen" is bedoeld voor spa-gebruikers die normaal de ingestelde temperatuur vergrendeld laten. Als de gebruiker alle bedieningselementen van de spa tijdelijk wil vergrendelen, kan hij de vergrendeling van de spa activeren bovenop de reeds ingeschakelde temperatuurvergrendeling. Als u daarna de spa-vergrendeling uitschakelt, blijft de temperatuurvergrendeling actief om te vermijden dat anderen de ingestelde temperatuur wijzigen.



## SPA LOCK (SPA-VERGRENDELING)

Als de Spa-vergrendelingsfunctie is aangeschakeld, worden alle functies op het hoofdcontrolepaneel en hulpcontrolepaneel uitgeschakeld. Hierdoor kunnen anderen de instellingen voor de jets, verlichting en temperatuur op uw spa niet meer gewijzigd worden. Het controlepaneel reageert niet op het indrukken van een harde of zachte toets in de Spa-vergrendelingsmodus.

Om de Spa-vergrendeling in te schakelen:

- Druk op de harde toets OPTIONS (Opties).
- Druk op de zachte toets naast Set-up (Instellingen).
- Druk op de zachte toets naast Spa Lock Off (spa-vergrendeling Uit).

**BELANGRIJK:** Het Temperatuur-/Spa-vergrendelingspictogram wordt weergegeven zolang de spa vergrendeld is.

Om de Spa-vergrendeling uit te schakelen:

- Houd de harde toets OPTIONS (opties) en de harde toets LIGHTS (verlichting) tegelijkertijd ingedrukt gedurende 3 seconden. De spa-vergrendeling en het pictogram worden uitgeschakeld.

**BELANGRIJK:** U kunt de spa-vergrendelingsfunctie zelfs nog aanschakelen als de temperatuurvergrendeling al aan staat. U hoeft de temperatuurvergrendeling niet uit te schakelen om de spa-vergrendeling aan te schakelen. Als de temperatuurvergrendeling al aan staat wanneer u de spa-vergrendeling aanschakelt, dan blijft de temperatuurvergrendeling aan wanneer u de spa-vergrendeling uitschakelt.

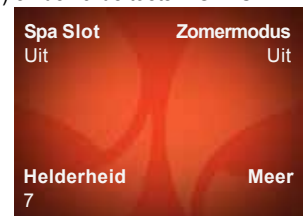

## BEDIENING VAN DE JETS

De harde toets JETS activeert de jetpomp(en). Als de harde toets JETS wordt ingedrukt, wordt het jetmenu weergegeven op het controlepaneel met jetpomp 2 aangeschakeld tegen lage snelheid en wordt het pictogram van de jetpomp ook weergegeven. Druk op eender welke zachte toets naast de beschrijving om de jetfuncties te veranderen naar hoge snelheid, lage snelheid (indien beschikbaar) of om ze uit te schakelen.

Het pictogram van de jetpomp blijft branden tot u de jetpomp(en) uit zet of na één uur continuëbedrijf waarna de jetpomp(en) automatisch worden uitgeschakeld door het besturingssysteem.

De jetpomp(en) schakelen zichzelf uit na één uur continuëbedrijf om oververhitting te vermijden en energie te besparen. De jets kunnen onmiddellijk opnieuw gestart worden.

U kunt de jetpompen ook aanschakelen door op de harde toets JETS te drukken als volgt:

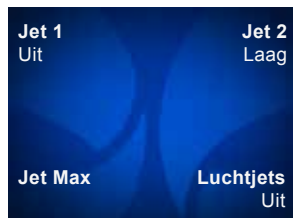

### GENEVA, NIAGARA & TAHITIAN

1 keer drukken = Pomp 2 op Laag	2 keer drukken = Pomp 2 op Hoog
3 keer drukken = beide pompen op hoge snelheid	4 keer drukken = pomp 2 op Laag, Pomp 1 op Hoog
5 keer drukken = pomp 1 op Hoog	6 keer drukken = pompen uit

### CANTABRIA (systeem met drie pompen)

1 keer drukken = Pomp 1 op Laag	2 keer drukken = Pomp 1 op Hoog
3 keer drukken = Pomp 1 op Hoog & Pomp 2 op Laag	4 keer drukken = Pomp 1 op Hoog & Pomp 2 op Hoog
5 keer drukken = Pomp 1 op Laag & Pomp 2 op Hoog	6 keer drukken = Pomp 1 op Laag & Pomp 2 op Laag
7 keer drukken = Pomp 2 op Laag	8 keer drukken = Pomp 2 op Hoog
9 keer drukken = pompen uit	

## LOUNGEJETS (ENKEL CANTABRIA-MODEL)

De optie Loungejets wordt alleen weergegeven als u een CANTABRIA-spa hebt. Deze optie wordt gebruikt voor het aan- en uitzetten van de loungejetpomp. Om naar de loungejet optie te gaan, drukt u op de harde toets JETS om naar het scherm van de Jets te gaan, vervolgens drukt u op de zachte toets naast loungejets om de loungejetpomp te activeren. Druk nogmaals op de zachte toets naast de Loungejets om uit te schakelen.



## BEDIENING VAN DE VERLICHTING

Alle UTOPIA-spa's zijn uitgerust met het SpaGlo™-multizoneverlichtingssysteem.

Druk op de harde toets LIGHTS (verlichting) om alle lampen aan te schakelen en het scherm voor de Verlichtingsopties te activeren.

De harde toets LIGHTS (verlichting) kan ook gebruikt worden om als volgt te schakelen tussen de verlichtingszones:

1 keer drukken: Alle verlichting aan



2 keer drukken: Verlichting bovenzijde uit

3 keer drukken: Watervalverlichting uit.

4 keer drukken: Onderwaterverlichting verminderd naar Helderheid = 2; Buitenverlichting blijft aan

5 keer drukken: Onderwaterverlichting verminderd naar Helderheid = 1; Buitenverlichting blijft aan

6 keer drukken: Onderwaterverlichting verminderd naar Helderheid = 0 (uit); Buitenverlichting blijft aan

7 keer drukken: Alle verlichting uit

Het scherm voor de Verlichtingsopties toont vier verschillende verlichtingszones: onderwater, bovenzijde, waterval en buitenkant.

Druk op de zachte toets naast de verlichtingszone die u wilt aanpassen om naar het submenu te gaan voor die specifieke zone.

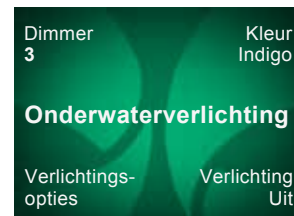

In het submenu kunt u die specifieke zone AAN- of UITschakelen, de kleur voor die zone selecteren (of kiezen voor LOOP om alle kleuren willekeurig weer te geven), de helderheid van de kleur aanpassen met de dimmerfunctie of terugkeren naar het hoofdmenu voor de Verlichtingsopties.

De dimmervolgorde is: Dimmer 3 = hoog lichtniveau, Dimmer 2 = middelmatig lichtniveau en Dimmer 1 = laag lichtniveau.

De kleurvolgorde is: 1) Indigo 2) Aqua 3) Emerald 4) Gold 5) Ruby 6) Magenta 7) Loop On 8) Loop Off

## BIJKOMENDE FUNCTIES

### ZOMERMODUS

Uw spa is voorzien van een schakelaar voor zomermodus. De schakelaar voor de zomermodus kan geactiveerd worden tijdens de warme zomermaanden om de watertemperatuur te behouden. Door de zomermodus in te schakelen wordt de verwarming onmiddellijk uitgeschakeld. De circulatiepomp blijft nog ongeveer vijf minuten draaien om het water door de verwarming te laten circuleren om deze af te koelen. Zowel de verwarming als de circulatiepomp blijven de komende acht uur uitgeschakeld. Op het hoofdcontrolepaneel wordt het pictogram voor de zomermodus weergegeven zolang de zomermodus aan blijft. De circulatiepomp en verwarming schakelen in diezelfde acht uur ook uit tot de zomermodus uitgeschakeld wordt. Het is aanbevolen om de zomermodus 's morgens te activeren zodat de spa uitgeschakeld is tijdens de warmste momenten van de dag en zodat de circulatiepomp opnieuw opstart tijdens de avond als u klaar bent om van de spa te genieten.

**BELANGRIJK:** De zomermodus verlaagt de temperatuur van het water niet tot onder de omgevingstemperatuur. Omgevingscondities, waaronder luchtvochtigheid, wind en schaduw hebben invloed op de watertemperatuur van uw spa.

Om de zomermodus te activeren, gaat u als volgt te werk:

Druk op de harde toets OPTIES op het hoofdcontrolepaneel.

Druk op de zachte toets naast **Menu**.

Druk op de zachte toets naast **Summer Timer** (Zomermodus) om te activeren. Het pictogram van de Zomermodus wordt weergegeven als deze ingeschakeld is.

**BELANGRIJK:** Als de temperatuur van het water lager wordt dan 26,7°C, wordt de zomermodus automatisch uitgeschakeld.

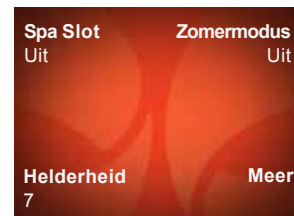

U moet de zomermodus uitschakelen zodra het weer kouder wordt. Dit doet u door nogmaals de bovenstaande stap uit te voeren. Het pictogram van de zomermodus wordt uitgeschakeld.

## HELDERHEID

Als u de helderheid van het scherm van het hoofdcontrolepaneel wilt wijzigen:

Druk op de harde toets OPTIES op het hoofdcontrolepaneel.

Druk op de zachte toets naast **Menu**.

Druk op de zachte toets naast **Brightness (Helderheid)** om de helderheid te verminderen van 7 naar 1.

**BELANGRIJK:** Als u de zachte toets van de Helderheid vermindert tot 1, zal het scherm van de helderheid terug verhogen naar 7.

## TAAL

Het hoofdcontrolepaneel kan bekeken worden in zeven verschillende talen. De talen zijn Engels, Frans, Duits, Nederlands, Zweeds, Noors en Spaans. Om de taal te wijzigen:

Druk op de harde toets OPTIES op het hoofdcontrolepaneel.

Druk op de zachte toets naast **Menu**.

Druk op de zachte toets naast **More (Meer)**.

Druk op de zachte toets naast **Language (Taal)** tot de gewenste taal verschijnt.

**BELANGRIJK:** Indien u per ongeluk de taal wijzigt in een taal die u niet begrijpt, herhaal dan gewoon de vorige stappen.

## DAGELIJKSE REINIGINGSCYCLUS

Uw spa is voorzien van een Auto Clean Cycle (automatische reinigingscyclus). Als deze functie geactiveerd is, worden de hydromassage-jets elke dag op hetzelfde tijdstip in een vooraf ingestelde volgorde gedurende 10 minuten aangezet.

Om de Automatische reinigingscyclus te activeren, wacht u tot het tijdstip waarop u de automatische functie wilt laten starten en volgt u dan de onderstaande stappen:

Druk op de harde toets OPTIES op het hoofdcontrolepaneel.

Druk op de zachte toets naast **Menu**.

Druk op de zachte toets naast **More (Meer)**.

Zet de zachte toets naast **Auto Clean Cycle** (Automatische reinigingscyclus) op **On (Aan)** om de cyclus te starten. Om de automatische dagelijkse cyclus uit te schakelen, drukt u op de zachte toets naast **Auto Clean Cycle** (Automatische reinigingscyclus) tot er **Off (Uit)** verschijnt.

## AUTOMATISCHE BUITENVERLICHTING

Met de automatische verlichtingsfunctie kunt u het **SPAGLO**-verlichtingssysteem (alleen externe verlichting) elke dag om dezelfde tijd activeren en zes uur laten branden. Wacht tot het tijdstip waarop u de automatische functie wilt laten starten en volg dan onderstaande stappen:

Druk op de harde toets OPTIES op het hoofdcontrolepaneel.

Druk op de zachte toets naast **Menu**.

Druk op de zachte toets naast **Meer**.

Zet de zachte toets naast **Automatische buitenverlichting** op **Aan** om de cyclus te starten. Om de automatische verlichtingsfunctie uit te schakelen, drukt u op de zachte toets naast **Automatische buitenverlichting** tot er **Uit** verschijnt.

## AUDIOBEDIENING (ENKEL OPTIONEEL DRAADLOOS SYSTEEM)

Het volgende is van toepassing op de spa's die voorzien zijn van een draadloos **CALDERA**-geluidssysteem:

Als het geluidssysteem op de spa geïnstalleerd is, kan het hoofdcontrolepaneel gebruikt worden voor het bedienen van het muzieksysteem. De volgende informatie geeft aan hoe u door het muziekmenu kunt navigeren met behulp van het hoofdcontrolepaneel van de spa.

### AUDIO-MENU

Als het geluidssysteem geïnstalleerd is, is er een **AUDIO**-menu toegankelijk op het startscherm.

Om toegang te krijgen tot het menu, drukt u op de zachte toets naast **Audio** op het startscherm.

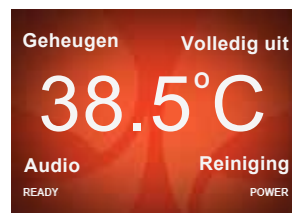

### HET AUDIOSYSTEEM AAN/UITZETTEN

In het menu **AUDIO**:

- Druk op de zachte toets naast **Audio** om het geluidssysteem aan of uit te schakelen. Audio moet **AAN** staan om door de Audio-schermen te kunnen bladeren.  
**BELANGRIJK:** Het kan een paar seconden duren voor de stroom aan of uit gaat.

### VOOR DE KOPPELING MET BLUETOOTH

- Druk driemaal op de zachte toets **Function: SET** (Functie: instellen) om naar het scherm **Enter Setup** (Instellingen invoeren) te gaan. Druk op de zachte toets **ENTER SETUP** (Instellingen invoeren) om naar het scherm **Setup Source** (broninstellingen) te gaan. Selecteer Bluetooth.
- Druk zes keer op de zachte toets **SETUP Source** (broninstellingen) in het scherm **Setup Source** (broninstellingen) om naar het scherm voor **KOPPELING** te gaan.

- Druk op de zachte toets **PAIR** (koppelen) en vervolgens op "connect" (verbinding maken) naast **My Spa BTRX** op uw te koppelen apparaat. Nadat uw apparaat gekoppeld is, kunt u uw Bluetooth-apparaat gebruiken. Er kan maar één gekoppeld Bluetooth-apparaat tegelijk gebruikt worden.

### HET VOLUME AANPASSEN

In het menu **AUDIO**:

- Druk op de zachte toets naast **▲** of **▼** om het volume aan te passen.
- Druk op de zachte toets **Function: SET** om naar de Afspelen/Pauze-functie te gaan.

**OPMERKING:** Het volumebereik gaat van 0 tot 40. Als er geen getal weergegeven wordt, geeft dat aan dat het Volume **OFF (UIT)** staat.

### PAUZE/AFSPELEN (TRACK)

In het menu **AUDIO**:

- Druk op de zachte toets **Function: SET** om naar de Afspelen/Pauze-functie te gaan.
- Druk op de zachte toets naast **PLAY/PAUSE (Afspelen/Pauze)**

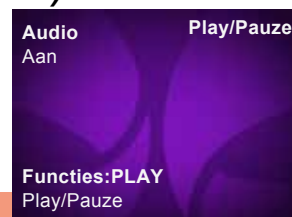
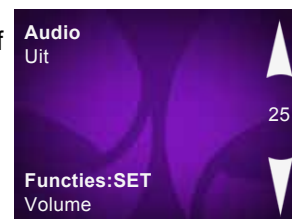
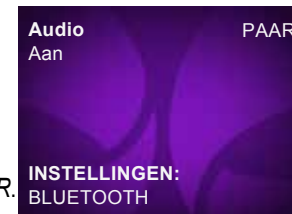

(bovenaan rechts) om muziek af te spelen of te pauzeren.

**OPMERKING:** Sommige audiobronnen geven de titel van het liedje weer

## OM DE TRACK TE WIJZIGEN (LIEDJE)

In het menu AUDIO:

- Druk op de zachte toets **Function: SET** om naar de Afspelen/Pauze-functie te gaan.
- Druk op de zachte toets **Function: PLAY Play/Pause** (Afspelen/Pauze) om naar de trackfunctie te gaan.
- Druk op de zachte toetsen **Forward** (Vooruit) of **Back** (Terug) om de track (liedje) te wijzigen.

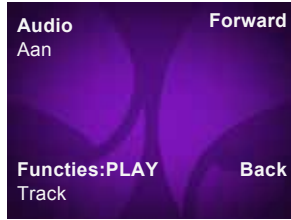

## NAAR HET MENU SETUP (INSTELLINGEN) GAAN

In het menu AUDIO:

- Druk op de zachte toets **Function: SET** om naar de Afspelen/Pauze-functie te gaan.
- Druk op de zachte toets **Function: PLAY Play/Pause** (Afspelen/Pauze) om naar de trackfunctie te gaan.
- Druk op de zachte toets **Function: PLAY Track** (Track afspelen) om naar het Instellingenmenu te gaan.
- Druk op de zachte toets **ENTER SETUP** (Instellingen invoeren) om naar het scherm **SETUP SOURCE (BRONINSTELLINGEN)** te gaan.

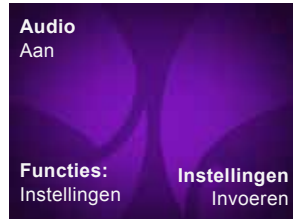

## OM DE AUDIOBRON TE WIJZIGEN

In het menu SETUP Source (Broninstellingen):

- Dit scherm Source (bron) geeft aan welke audiobron de spa op dat moment gebruikt.
- Druk op de zachte toetsen **▲** of **▼** om de gewenste bron te wijzigen: TV, AUX of Bluetooth®.

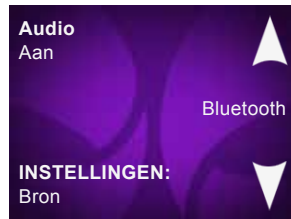

Om het Bluetooth-scherm te kunnen gebruiken, moet uw Bluetooth-audioapparaat aan de spa gekoppeld zijn.

## OM TREBLE (HOGE TONEN) AAN TE PASSEN

In het menu SETUP (Instellingen):

- Druk op de zachte toets **SETUP Source** (Broninstellingen) om naar de Tooninstellingen, het scherm Treble te gaan.
- Druk op de zachte toets naast **▲** of **▼** om Treble aan te passen tussen -5 en +5.

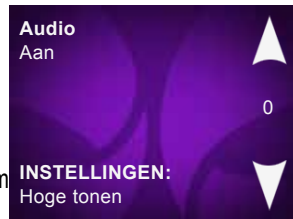

## OM BASS (BAS) AAN TE PASSEN

In het menu Broninstellingen:

- Druk op de zachte toets **SETUP Source** (Broninstellingen) om naar de Tooninstellingen, het scherm Treble te gaan.
- Druk op de zachte toets **SETUP Tone, Treble** (Toon-, Treble-instellingen) om naar de Tooninstellingen, het scherm Bas te gaan.
- Druk op de zachte toets naast **▲** of **▼** om Bas aan te passen tussen -5 en +5.

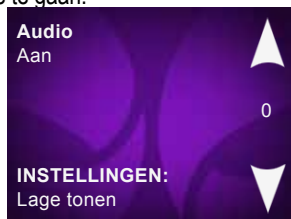

## OM BALANCE (BALANS) AAN TE PASSEN

In het menu Broninstellingen:

- Druk op de zachte toets **SETUP Source** (Broninstellingen) om naar de Tooninstellingen, het scherm Treble te gaan.
- Druk op de zachte toets **SETUP Tone, Treble** (Toon-, Treble-instellingen) om naar de Tooninstellingen, het scherm Bas te gaan.
- Druk op de zachte toets **SETUP Tone, Bass** (Toon-, Bas-instellingen) om naar de Balans-instellingen te gaan.
- Druk op de zachte toets naast **▲** of **▼** om de Balans aan te passen tussen -5 en +5.

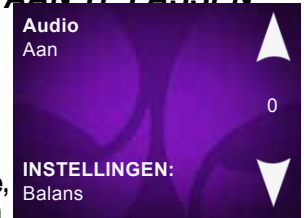

## OM DE SUBWOOFER AAN TE PASSEN

In het menu SETUP (Instellingen):

- Druk op de zachte toets **SETUP Source** (Broninstellingen) om naar de Tooninstellingen, het scherm Treble te gaan.
- Druk op de zachte toets **SETUP Tone, Treble** (Toon-, Treble-instellingen) om naar de Tooninstellingen, het scherm Bas te gaan.
- Druk op de zachte toets **SETUP Tone, Bass** (Toon-, Bas-instellingen) om naar de Balans-instellingen te gaan.
- Druk op de zachte toets **SETUP Balance** (Balans-instellingen) om naar de Subwoofer-instellingen te gaan.
- Druk op de zachte toets naast **▲** of **▼** om het subwoofervolume te wijzigen tussen 0 en 11.

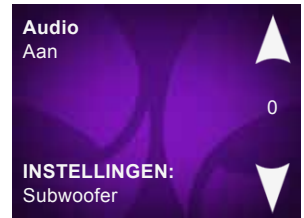

## OM DE KOPPELING MET BLUETOOTH TE VERBREKEN (RESET)

In het menu SETUP Source (Broninstellingen):

- Druk op de zachte toets **SETUP Source** (Broninstellingen) om naar de Tooninstellingen, het scherm Treble te gaan.
- Druk op de zachte toets **SETUP Tone, Treble** (Toon-, Treble-instellingen) om naar de Tooninstellingen, het scherm Bas te gaan.
- Druk op de zachte toets **SETUP Tone, Bass** (Toon-, Bas-instellingen) om naar de Balans-instellingen te gaan.
- Druk op de zachte toets **SETUP Balance** (Balans-instellingen) om naar de Subwoofer-instellingen te gaan.
- Druk op de zachte toets **SETUP Subwoofer** (Subwoofer-instellingen) om naar het scherm **SETUP Music Status** (Instellingen muziekstatus) te gaan.

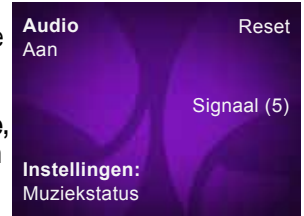

Druk op de zachte toets naast **Reset** om de verbinding met het apparaat dat gebruik maakt van het muzieksysteem van de spa te verbreken zodat een ander gekoppeld apparaat kan worden gebruikt. Dit is ook nodig wanneer u meerdere apparaten wilt koppelen want de koppeling is NIET mogelijk wanneer een ander apparaat is aangesloten op het muzieksysteem.

- Druk op de zachte toets **SETUP Music Status** (Instellingen muziekstatus) om naar het scherm **SETUP BLUETOOTH** (Bluetooth-instellingen) te gaan.

Druk op de zachte toets **PAIR** (koppelen) en vervolgens op "connect" (verbinding maken) naast **My Spa BTRX** op uw apparaat.

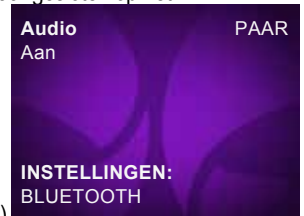

**BELANGRIJK:** Gebruik de harde toets BACK (terug) om terug te keren naar het scherm **Function:SET** (Functie: instellingen) indien nodig.

## HULPCONTROLEPANEEL

### TOETSEN OP HET HULPCONTROLEPANEEL

Met het hulpcontrolepaneel, handig geplaatst tegenover het hoofdcontrolepaneel, kan de gebruiker de jets en de verlichting regelen.

#### GENEVA, NIAGARA & TAHITIAN

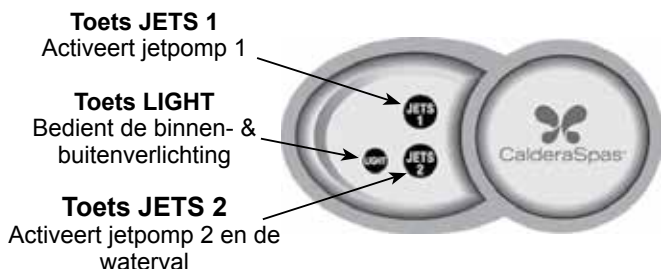

#### CANTABRIA

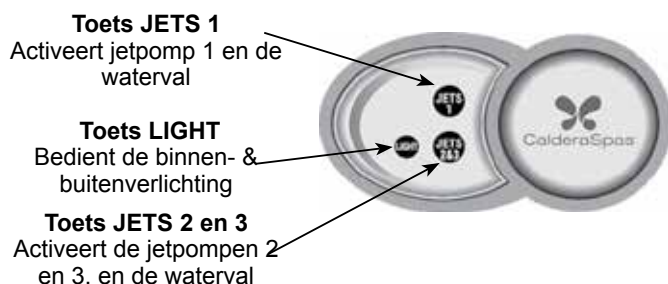

### TOETS JETS

Uw spa-model heeft twee toetsen die invloed hebben op de jetpompen. Als u op een van de JETS-toetsen drukt zal het jets-symbool op het hoofdcontrolepaneel gaan branden. Het symbool blijft branden tot de jetpomp uitgezet wordt (zie de tabel hieronder) of na één uur continu bedrijf. De pompen worden dan automatisch afgesloten door het besturingssysteem.

GENEVA-, NIAGARA- & TAHITIAN-modellen:		
	Toets JETS 1	Toets JETS 2
Eén keer drukken:	pomp 1 aan	pomp 2 op lage snelheid
Twee keer drukken:	pomp 1 uit	pomp 2 op hoge snelheid
Drie keer drukken:	NVT	pomp 2 uit

CANTABRIA-model:		
	Toets JETS 1	Toets JETS 2&3
Eén keer drukken:	pomp 1 op lage snelheid	pomp 2 op lage snelheid
Twee keer drukken:	pomp 1 op hoge snelheid	pomp 2 op hoge snelheid
Drie keer drukken:	pomp 1 uit	pomp 2 & 3 op hoge snelheid
Vier keer drukken:	NVT	pomp 2 op lage snelheid & pomp 3 op hoge snelheid
Vijf keer drukken:	NVT	pomp 2 uit & pomp 3 op hoge snelheid
Zes keer drukken:	NVT	pomp 2 & 3 uit

### TOETS LIGHT (VERLICHTING)

De toets 'LIGHT' schakelt de SPAGLO-multizoneverlichting in en regelt de lichtintensiteit. Als u op de toets 'LIGHT' drukt, wordt het licht als volgt geregeld:

- Eén keer drukken op de toets 'LIGHTS': alle verlichting aan
- Twee keer drukken: verlichting bovenzijde uit.
- Drie keer drukken: watervalverlichting uit.
- Vier keer drukken: onderwaterverlichting en verlichting van de EUPHORIA-jets aan op middelmatige sterkte; buitenverlichting op volle sterkte.
- Vijf keer drukken: onderwaterverlichting en verlichting van de EUPHORIA-jets aan op lage sterkte; buitenverlichting op volle sterkte.
- Zes keer drukken: onderwaterverlichting en verlichting van de EUPHORIA-jets uit; buitenverlichting op volle sterkte.
- Zeven keer drukken: alle verlichting uit.

Als u de verlichting heeft laten branden, wordt deze na zes uur automatisch door het besturingssysteem uitgeschakeld. Wanneer de verlichting wordt uitgeschakeld, verdwijnt het lamp-symbool van het controlepaneel.

Als de verlichting niet aangaat, moet u kijken of de spa vergrendeld is. De spa-vergrendeling schakelt alle functies van het hoofd- en hulpcontrolepaneel uit. (Zie het gedeelte SPA-VERGREDELING voor meer informatie over de spa-vergrendelingsfunctie.)

### CANTABRIA ULTRAMASSEUSE-CONTROLEPANEEL

Het **UltraMasseuse**-systeem gaat automatisch aan in de **UltraMasseuse**-ligplaats wanneer jetpomp 3 geactiveerd wordt. Op dat moment zijn alle jets aan en brandt alleen het controlelampje voor de snelheid (Speed). Als u op de volgordetoets (Sequences) drukt, begint de jetmassage volgordetoets (Sequences). Zie Sequences (volgorde) op volgende pagina.

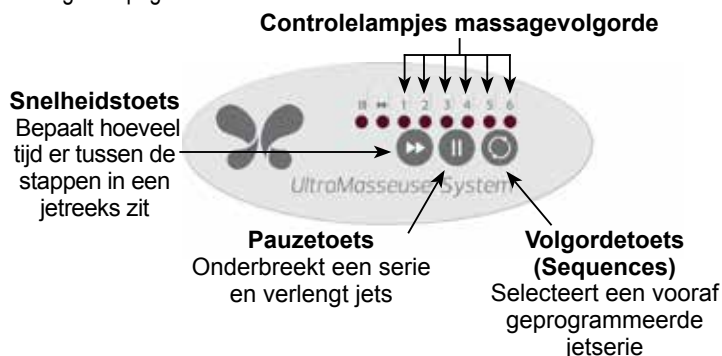

## VOLGORDETOETS



Als u op de volgordetoets (Sequences) drukt, begint het jetmassagepatroon.

Het **ULTRAMASSEUSE**-systeem is voorgeprogrammeerd met zes verschillende jetvolgordes. Als u eenmaal op de volgordetoets 'Sequences' drukt, begint de eerste jetserie. Het overeenkomstige controlelampje zal branden als de serie aanstaat.

Om door de jetvolgordes te bladeren drukt u de volgordetoets 'Sequences' binnen 5 seconden nogmaals in. Om een jetserie te selecteren, bladert u door tot u degene hebt gevonden die u hebben wilt en dan laat u de volgordetoets 'Sequences' los.

Stappen	Serie 1	Serie 2	Serie 3	Serie 4	Serie 5	Serie 6
<b>Stap 1</b>	Jets voor nek en bovenste deel van de rug Jets voor onderrug en voeten	Jets voor onderrug en voeten Beenjets	Jets voor nek en bovenste deel van de rug Beenjets	Jets voor nek en bovenste deel van de rug	Jets voor nek en bovenste deel van de rug	Jets voor nek en bovenste deel van de rug
<b>Stap 2</b>	Jets voor onderrug en voeten	Jet voor nek en bovenste deel van de rug Beenjets	Jets voor onderrug en voeten	Jets voor nek en bovenste deel van de rug Jets voor onderrug en voeten	Alle jets	Jets voor onderrug en voeten
<b>Stap 3</b>	Beenjets	Jet voor nek en bovenste deel van de rug Jets voor onderrug en voeten	Jets voor nek en bovenste deel van de rug Beenjets	Jets voor onderrug en voeten Beenjets	Alle jets	Beenjets
<b>Stap 4</b>	Herhaal stappen 1 tot 3	Jets voor nek en bovenste deel van de rug Jets voor onderrug en voeten	Jets voor onderrug en voeten	Beenjets	Alle jets	Beenjets
<b>Stap 5</b>		Jet voor nek en bovenste deel van de rug Beenjets	Jets voor nek en bovenste deel van de rug Jets voor onderrug en voeten	Beenjets	Jets voor nek en bovenste deel van de rug Jets voor onderrug en voeten	Jets voor onderrug en voeten
<b>Stap 6</b>		Jets voor onderrug en voeten Beenjets	Beenjets	Jets voor onderrug en voeten Beenjets	Jets voor nek en bovenste deel van de rug	Jets voor nek en bovenste deel van de rug
<b>Stap 7</b>		Herhaal stappen 1 tot 6	Jets voor nek en bovenste deel van de rug Jets voor onderrug en voeten	Jets voor nek en bovenste deel van de rug Jets voor onderrug en voeten	Herhaal stappen 1 tot 6	Herhaal stappen 1 tot 6
<b>Stap 8</b>			Jets voor nek en bovenste deel van de rug Jets voor onderrug en voeten	Jets voor nek en bovenste deel van de rug		
<b>Stap 9</b>			Jets voor onderrug en voeten Beenjets	Herhaal stappen 1 tot 8		
<b>Stap 10</b>			Jets voor nek en bovenste deel van de rug			
<b>Stap 11</b>			Jets voor onderrug en voeten Beenjets			
<b>Stap 12</b>			Jets voor nek en bovenste deel van de rug			

## SNELHEIDSTOETS



De snelheidstoets bepaalt hoeveel tijd er tussen de stappen in een jetserie zit. Deze toets werkt alleen als u een volgorde geselecteerd hebt. Het snelheidscontrolelampje geeft de gekozen snelheid aan.

Druk één keer: 15 seconden tussen elke stap (controlelampje knippert langzaam)

Druk twee keer: 10 seconden tussen elke stap (controlelampje knippert op gemiddelde snelheid)

Druk een derde keer: 5 seconden tussen elke stap (controlelampje knippert snel)

## PAUZETOETS



De pauzetoets onderbreekt de jetserie en verlengt de huidige jetmassage.

Druk eenmaal om de voorgeprogrammeerde jetserie te onderbreken en om door te gaan met de huidige jetactiviteit. Het controlelampje brandt als de serie gepauzeerd is.

Druk nogmaals om de jetserie te vervolgen.

# JETMENU

## CANTABRIA -JETSYSSTEEMMENU

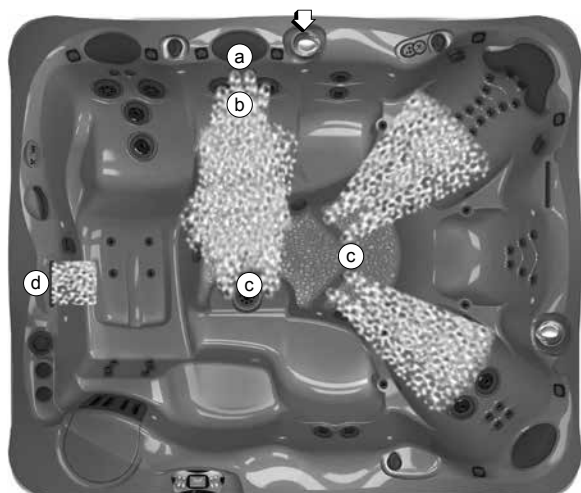

### JETPOMP 1 – JETSYSTEEM 1

- a. 2 richtbare Euro-jets
- b. 3 VERSASSAGE-jets
- c. 10 richtbare Euro-jets
- d. 1 ACQUARELLA-waterval

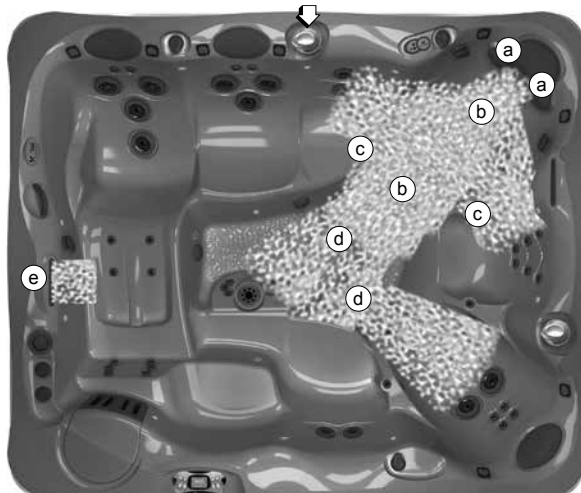

### JETPOMP 1 – JETSYSTEEM 2

- a. 2 richtbare nekjets
- b. 16 richtbare Euro-jets
- c. 2 EURO-PULSE-jets
- d. 4 richtbare Euro-jets
- e. 1 ACQUARELLA-waterval

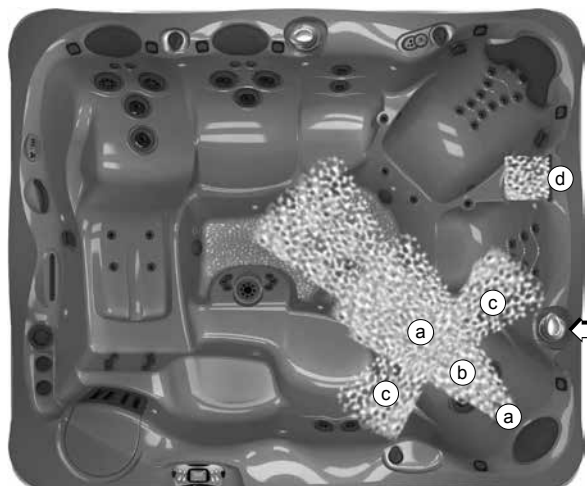

### JETPOMP 2 – JETSYSTEEM 1

- a. 8 richtbare Euro-jets
- b. 2 VERSASSAGE-jets
- c. 2 EURO-PULSE-jets
- d. 1 ACQUARELLA-waterval

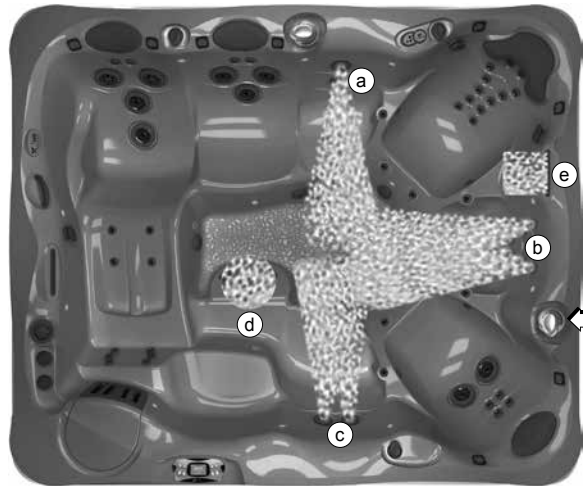

### JETPOMP 2 – JETSYSTEEM 2

- a. 2 ADAPTASSAGE-jets
- b. 6 richtbare Euro-jets
- c. 2 ADAPTASSAGE-jets
- d. 1 EUPHORIA-jet
- e. 1 ACQUARELLA-waterval

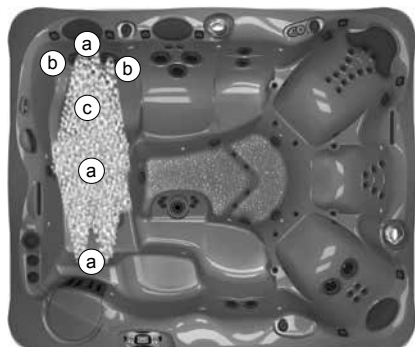

### JETPOMP 3 - ULTRAMASSEUSE-SYSTEEM

In de UltraMassage™-ligplaats:

- a. 12 richtbare Euro-jets
- b. 2 ORBISSAGE-jets
- c. 2 VERSASSAGE-jets

🏠 = positie van richtklep naar besturingsjetsysteem



# GENEVA JETSYSTEEMMENU



## JETPOMP 1 - JETSYSTEEM 1

In de EcstaSeat™

- a. 2 richtbare nekjets
- b. 18 richtbare Euro-jets
- c. 2 EURO-PULSE-jets

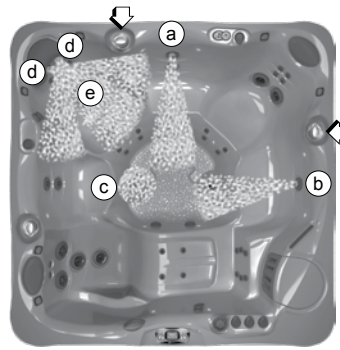

## JETPOMP 1 – JETSYSTEEM 2

In de ECSTASEAT

- a. 2 ADAPTASSAGE-jets
- b. 1 ADAPTAFLO-jet
- c. 1 EUPHORIA-jet
- d. 2 richtbare nekjets
- e. 2 richtbare Euro-jets

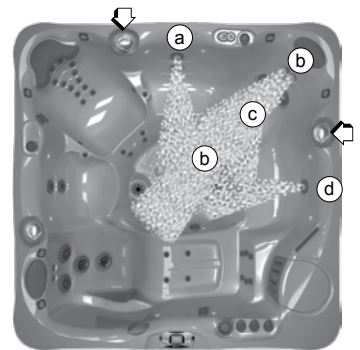

## JETPOMP 1 – JETSYSTEEM 2

In de LumbarSsage™-zitplaats

- a. 2 ADAPTASSAGE-jets
- b. 8 richtbare Euro-jets
- c. 2 ORBISSAGE-jets
- d. 1 ADAPTAFLO-jet



## JETPOMP 2 – JETSYSTEEM 1

In de ULTRAMASSAGE-ligplaats:

- a. 2 VERSASSAGE-jets
- b. 2 ORBISSAGE-jets
- c. 6 richtbare Euro-jets
- d. 6 Sole Soothers™-jet
- e. ACQUARELLA-waterval

↗ = positie van richtklep naar besturingsjetsysteem



## JETPOMP 2 – JETSYSTEEM 2

In de ULTRAMASSAGE-ligplaats:

- a. 2 VERSASSAGE-jets
- b. 2 ORBISSAGE-jets
- c. 2 richtbare Euro-jets
- d. 2 ADAPTASSAGE-jets
- e. 1 EUPHORIA-jet
- f. ACQUARELLA-waterval

## COMBINATIEJETSYSTEEM

Richtklep Jetpomp in middelste stand activeert beide jetpompssystemen 1 en 2.  
Richtklep rechts in middelste stand activeert beide systemen aan de rechterkant.

# NIAGARA JETSYSTEEMMENU



**JETPOMP 1 – JETSYSTEEM 1**

- a. 2 VERSASSAGE-jets
- b. 4 richtbare Euro-jets
- c. 1 EUPHORIA-jet



**JETPOMP 1 – JETSYSTEEM 2**

In de ECSTASEAT

- a. 2 richtbare nekjets
- b. 14 richtbare Euro-jets
- c. 2 EURO-PULSE-jets



**JETPOMP 2 – JETSYSTEEM 1**

In de ECSTASEAT

- a. 2 richtbare nekjets
- b. 14 Euro-richtjets
- c. 2 EURO-PULSE-jets
- d. ACQUARELLA-waterval

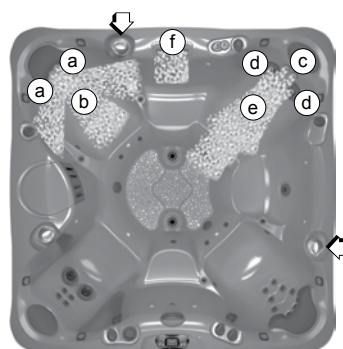

**JETPOMP 2 –  
JETSYSTEEM 2**

In de ECSTASEAT

- a. 2 richtbare nekjets
- b. 2 richtbare Euro-jets
- In de ULTRAMASSAGE -zitplaats
- c. 2 richtbare Euro-jets
- d. 2 ORBISSAGE-jets
- e. 2 VERSASSAGE-jets
- f. ACQUARELLA-waterval

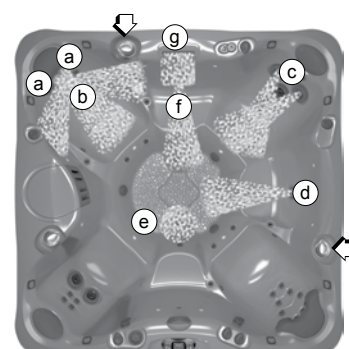

**JETPOMP 2 –  
JETSYSTEEM 2**

In de ECSTASEAT

- a. 2 richtbare nekjets
- b. 2 richtbare Euro-jets
- In de ULTRAMASSAGE -zitplaats
- c. 2 ORBISSAGE-jets
- d. 1 ADAPTAFLO-jet
- e. 1 EUPHORIA-jet
- f. 1 ADAPTAFLO-jet
- g. ACQUARELLA-waterval

⇨ = positie van richtklep naar besturingsjetsysteem

## COMBINATIEJETSYSTEEM

Richtklep Jetpomp in middelste stand activeert beide jetpompssystemen 1 en 2.  
Richtklep rechts in middelste stand activeert beide systemen aan de rechterkant.

# TAHITIAN JETSYSTEEMMENU



## JETPOMP 1 – JETSYSTEEM 1

In de ECSTASEAT

- a. 14 richtbare Euro-jets

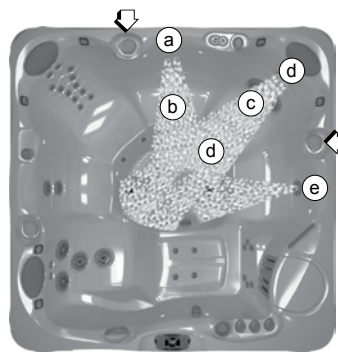

## JETPOMP 1 – JETSYSTEEM 2

In de LUMBARSSAGE-zitplaats

- a. 2 richtbare Euro-jets
- b. 1 ADAPTAFL0-jet
- c. 2 VERSASSAGE-jets
- d. 6 richtbare Euro-jets
- e. 1 ADAPTAFL0-jet

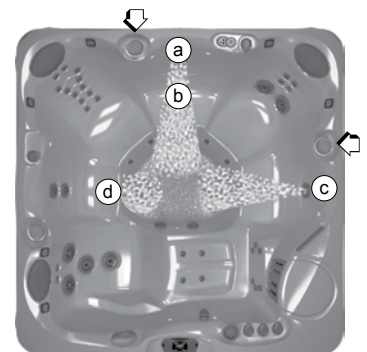

## JETPOMP 1 – JETSYSTEEM 2

- a. 2 richtbare Euro-jets
- b. 1 ADAPTAFL0-jet
- c. 1 ADAPTAFL0-jet
- d. 1 EUPHORIA-jet

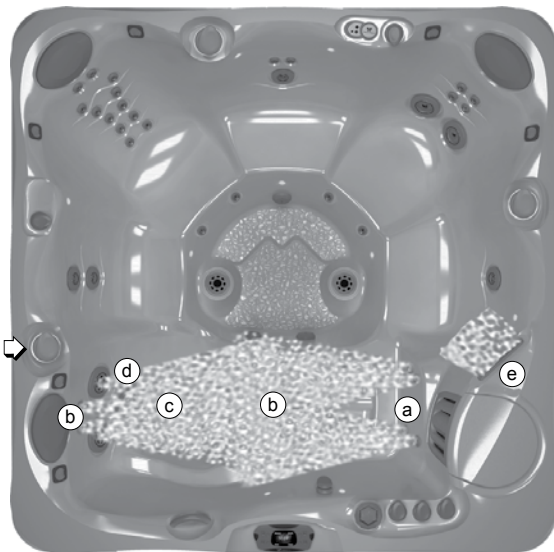

## JETPOMP 2 – JETSYSTEEM 1

In ULTRAMASSAGE -ligplaats

- a. 6 SOLE SOOTHERS
- b. 6 richtbare Euro-jets
- c. 2 VERSASSAGE-jets
- d. 2 ORBISSAGE-jets
- e. ACQUARELLA-waterval

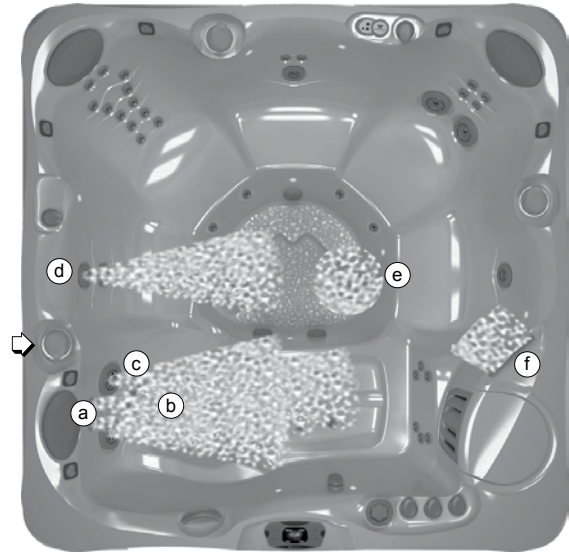

## JETPOMP 2 – JETSYSTEEM 2

In de ULTRAMASSAGE -ligplaats

- a. 2 richtbare Euro-jets
- b. 2 VERSASSAGE-jets
- c. 2 ORBISSAGE-jets
- d. 2 ADAPTASSAGE-jets
- e. 1 EUPHORIA-jet
- f. ACQUARELLA-waterval

↗ = positie van richtklep naar  
besturingsjetsysteem

## COMBINATIEJETSYSTEEM

Richtklep Jetpomp in middelste stand activeert beide jetpompsystemen 1 en 2.  
Richtklep rechts in middelste stand activeert beide systemen aan de rechterkant.

# TAHITIAN (MET ATLAS-MASSAGESYSTEEM) JETSYSTEEMMENU



## JETPOMP 1 - JETSYSTEEM 1

In de ECSTASEAT

- a. 2 richtbare nekjets
- b. 14 richtbare Euro-jets

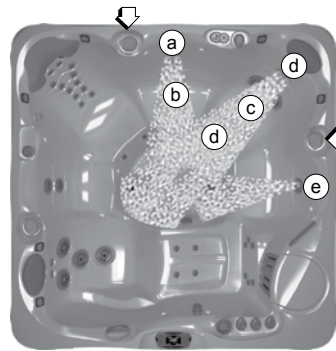

## JETPOMP 1 -

## JETSYSTEEM 2

In de LUMBARSSAGE-zitplaats

- a. 2 richtbare Euro-jets
- b. 1 ADAPTAFL0-jet
- c. 2 VERSASSAGE-jets
- d. 6 richtbare Euro-jets
- e. 1 ADAPTAFL0-jet

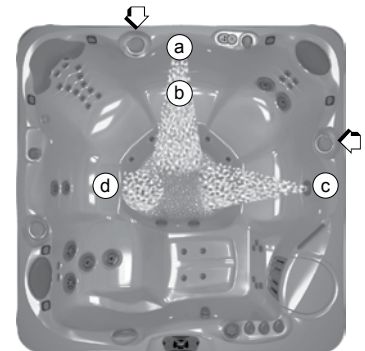

## JETPOMP 1 -

## JETSYSTEEM 2

- a. 2 richtbare Euro-jets
- b. 1 ADAPTAFL0-jet
- c. 1 ADAPTAFL0-jet
- d. 1 EUPHORIA-jet



## JETPOMP 2 - JETSYSTEEM 1

In de ULTRAMASSAGE-ligplaats

- a. 6 SOLE SOOTHERS
- b. 6 richtbare Euro-jets
- c. 2 VERSASSAGE-jets
- d. 2 ORBISSAGE-jets
- e. ACQUARELLA-waterval

🏠 = positie van richtklep naar besturingsjetsysteem

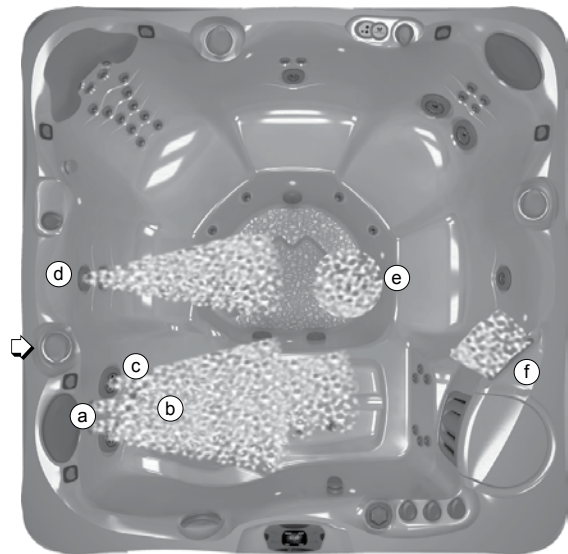

## JETPOMP 2 - JETSYSTEEM 2

in de ULTRAMASSAGE -ligplaats

- a. 2 richtbare Euro-jets
- b. 2 VERSASSAGE-jets
- c. 2 ORBISSAGE-jets
- d. 2 ADAPTAFL0-jets
- e. 1 EUPHORIA-jet
- f. ACQUARELLA-waterval

## COMBINATIEJETSYSTEEM

Richtklep Jetpomp in middelste stand activeert beide jetcpompsystemen 1 en 2.  
Richtklep rechts in middelste stand activeert beide systemen aan de rechterkant.

# VERZORGING EN ONDERHOUD VAN UW SPA

Uw CALDERA-spa is vervaardigd van hoogwaardig en zeer duurzaam materiaal. Toch wordt de levensduur van de spa en de individuele onderdelen uiteindelijk bepaald door het onderhoudsprogramma. De spa zal langer meegaan als u hem regelmatig onderhoudt en als u het advies in dit deel volgt.

## ONDERHOUD VAN HET FILTER

Controleer en reinig minstens één keer per week de afschuimmand en zorg voor een goede stroming door de filter. Verwijder bladeren, vreemde deeltjes en vuil. Het is zeer belangrijk dat u het filterpatroon van de spa schoon houdt om een goede waterdoorstroming te verzekeren. Met een schoon filter kan het hydrotherapie-systeem naar behoren werken en verlopen de filtercycli efficiënter. Afhankelijk van hoe vaak uw spa wordt gebruikt, raden wij aan het filterpatroon van de spa om de vier weken te reinigen. Gebeurt dit niet, dan raakt het filter mogelijk verstopt en wordt de waterdoorstroming gehinderd. Dit leidt tot onjuiste filtratie, zwakkere jets en mogelijk bevrozing.

**BELANGRIJK:** Hoe vaak het filter moet worden gereinigd, is afhankelijk van hoe frequent, hoe lang en door hoeveel personen de spa wordt gebruikt. Hoe meer de spa wordt gebruikt, hoe vaker het filter moet worden gereinigd.

## INSTRUCTIES VOOR HET VERWIJDEREN EN REINIGEN VAN HET FILTERPATROON

Schakel de stroomtoevoer naar de spa uit en ga dan als volgt te werk:

Duw de filtermand iets naar beneden en draai hem naar links om hem los te maken. Verwijder vervolgens de mand en de vlotter.

Trek het filterpatroon voorzichtig omhoog en verwijder hem uit de spa.

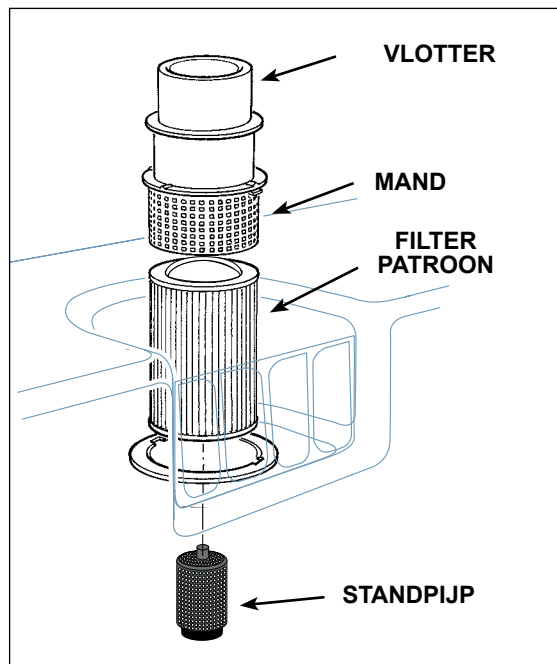

FILTERSISTEEM

Reinig het filter altijd met een filterontvetter om afgezette mineralen en olie te verwijderen. Dompel het filter in de ontvetter (volgens de aanwijzingen op de verpakking), plaats het filter op een schoon oppervlak en spuit hem schoon met een tuinslang. Het kan nodig zijn om de filter tijdens het schoonspuiten te draaien zodat vuildeeltjes in de filtervouw ook worden weggespoten. Steek het filterpatroon er opnieuw in.

Plaats de mand en de vlotter terug en draai ze naar rechts om ze vast te klikken. Schakel de stroomtoevoer naar de spa weer in.

**OPMERKING:** Vervangingsfilterpatronen zijn verkrijgbaar bij uw CALDERA-verdeler. Raadpleeg de achterkant van deze handleiding om de juiste maat voor uw spa te bepalen.

## ONDERHOUD VAN DE RICHTKLEPPEN

Als u de richtkleppen van uw spa moeilijk kunt draaien, is er mogelijk zand of gruis in de klep terechtgekomen. Het is heel belangrijk dat dergelijke vuildeeltjes zo snel mogelijk worden verwijderd om schade aan de klep te voorkomen. Volg deze stappen om de kleppen te reinigen:

1. Sluit de stroomtoevoer naar de spa af door middel van beide aardlekschakelaars in de aansluitkast.
2. Schroef de dopring los om de hendel van de richtklep te verwijderen wanneer de dopring omhoog komt.
3. Verwijder de eigenlijke klep door hem naar boven te trekken.
4. Wrijf de binnen- en de buitenkant van de klep schoon.
5. Smeer de O-ringen in met een waterbestendig smeermiddel dat verkrijgbaar is bij uw CALDERA-verdeler.
6. Plaats de klep terug en schakel de stroomtoevoer naar de spa weer in.

## ONDERHOUD VAN DE VERSASSAGE-JET

Wanneer u merkt dat de VERSASSAGE-jet langzamer draait dan toen de spa nog nieuw was, of dat de jets blijven hangen, kan dat veroorzaakt worden door een opbouw van vuil in de lagers van de jet. Ga als volgt te werk om het vuil te verwijderen:

1. Draai, met de spa uit, de voorkant van de VERSASSAGE-jet linksom tot hij blokkeert.
2. Zodra de voorkant ophoudt met draaien, gebruikt u een beetje extra kracht om de voorkant nog iets verder linksom voorbij de vergrendelpositie te draaien tot hij stopt. Trek de voorkant met de body weg van de spa.
3. Spoel de lager binnenin uit met water, draai het roterende oog. Hij moet dan weer vrij kunnen draaien. Als dat niet het geval is, plaatst u het uiteinde van het lager in een kopje azijn (azijn verzacht de afzettingen). Laat het geheel een nacht weken. De volgende dag spoelt u met water en herhaalt u de draaitest.

**OPMERKING:** Als de jets nog steeds niet vlot draaien, moet u de lager een tweede nacht laten weken. Als de lager dan nog steeds niet draait, dient u een nieuwe lager te kopen bij uw CALDERA-verdeler.

## DE SPA LATEN LEEGLOPEN

1. Schakel alle aardlekschakelaars uit in het subpaneel of het elektrisch hoofdpaneel.
2. Zoek de hoofdafvoerkraan (onderaan aan de voorkant) voor de spa. Trek aan de hendel (Afbeelding 1, gebruik eventueel een tang om aan de hendel te trekken) tot u de middelste stand bereikt, draai dan zachtjes aan de hendel tot de afvoerbus volledig uitgetrokken is (afvoerdop en 1" van de afvoerbus is blootgesteld) (Afbeelding 2) en verwijder vervolgens de afvoerdop (Afbeelding 3).

**OPMERKING:** U kunt de afvoerdop niet verwijderen als de hendel slechts halverwege uitsteekt. Koppel een tuinslang aan het uiteinde van de afvoer (om te vermijden dat de opstelruimte onderloopt) en let erop dat u de afvoerbus niet naar binnen duwt. Plaats het andere uiteinde van de tuinslang in de afvoer.

**OPMERKING:** Water met een hoge concentratie aan ontsmettingsmiddelen kan schadelijk zijn voor planten en gras.

3. Duw de tuinslang en de afvoerbus halverwege terug in de richting van de spa (Afbeelding 4) zodat het water onder de zwaartekrachtwerking wegloopt. De afvoerbus moet zich in de middelste stand bevinden opdat de spa kan leeglopen.

**BELANGRIJK:** U kunt alle modellen vrijwel volledig laten leeglopen met de afvoerkraan. Ook de jetcamp en het verwarmingssysteem lopen leeg. Waterresten in leidingen of onderdelen van de spa hoeft u alleen te verwijderen wanneer u de spa winterklaar maakt.

4. Als de spa leeg is, reinigt u de kuip en het filterpatroon.
5. Verwijder de tuinslang, plaats de afvoerdop en afvoerbus terug in de spa zoals beschreven wordt in Afbeelding 1.
6. Volg de "PROCEDURES VOOR HET IN GEBRUIK NEMEN" om uw spa opnieuw te vullen.

## VORSTBESCHERMING

Uw spa is zodanig ontworpen dat het bad het gehele jaar door in elk klimaat kan worden gebruikt. In bepaalde gebieden kunnen uiterst lage temperaturen (onder -12°C), gecombineerd met krachtige wind, de jetcamp doen bevriezen, zelfs als het water in de spa op de geselecteerde temperatuur blijft. Bij koud weer zal de spa meer energie verbruiken aangezien de verwarming vaker ingeschakeld wordt. Als extra voorzorgsmaatregel tegen het gedeeltelijk bevriezen van bepaalde onderdelen kunt u het luik van het technisch compartiment isoleren met isolatiemateriaal (P/N 31399) dat verkrijgbaar is bij uw plaatselijke verdeler. Deze isolatie zal ook het energieverbruik van de spa verminderen.

**OPMERKING:** Wanneer het weer warmer wordt (circa 16-21°C), moet u de isolatiedeken weghalen om te voorkomen dat de jetcamp oververhit raakt.

## DE SPA WINTERKLAAR MAKEN

Als u de spa geruime tijd niet gebruikt bij zeer koud weer moet u de spa laten leeglopen en winterklaar maken om te vermijden dat het water bevroert als gevolg van een stroomonderbreking of een defect.

**GEVAAR:** Gebruik alleen propyleenglycol als antivriesmiddel (beschikbaar bij de meeste RV- of botenwinkels). Dit is niet toxisch. Gebruik nooit antivries voor auto's (ethyleenglycol), want deze stof is giftig!

**WAARSCHUWING:** Het niet opvolgen van deze instructies kan leiden tot bevroersschade die niet gedekt wordt door de garantie. Het is sterk aanbevolen contact op te nemen met uw plaatselijke verdeler om deze service te laten uitvoeren.

1. Laat uw spa leeglopen volgens het gedeelte 'De spa laten leeglopen' in de gebruiksaanwijzing.
2. Verwijder het filterpatroon, reinig hem en bewaar hem op een droge plaats.

**BELANGRIJK:** Deze aanvullende instructies moeten gebruikt worden bij het leeg laten lopen en winterklaar maken van uw spa in klimaten waarin de temperatuur onder de 0°C komt. Er moet een alleszuiger (combinatie van zuiger/blazer) van 20 liter gebruikt worden om water dat zich in de leidingen bevindt, effectief te kunnen verwijderen.

3. Sluit de zuigerslang aan op de zuigzijde van de alleszuiger. Zuig alle openingen als volgt:
  - a. Jet-openingen: begin bij de jets aan de bovenkant en ga daarna naar de onderste jets (als er afzuiging uit een andere jet komt, blokkeer die dan met een grote doek – op deze manier zult u het water dat dieper in de hoofdleiding zit kunnen verwijderen).
  - b. Filteraanzuigfittings en filtercompartiment.
  - c. Hoofdleiding (het kan noodzakelijk zijn om het afvoerrooster goed af te dekken met een doek bij het leegzuigen van de hoofdleiding om er zeker van te zijn dat al het water uit het interne leidingensysteem is verwijderd).
4. Droog de kuip van de spa grondig af met een schone handdoek.
5. Verwijder eerst het luik van de pomp. Schroef, nadat het luik verwijderd is, de afvoerdoppen aan de voorkant van de pompbehuizingen los. Laat het water eruit lopen. Plaats de afvoerdoppen in een plastic zak en bewaar ze nabij de pompen. Plaats de afvoerdoppen terug als u de spa weer aanzet.
6. Schroef de verbindingstukken van de pomp los en laat het water wegvloeien. Maak de bus van de circulatiepomp los en verwijder ze zodat het resterende water van de verwarming en spa kunnen afgevoerd worden. Plaats de bus van de circulatiepomp terug als het water is afgevoerd. **OPMERKING:** Draai de verbindingstukken aan alvorens de spa te vullen.
7. Plaats de afvoerdop weer terug.
8. Gebruik een trechter met lange steel en giet antivries in alle standpijpen, filterafzuigfittings, jetcamp en in de openingen van de waterval. Voeg ook antivries toe aan het FROG-blik. Voeg voldoende antivries toe voor adequate bescherming – in veel gevallen ziet u de vloeistof in de opening, of uit een andere plaats stromen. **LET OP:** Gebruik alleen propyleenglycol als antivriesmiddel. Dit is niet toxisch. Gebruik nooit antivries voor auto's (ethyleenglycol), want deze stof is giftig!
9. Sluit de afdekking en maak de bevestigingsriemen vast. Leg twee triplexplaten op de afdekking van de spa om het gewicht van sneeuw en ijs gelijkmatiger te verdelen. Maak een plastic zeil of dekzeil over de spa-afdekking vast en maak er ook een vast over het triplex.
10. Plaats het toegangsluik van het technisch compartiment terug als u dat verwijderd had.

## INSTRUCTIES VOOR HET OPENEN:

1. Verwijder het multiplex en het afdekplastic. Open de afdekking door de bevestigingsriemen los te maken.
2. Volg de Procedures voor het in gebruik nemen in het gedeelte Aan de slag van de gebruikershandleiding. Installeer geen filters om blootstelling aan het antivries te voorkomen.

- Superchloreer het water door drie theelepels chloor (natriumdichloor) per 950 liter water in het filtercompartiment te doen als onderdeel van dit proces. Dit is twee keer de normale hoeveelheid chloor die nodig is voor superchlorering. Deze extra hoeveelheid chloor is nodig om het antivries te neutraliseren.  
**OPMERKING:** Er kan een ontschuimer nodig zijn om hoeveelheid schuim die veroorzaakt wordt door het antivries te verminderen.
- Laat uw spa leeglopen om zeker te zijn dat alle antivries verwijderd is. Laat het water niet weglopen over gras of planten vanwege het hoge chloorniveau.
- Nadat de spa volledig leeg gelopen is, brengt u de filter weer aan en volgt u de Procedures voor het in gebruik nemen van de spa in het gedeelte Aan de slag van de gebruikershandleiding.  
**BELANGRIJK:** Dek een lege of gevulde spa altijd af als u het niet gebruikt.

## ONDERHOUD VAN DE KUSSENS VAN DE SPA

Als u de spa-kussens met zorg behandelt, gaan ze jarenlang mee. Ze zijn boven het waterpeil geplaatst om ze zo veel mogelijk te beschermen tegen verbleking door chloorhoudend water en andere chemicaliën in het water van de spa. Telkens u de kuip reinigt, moet u de kussens van de spa verwijderen en reinigen zodat ze langer meegaan. Lichaamsoliën kunt u verwijderen met een oplossing van zachte zeep en water. Spoel de kussens van de spa ALTIJD zorgvuldig schoon om zeepresten te verwijderen. Als de spa geruime tijd niet gebruikt zal worden (bijvoorbeeld wanneer u op vakantie gaat of de spa winterklaar maakt) of wanneer u het water gaat superchloreren, dient u de kussens van de spa te verwijderen.

## HOE VERWIJDEERT U DE KUSSENS VAN DE SPA EN HOE PLAATST U ZE TERUG?

- Trek het kussen aan één kant voorzichtig omhoog en trek het weg van de spa-kuip.
- Trek het uiteinde verder omhoog tot alle kussenhouders loskomen van het kussen.  
**BELANGRIJK:** Trek het kussen niet recht omhoog uit de uitsparing in de kuip, anders kan het worden beschadigd. Dergelijke schade wordt niet gedekt door de garantie.
- Om de spa-kussens terug te plaatsen, buigt u het kussen iets zodat een van de kussenhouders in de uitsparing aan de achterkant van het kussen kan vallen.
- Houd het kussen iets gebogen en schuif de andere kussenhouder in de uitsparing aan de achterkant van het kussen.
- Als alle kussenhouders op hun plaats zitten, drukt u het kussen naar beneden in de uitsparing in de kuip.

## ONDERHOUD VAN DE BUITENKANT SPA-KUIP

Uw CALDERA -spa heeft een acryl kuip. Het spa-oppervlak is optimaal bestand tegen vlekken en vuilaanslag. Met een zachte doek of een nylon schrobber kunt u het meeste vuil gemakkelijk verwijderen. De meeste huishoudelijke middelen zijn schadelijk voor de kuip van uw spa (zie hieronder voor gedetailleerde informatie over reinigingsmiddelen). Spoel altijd grondig na met zuiver water om eventuele resten van reinigingsmiddelen te verwijderen.

### WAARSCHUWING:

- De volgende producten zijn de ENIGE goedgekeurde reinigingsmiddelen voor uw CALDERA-spa-kuip: gewoon water, CALDERA Spa Shine, Brillianize® of Soft Scrub®. Het is af te raden om de kuip van de spa te reinigen met alcohol of huishoudelijke schoonmaakmiddelen die niet in deze handleiding vermeld zijn. Gebruik NOOIT reinigingsproducten die schuurmiddelen of oplosmiddelen bevatten, omdat deze het oppervlak van de kuip

kunnen beschadigen, met name: Simple Green®, Windex® of Spa Mitt. GEBRUIK NOOIT AGRESSIEVE CHEMICALIËN! Beschadiging van de kuip door het gebruik van agressieve chemicaliën wordt niet gedekt door de garantie. Spoel altijd grondig na met zuiver water om eventuele resten van reinigingsmiddelen te verwijderen.

- IJzer en koper in het water kunnen vlekken op de kuip veroorzaken als u niet tijdig ingrijpt. Informeer bij uw CALDERA-verdeler naar een vlek- en aanslagwerend middel als het water een hoge concentratie opgeloste mineralen bevat. (Watkins adviseert het gebruik van Stain & Scale Defense.)
- Bewaar alle reinigingsmiddelen buiten het bereik van kinderen en wees voorzichtig wanneer u ze gebruikt.

## AVANTE™-OMKASTING

Alle Utopia-spa's maken gebruik van de exclusieve klimaatbestendige AVANTE-omkasting die ontworpen is om jarenlang mee te gaan. Het unieke, geribde patroon werd nog verbeterd door de rijke kleuren van de omkasting. Hierdoor ziet de spa er niet uit als echt hout, maar als een hoogwaardig meubel. Gezien de duurzaamheid van het materiaal van de spa-omkasting wordt er een garantie van vijf jaar geboden op barsten en verrotting.

## ONDERHOUD VAN DE SPA-AFDEKKING

**WAARSCHUWING:** De afdekking is een handbediende beschermkap die voor zover juist geïnstalleerd en gebruikt vanaf de fabricagedatum minstens voldoet aan de geldende vereisten van de ASTM-normen. Als u de afdekking niet of niet goed vastmaakt, kan dit gevaarlijk zijn. Open de afdekking volledig voordat u de spa gaat gebruiken.

## VINYL AFDEKKING

De vinyl afdekking is een esthetisch en duurzaam schuimisolatieproduct. Om de afdekking mooi te houden raden wij aan de vinyl afdekking maandelijks te reinigen en te behandelen.

## DE VINYL AFDEKKING REINIGEN EN BEHANDELEN:

**OPMERKING:** U kunt boomsap verwijderen met de vloeistof van een sigarettenaansteker (gebruik geen vloeistof waarmee u houtskool aansteekt). Breng niet te veel van deze vloeistof aan en spoel deze daarna onmiddellijk af met een zadelzeepoplossing. Wrijf vervolgens de plek droog.

## BELANGRIJKE OPMERKINGEN:

- Verwijder** sneeuw van de afdekking om te vermijden dat de schuimkern onder het gewicht van de sneeuw breekt.
- Maak de afdekking vast met de bevestigingsriemen als de spa niet wordt gebruikt.
- Trek niet aan de flappen of bevestigingsriemen om de afdekking te openen, te sluiten of te verwijderen.
- Loop niet over de afdekking en ga er niet op staan of zitten.
- Plaats geen metalen of warmtegeleidend voorwerp op de afdekking en plaats geen plastic zeildoek of laken over de afdekking, anders kan de schuimkern smelten. Dergelijke schade wordt niet door de garantie gedekt.
- Gebruik NOOIT** andere hefmechanismen, chemicaliën of reinigingsmiddelen dan aanbevolen door Watkins Manufacturing Corporation of diens erkende verkoopspecialisten en verdelers.
- Het is van belang dat het water schoon is. Hoewel wateronderhoud uiterst belangrijk is, wordt er vaak te weinig aandacht aan geschonken. Uw verdeler kan u helpen om een perfecte waterkwaliteit te bereiken en te behouden, rekening houdend met de plaatselijke omstandigheden. Het onderhoudsprogramma is afhankelijk van het mineraalgehalte in het water, de gebruikintensiteit van de spa en het aantal gebruikers.

# ELEKTRISCHE VEREISTEN

**BELANGRIJK:** Vul de spa met water voordat u de stroom aanzet.

Uw **CALDERA**-spa is met de grootste zorg ontworpen om u optimaal te beschermen tegen elektrische schokken. Als u de spa echter aansluit op een stroomkring die niet de juiste bedrading heeft, komt de veiligheid in het gedrang. Een verkeerde bedrading kan elektrocutie, brand en verwondingen veroorzaken. Het is zeer belangrijk dat u de voorschriften voor de elektrische installatie en de instructies voor uw specifiek spa-model volledig leest en strikt in acht neemt!

Alle **CALDERA**-modellen zijn uitgerust met een POWER-controlelampje (oranje controlelampje met het **CALDERA**-logo). Dit controlelampje geeft niet alleen aan dat de spa stroom ontvangt, maar heeft ook een diagnosefunctie. Het gaat knipperen zodra de maximaalthermostaat van de verwarming geactiveerd wordt. Volg in dit geval de instructies onder 'Problemen oplossen' om de oorzaak op te sporen en te verhelpen. Het Power-lampje stopt met knipperen zodra het probleem opgelost is. De Power- en Ready-controlelampjes op het controlepaneel bieden ook dezelfde diagnosefunctie.

## 220 - 240 VOLT PERMANENT AANGESLOTEN

De bedrading van **CALDERA**-spa's moet voldoen aan alle geldende nationale en lokale elektrische installatievoorschriften. Alle elektriciteitswerken moeten door een ervaren en erkende elektricien uitgevoerd worden. Gebruik voor alle stroomkringen geschikte elektriciteitsleidingen, fittingen en bedradingen.

Voor de **CANTABRIA**-, **GENEVA**-, **NIAGARA**- & **TAHITIAN**-spa's is een tweevoudige elektrische voeding met 16 & 25 amp stroomonderbreker nodig, die bedraad is volgens de afbeelding op de volgende pagina. Bovendien moet voor alle stroomkringen naar de spa één hoofdstroomonderbreker met minstens 3 mm tussen de contacten worden gebruikt.

**OPMERKING:** Voor de **CANTABRIA** is een extra stroomonderbreker van 16 ampère nodig om de verwarming tegelijkertijd met de ligplaats (jetpomp 3) te laten werken. Zonder de extra stroomonderbreker van 16 ampère werkt de verwarming **NIET** als de jets in de ligplaats (jetpomp 3) werken.

- Monteer de aansluitkast volgens de lokale voorschriften, maar nooit op een afstand van minder dan 1,5 meter. Uw spa moet gevoed worden door een aardlekschakelaar - veiligheidsschakelaar (RCD) - met een activeringspercentage van minder dan 30 mA in een elektrisch subpaneel.
- Open de spa volgens de instructies voor het verwijderen van het luik.
- Steek vanuit de zijkant naar de voorkant onderaan stroomkabels in de spa. Op de spa kunt u een plastic dop terugvinden.
- Schakel uw spa aan nadat hij gevuld is met water en test alle stroomonderbrekers.

**BELANGRIJK:** Indien beide stroomonderbrekers onmiddellijk geactiveerd worden, controleer dan of de kabels juist aangesloten zijn. Elke stroomonderbreker dient te worden getest vóór gebruik. Zo test u de stroomonderbreker:

1. Druk op de knop "TEST" op elke aardlekschakelaar en kijk of deze naar OFF (UIT) klikt.
2. Wacht 30 seconden, zet de stroomonderbreker vervolgens op de (neerwaartse) stand OFF (uit) (om ervoor te zorgen dat hij volledig uitgeschakeld is) en daarna op de (opwaartse) stand ON (aan). Als u geen 30 seconden wacht, blijft het power-controlelampje van de spa mogelijk knipperen - probeer het in dat geval opnieuw.

Als een aardlekschakelaar niet werkt op deze manier, dan heeft uw spa mogelijk te maken met een elektrische storing en is er gevaar voor elektrische schok. Schakel alle circuits uit en gebruik de spa niet meer tot het probleem wordt opgelost door een erkende onderhoudstechnicus.

**⚠ WAARSCHUWING:** Als u de aardlekschakelaar verwijdert of overbrugt, is de spa onveilig en vervalt de garantie.

## TECHNISCH COMPARTIMENT

De onderstaande afbeelding dient louter ter referentie (het is mogelijk dat uw spa er anders uitziet). Het technisch compartiment is terug te vinden achter het voorpaneel van de spa onder het hoofdcontrolepaneel.

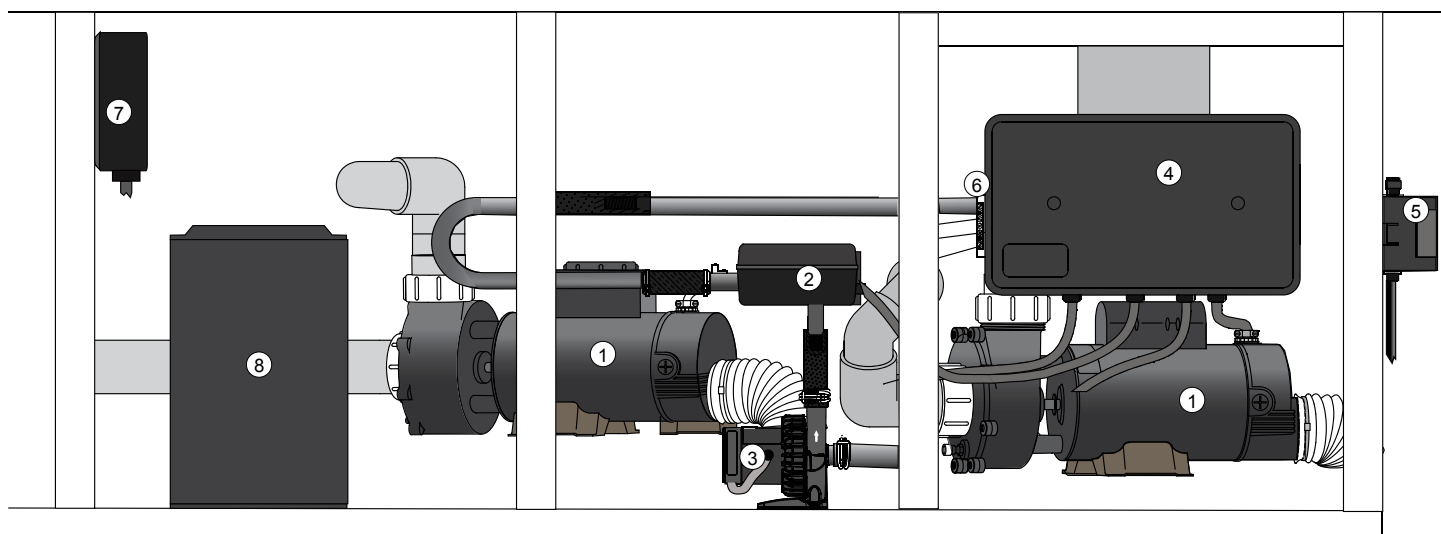

- |                                      |                                  |
|--------------------------------------|----------------------------------|
| 1. jetpomp*                          | 5. <b>MONARCH</b> -ozongenerator |
| 2. EnergyPro™-verwarming             | 6. Jetsysteemaansluiting         |
| 3. <b>ENERGY PRO</b> -circulatiepomp | 7. Bluetooth Music (optioneel)   |
| 4. Advent™-schakelkast               | 8. Subwoofer (optioneel)         |

\* Er zijn 3 jetpomp terug te vinden in het technische compartiment van Cantabria. Er worden in de bovenstaande afbeelding slechts 2 weergegeven.



**BELANGRIJK:** Als het, om enige reden, later noodzakelijk is om de **CALDERA**-spa te verplaatsen, is het van belang dat u deze installatie-instructies kent en toepast. Uw **CALDERA**-spa is zorgvuldig ontworpen om u optimaal te beschermen tegen elektrische schokken. Onthoud goed dat de veiligheid in het gedrang komt als u de spa aansluit op een stroomkring die niet de juiste bedrading heeft.

**OPMERKING:** Als lange kabels worden gebruikt, zijn mogelijk dikkere draden vereist dan de opgegeven dikte.

## GENEVA, NIAGARA & TAHITIAN

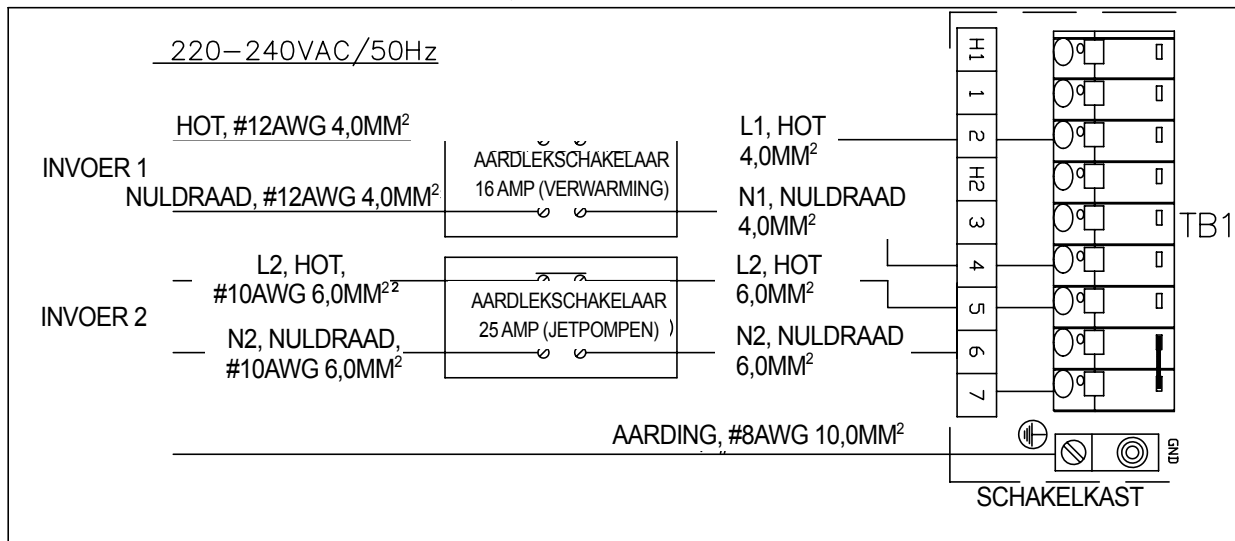

## CANTABRIA

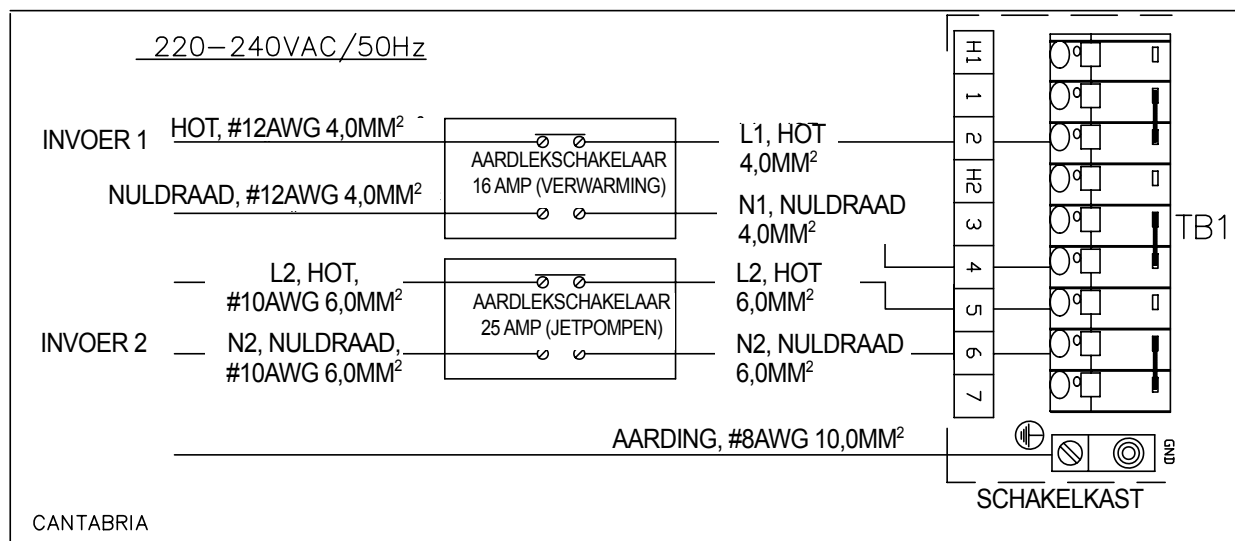

# INSTALLATIE-INSTRUCTIES

## PLAATSING BUITENSHUIS EN OP EEN TERRAS

Het is belangrijk dat de spa op een draagkrachtig oppervlak rust, ongeacht waar u uw nieuwe spa installeert. Structurele schade aan de spa als gevolg van een verkeerde installatie of ongeschikte ondergrond wordt niet gedekt door de beperkte garantie van de spa.

Als u de spa buitenshuis opstelt, raden we aan een minstens 10 cm dikke plaat van gewapend beton te gebruiken. De wapening in de plaat moet worden verbonden met een aarddraad (6 mm<sup>2</sup>) conform de nationale elektriciteitsvoorschriften (neem contact op met de plaatselijke inspectie-autoriteiten voor meer informatie; wellicht dient u de aarding verplicht te laten inspecteren voordat het beton voor de plaat wordt gestort).

Als u de spa op de grond plaatst, zelfs al is dat maar heel even, moet u steunblokken onder de stelpunten van de spa plaatsen (zie 'De spa waterpas stellen'). De stenen moeten minstens 5 cm dik zijn en een oppervlakte van minstens 30 cm hebben. Zelfs op deze stapstenen is het niet uit te sluiten dat de spa op een of meer punten wegzakt, waardoor hij niet meer waterpas staat. Bovendien zal een spa die op gras of zand staat snel vuil worden, aangezien gebruikers zand of gras via hun voeten in de spa brengen. Plaats de spa daarom zo snel mogelijk op een draagkrachtig oppervlak.

## PLAATSING OP EEN PLANKIER

Om zeker te zijn dat de plankier de spa kan dragen, moet u weten wat de maximale draagcapaciteit van de plankier is. Raadpleeg een bevoegde bouwondernemer of een bouwkundig ingenieur. In de tabel met specificaties van de spa vindt u het gewicht van de spa (leeg, gevuld en inclusief het gewicht van de gebruikers). Het gewicht per vierkante meter mag de draagkracht van de structuur niet overschrijden, anders kan ernstige structurele schade ontstaan.

**LET OP:** Watkins Manufacturing raadt aan een bouwkundig ingenieur of aannemer te raadplegen als u de spa op een verhoging wilt installeren.

## INSTALLATIE BINNENSHUIS OF IN EEN SOUTERRAIN

Als u de spa binnenshuis plaatst, dient u rekening te houden met een aantal speciale vereisten. Het oppervlak rond de spa zal nat worden. Zorg dus voor een oppervlak waarop u niet uitglijdt als het nat is. Een goede afvoer is zeer belangrijk om plassen rond de spa te vermijden. Als u een nieuw vertrek bouwt voor de spa, wordt aangeraden om in de vloer een afvoerputje te voorzien. Als u de spa binnenshuis plaatst, zal de vochtigheid uiteraard toenemen. Vocht kan in houtwerk dringen en kan droogrot, schimmelvorming of andere problemen veroorzaken. Controleer af en toe of het vocht in de lucht uw houtwerk, behang, etc. niet aantast. Zorg voor voldoende ventilatie in de ruimte waarin de spa opgesteld is om de gevolgen van een hoge luchtvochtigheid tot een minimum te beperken. Een architect kan u zeggen of de ventilatie al dan niet volstaat.

**CALDERA**-spa's zijn voorzien van een ventilatieopening om te voorkomen dat het technisch compartiment oververhit raakt. Zorg ervoor dat de ventilatieopening (deze bevindt zich in de linker- of rechterbenedenhoek vooraan) door niets wordt geblokkeerd of afgesloten, ook niet door een tapijt.

Uw **CALDERA**-verdelers kan u informeren over de plaatselijke voorschriften en regelgeving. Hij kan u ook een exemplaar van onze planningsgids geven.

**LET OP:** Plaats de spa nooit op een vloer met vloerverwarming.

**⚠ WAARSCHUWING:** Zorg voor voldoende ventilatie als u de spa binnenshuis of in een gesloten ruimte hebt opgesteld. Als de ruimte rond de spa niet voldoende geventileerd wordt, kan de concentratie aan chemicaliën voor de spa en/of bacteriële deeltjes abnormaal hoge

waarden aannemen. Deze in de lucht verspreide chemicaliën voor de spa en/of bacteriële deeltjes kunnen ingeademd worden, wat kan leiden tot ademhalingsmoeilijkheden of longschade bij personen die lijden aan een verzwakt immuunsysteem of een infectie van de luchtwegen. Indien u of andere gebruikers van de spa hier last van ondervinden, moet zo snel mogelijk medische hulp ingeroepen worden.

## TOEGANKELIJKHEID VOOR LEVERING

**OPMERKING:** U zult mogelijk rekening moeten houden met bijkomende speling boven het hoofd als de spa over een hellend vlak gerold of langs een korte trap verplaatst moet worden.

Gebruik de informatie in de tabel op de volgende pagina om de vereisten voor toegang tot uw gewenste locatie te bepalen. U zult mogelijk een poort, een deel van een hek of andere verplaatsbare obstakels moeten verwijderen om de spa naar zijn installatieplaats te kunnen rollen. In tien procent van de gevallen is het gebruik van een kraan de enige manier om de spa te plaatsen, door hem op zijn uiteindelijke locatie te tillen.

Als de spa van het karretje genomen moet worden om over een muur getild te worden (ofwel omdat de toegang te smal, de dakrand te laag, de hoek te scherp of de trap te steil is) zult u een kraan nodig hebben. Maak u geen zorgen!

De kraan heeft een op een vrachtwagen geplaatste laadboom die perfect op uw oprit past. Deze wordt bediend door een bevoegde en verzekerde operator.

De kraanoperator zal tegen betaling uw spa over muren, gebouwen of andere constructies tillen en hem zo dicht mogelijk bij de installatieplaats neerzetten. Het personeel dat de **CALDERA**-spa levert, zal toezicht houden op de bezorging met de kraan en de installatie van de spa voltooien. Een bezorging per kraan neemt gemiddeld 30 minuten in beslag.

**OPMERKING:** Als u voor de levering van uw spa een kraan nodig hebt, zult u mogelijk onmiddellijk na de bezorging deze dienst moeten betalen.

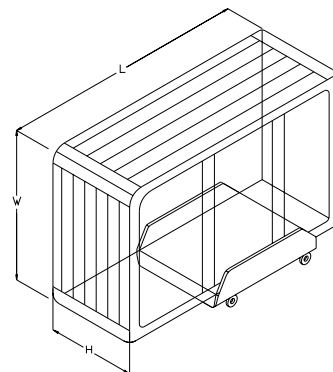

## SPA-AFMETINGEN OP EEN ONDERSTEL

Model	Hoogte	Lengte	Breedte
CANTABRIA	97 cm	274 cm	231 cm
GENEVA	97 cm	226 cm	226 cm
NIAGARA	97 cm	226 cm	226 cm
TAHITIAN	91 cm	213 cm	213 cm

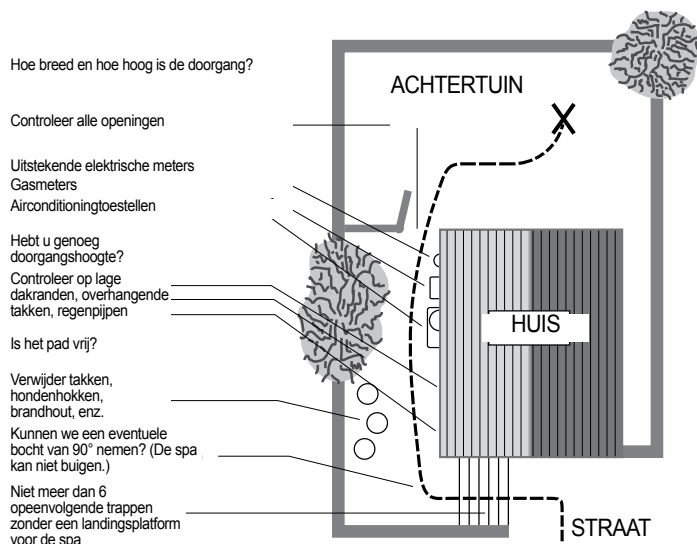

## VOORBEREIDING VOOR HET WATERPAS STELLEN VAN DE SPA

Plaats de spa bij voorkeur op een betonnen vloer met een helling van 1,5 cm per 3 m zodat regenwater en overlopend spa-water wegloopt en geen plassen kan vormen onder de spa (als water geruime tijd onder de spa blijft liggen, kan het houtwerk aangetast worden). U mag de spa ook op bakstenen, steunblokken of blokken plaatsen.

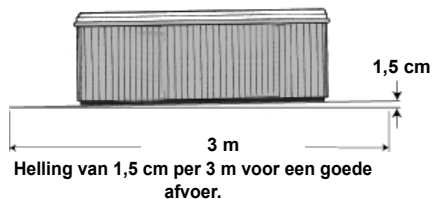

Het is belangrijk om te vermelden dat zachte oppervlakken de neiging hebben om mee te geven, zelfs wanneer steunblokken worden gebruikt om het gewicht van de spa gelijkmatig te verdelen, waardoor de spa scheef komt te staan.



**OPMERKING:** Als u de spa op gras of aarde plaatst, zal er hoe dan ook meer vuil in de spa terechtkomen. Hierdoor kunnen de onderdelen en het oppervlak van de spa worden beschadigd. Dergelijke schade valt niet onder de garantie.

## VOORBEREIDING VAN DE BODEM

Uw **CALDERA**-spa is ontworpen voor allerlei soorten gewone ondergrond. Hoewel een betonplaat het beste is voor langdurig gebruik\* zijn ook andere funderingen aanvaardbaar, op voorwaarde dat voor de levering een waterpas basis gereedgemaakt wordt.

**\*OPMERKING:** Een versterkt betonnen platform van minstens 10 cm dik of een plankier die meer dan 610 kg/m<sup>2</sup> kan dragen, is aanbevolen voor de **TAHITIAN**-spa en 600 kg/m<sup>2</sup> is aanbevolen voor de **GENEVA-** & **NIAGARA-SPA** en 635 kg/m<sup>2</sup> voor de **CANTABRIA**-spa.

## INSTALLATIE-OPMERKINGEN:

Als u bij uw spa een verhoging of een prieel koopt, is een solide fundering verplicht. Als u ze op een oppervlak plaatst dat meer dan één niveau heeft, kunnen er problemen ontstaan met hun installatie.

Als eigenaar van een huis is het uw verantwoordelijkheid om een degelijk, waterpas oppervlak voor uw spa te voorzien. Houd er rekening mee dat de meeste leveringsteams niet uitgerust zijn om locaties voor spa's te waterpassen of voor te bereiden.

Als u een betonnen plaat, een bakstenen oppervlak of een houten verhoging wilt laten plaatsen, kan uw **CALDERA**-verdeler u wellicht een erkende gekwalificeerde aannemer aanbevelen.

**LET OP:** Om ervoor te zorgen dat de spa naar behoren werkt en het interne afvoersysteem voor een volledige afvoer zorgt, moet de spa na de installatie waterpas worden gesteld. Het leveringsteam van uw **UTOPIA**-spa kan u helpen om deze procedure uit te voeren.

# CANTABRIA

## Afmetingen

OPMERKING: Alle afmetingen zijn bij benadering. Meet uw spa op voordat u belangrijke beslissingen neemt over ontwerp of plaatsing.

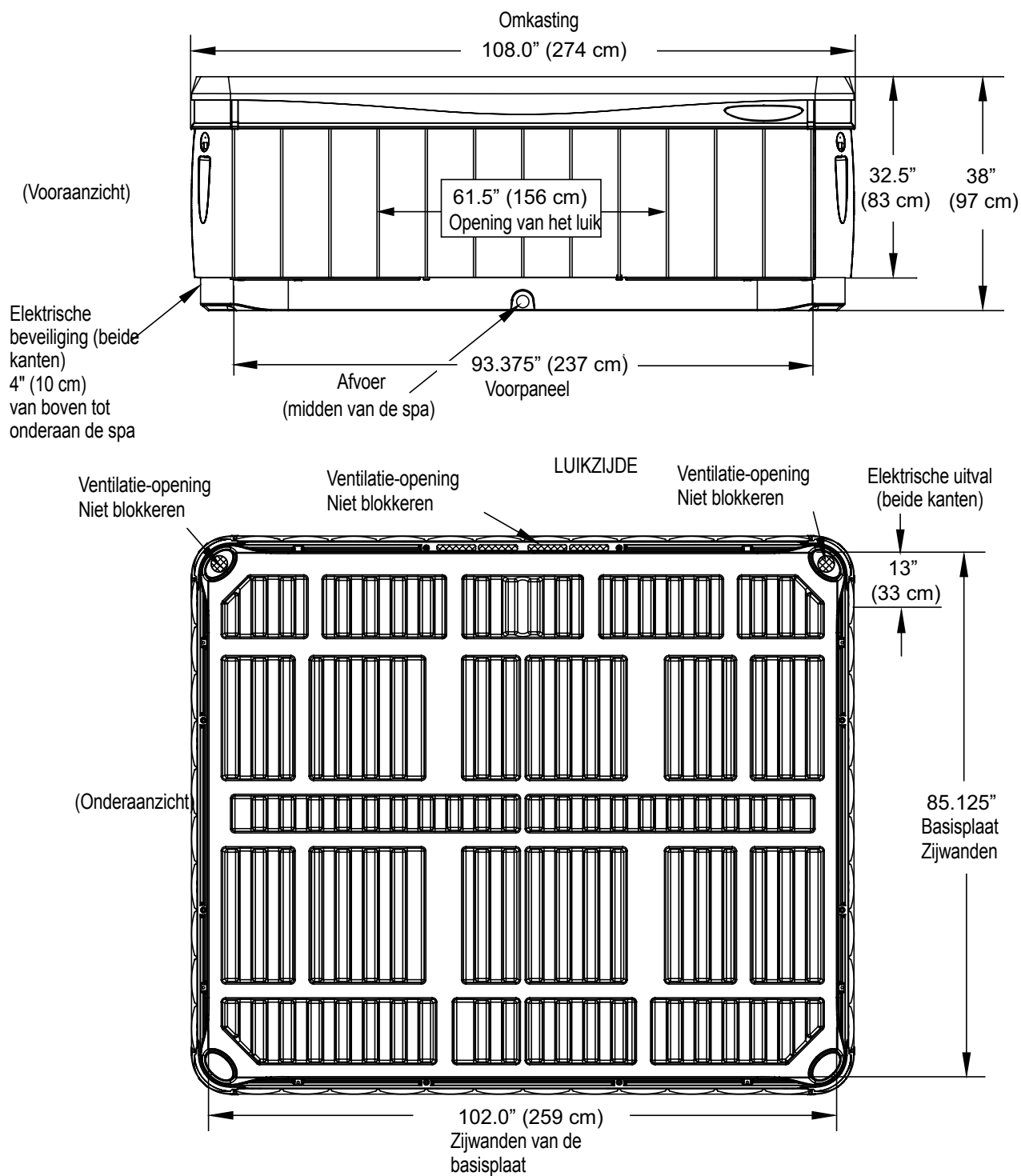

**OPMERKING:** Watkins Manufacturing Corporation raadt aan om de **CANTABRIA** te installeren op een versterkt betonnen platform van minstens 10 cm dik of een structureel sterk plankier die het draagvermogen vermeld in de specificatietabel van de spa kan ondersteunen.

**WAARSCHUWING:** Het **CANTABRIA**-model mag op geen enkele manier van vulstukken worden voorzien.

# GENEVA & NIAGARA

## Afmetingen

OPMERKING: Alle afmetingen zijn bij benadering. Meet uw spa op voordat u belangrijke beslissingen neemt over ontwerp of plaatsing.

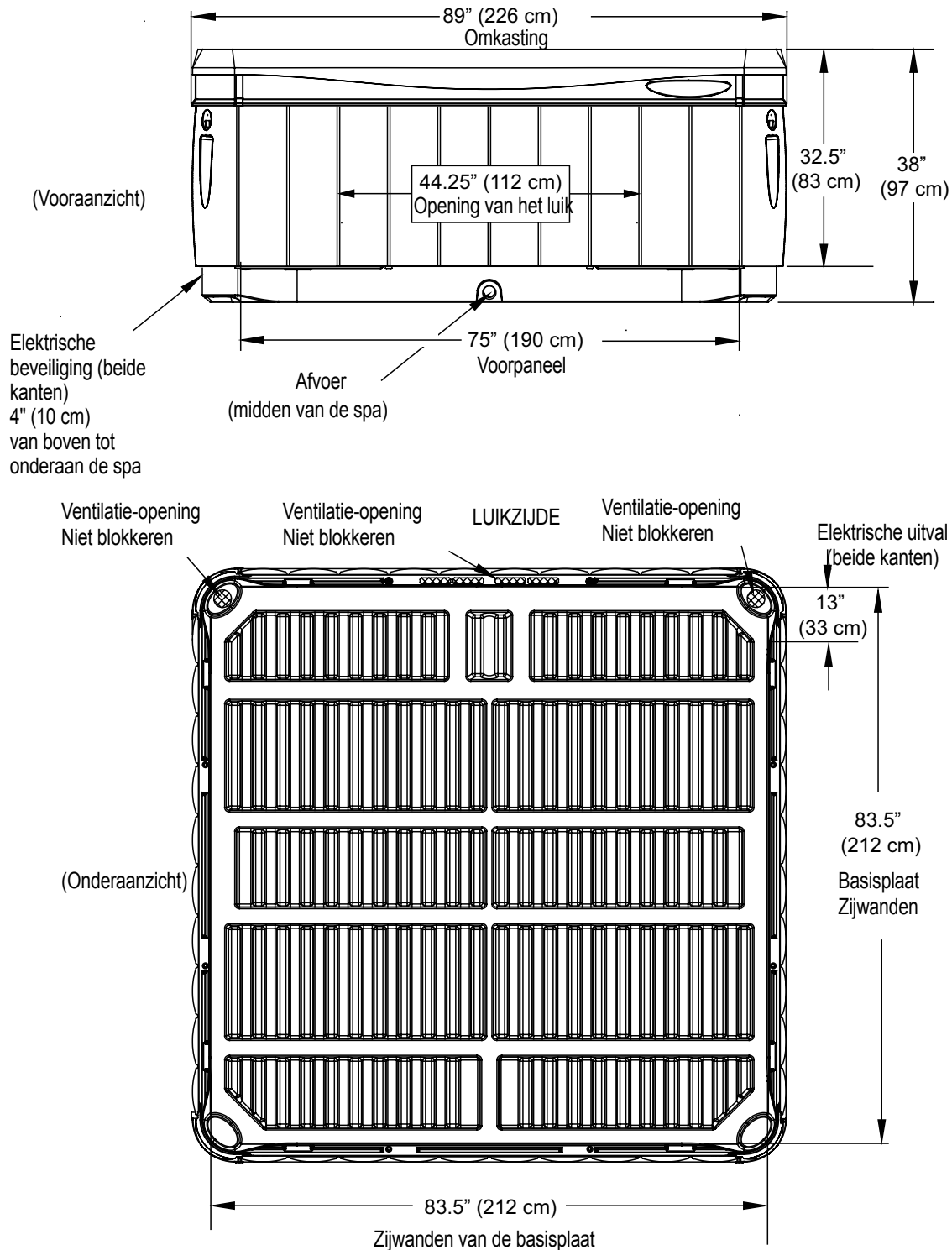

**OPMERKING:** Watkins Manufacturing Corporation raadt aan om de **GENEVA & NIAGARA** te installeren op een versterkt betonnen platform van minstens 10 cm dik of een structureel sterk plankier die het draagvermogen vermeld in de specificatietabel van de spa kan ondersteunen.

**WAARSCHUWING:** De **GENEVA & NIAGARA** mogen op geen enkele manier van vulstukken worden voorzien.

# TAHITIAN

## Afmetingen

OPMERKING: Alle afmetingen zijn bij benadering. Meet uw spa op voordat u belangrijke beslissingen neemt over ontwerp of plaatsing.

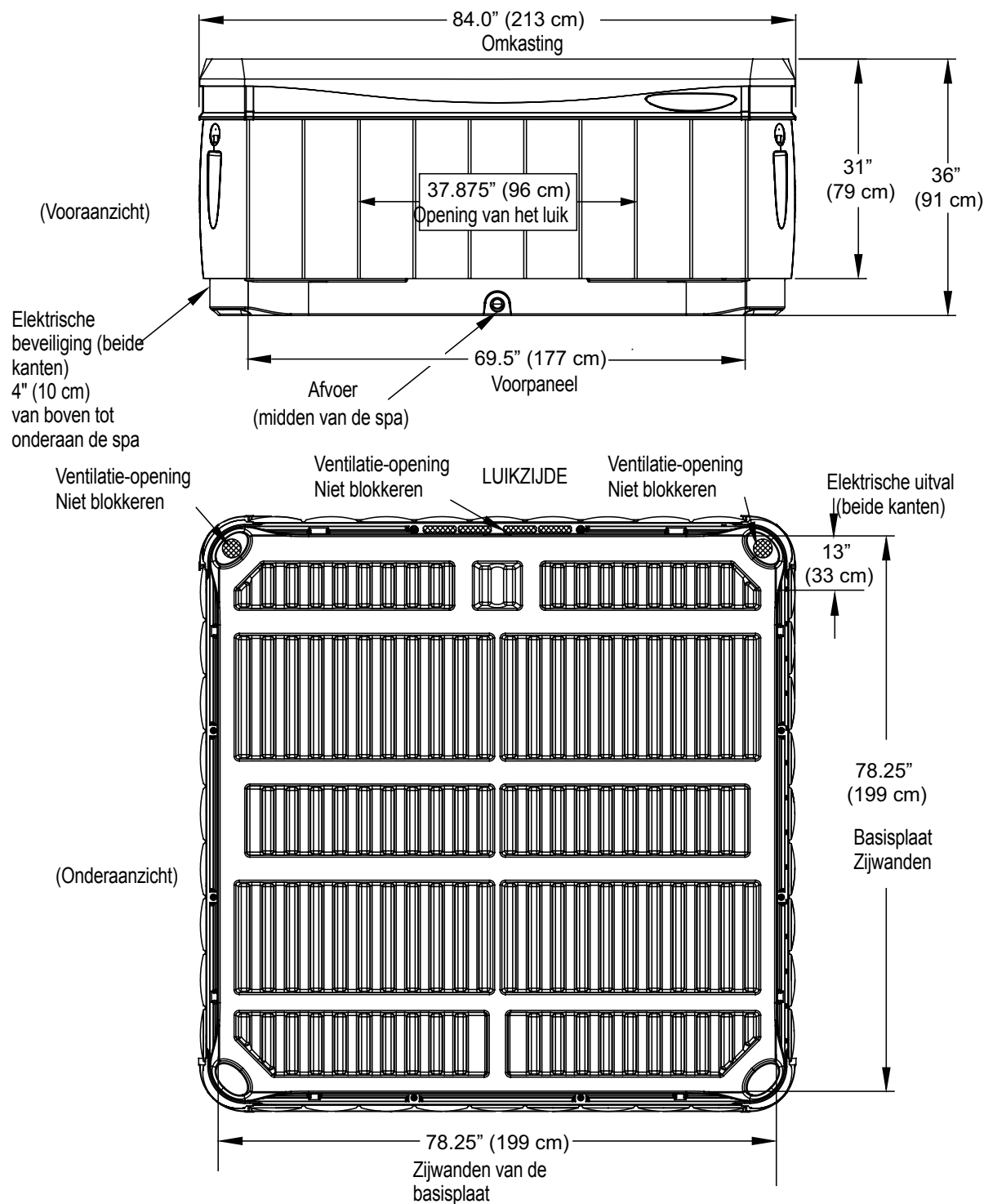

**OPMERKING:** Watkins Manufacturing Corporation raadt aan om de **TAHITIAN** te installeren op een versterkt betonnen platform van minstens 10 cm dik of een structureel sterk plankier die het draagvermogen vermeld in de specificatietabel van de spa kan ondersteunen.

**WAARSCHUWING:** Het **TAHITIAN**-model mag op geen enkele manier van vulstukken worden voorzien.

# ONDERHOUDSINFORMATIE

## ALGEMENE INFORMATIE

Uw **CALDERA**-spa is ontworpen voor jarenlang probleemloos gebruik. Zoals bij elk apparaat kunnen er af en toe toch problemen ontstaan die door een bevoegde technicus opgelost moeten worden. Hoewel u eenvoudige ingrepen (bv. het resetten van een aardlekschakelaar of stroomonderbreker, het resetten van de maximaalthermostaat of het vervangen van een lamp) zelf kunt uitvoeren, kunnen dergelijke zaken wijzen op een ernstiger probleem. Voor deze problemen is mogelijk een ervaren technicus nodig. Raadpleeg eerst het deel 'Problemen oplossen' voordat u contact opneemt met een technicus. Bewaar altijd uw aankoopbewijs voor latere naslag.

## AARDLEKSCHAKELAAR EN MAXIMAALTHERMOSTAAT

Als de spa niet functioneert, moet u eerst de stroomtoevoer controleren.

Controleer de aardlekschakelaars in de aansluitkast. Als de aardlekschakelaar uitgeschakeld is, moet u deze resetten. Als dat niet lukt, kan dit wijzen op een aardfout (kortsluiting) binnen de elektrische componenten. Laat het systeem volledig nazien door een erkende technicus.

Als u bij een controle merkt dat de stroomtoevoer niet door de aardlekschakelaar werd verbroken, controleert u in de zekeringkast in uw huis of de stroom onderbroken werd door de hoofdzekering van de stroomkring waarop de spa aangesloten is. Als dit het geval is, wijst dit op een overbelasting van de stroomkring of een aardfout tussen de zekeringkast en de contactdoos waarop de spa aangesloten is. Neem contact op met een erkende elektricien.

Als u bij een controle van de zekeringkast in uw huis en de aardlekschakelaars van de spa niets abnormaals vaststelt, controleert u de maximaalthermostaat. Om de maximaalthermostaat te controleren schakelt u de stroomtoevoer naar de spa gedurende 30 seconden uit. Hierdoor wordt de maximaalthermostaat automatisch gereset als hij ingeschakeld werd. Als de spa start zodra u de stroom opnieuw inschakelt, wijst dit op een verminderde waterstroom door het verwarmingssysteem. Als de thermische beveiliging geactiveerd wordt, is dit doorgaans het gevolg van een of meer van de volgende problemen: 1) verstopte filterpatro(o)n(en), 2) verstopte leiding(en), 3) een niet functionerende warmtecirculatiepomp, 4) spa laten leeglopen zonder eerst de stroomtoevoer naar de spa uit te schakelen, of 5) een luchtbel in de leidingen. (Als de maximaalthermostaat ingeschakeld werd, knippert het Power-lampje op het controlepaneel van de spa.)

Als de spa niet functioneert nadat de aardlekschakelaar uitgeschakeld en gereset werd of nadat de maximaalthermostaat gereset werd, roep dan de hulp in van een erkende technicus. Meer informatie vindt u in het deel Problemen oplossen.

## VERWARMING EN GEÏNTEGREERDE DRUKSCHAKELAAR

Watkins Manufacturing Corporation waarborgt zonder enig voorbehoud de verwarming tegen elk defect dat vervanging zou vereisen. De looptijd van deze garantie is dezelfde als de looptijd van de bovenvermelde garantie op onderdelen. Deze garantie is onvoorwaardelijk, op voorwaarde dat het onderdeel niet goed functioneerde in het spa-systeem. Dit betekent dat elke voorwaarde die normaal de beperkte garantie zou tenietdoen, zoals schade veroorzaakt door de chemische eigenschappen van water, niet geldt voor het verwarmingselement.

Het is belangrijk te weten dat de verwarming wordt beschermd door zowel de maximaalthermostaat als de geïntegreerde drukschakelaar. In het vorige deel zijn de oorzaken voor het uitschakelen van de

maximaalthermostaat van de verwarming beschreven.

Als het water niet wordt verwarmd, de rode en groene lampjes knipperen, maar de pomp en de verlichting werken, is het mogelijk dat de drukschakelaar geopend is. Een geopende drukschakelaar is normaliter het gevolg van een of meer van de volgende problemen:

1. Een verstopt filterpatroon
2. Verstopping in het leidingwerk van het systeem
3. U hebt de stroom niet afgesloten voordat u de spa liet leeglopen
4. Luchtbel in het leidingwerk
5. Circulatiepomp werkt niet goed

Als het probleem eenmaal vastgesteld en opgelost is, zal de drukschakelaar weer sluiten, waardoor de verwarming in werking treedt.

## CIRCULATIEPOMP EN THERMISCHE BEVEILIGING VAN DE CIRCULATIEPOMP

De circulatiepomp is een watergekoelde, energiezuinige, geluidsarme pomp die uitsluitend bestemd is om het spa-water continu te filteren. Aangezien de pomp watergekoeld is, heeft deze pomp een thermische beveiliging om te verhinderen dat ze oververhit raakt wanneer er geen water door stroomt.

U kunt de thermische beveiliging van de circulatiepomp resetten door de stroomtoevoer naar de spa te onderbreken en de pomp te laten afkoelen.

Als de thermische beveiliging geactiveerd wordt, is dit doorgaans het gevolg van een of meer van de volgende problemen: 1) verstopte filterpatro(o)n(en), 2) verstopte leiding(en), 3) spa laten leeglopen zonder eerst de stroomtoevoer naar de spa uit te schakelen, of 4) een luchtbel in de leidingen. Zodra het probleem vastgesteld en opgelost is, kunt u de thermische beveiliging van de pomp resetten, waarna de pomp weer normaal kan functioneren.

## DIVERSE ONDERHOUDSINFORMATIE

De regel- en maximaalthermostaten zijn uitgerust met elektronische sensors die met de leidingen van de spa verbonden zijn. Let erop dat de draden die de sensoren verbinden met de thermostaten in de schakelkast nooit doorgesneden of geknikt worden.

De jetpomp is uitgerust met een thermische beveiliging die bedoeld is om de pomp te beschermen tegen oververhitting. Als de pomp zichzelf uitschakelt in een oudere spa, kan dit wijzen op defecte pompmotorlagers. Als de pomp zichzelf uitschakelt in een nieuwe spa, is dit meestal het gevolg van een of meer van de volgende factoren:

- Thermische overbelasting: Hoewel ze in massa geproduceerd worden, zijn niet alle thermische beveiligingen identiek. Sommigen zijn gevoeliger dan anderen en schakelen de pomp bij lagere temperaturen uit.
- Hoge temperatuur: Alle **CALDERA**-modellen hebben een schoepenrad dat de warmte van de pompmotor uit het technisch compartiment afvoert en opnieuw naar het spa-water leidt. Als de ventilatie-opening geblokkeerd is door metselwerk, gras of puin, kan de jetpomp oververhit raken. Laat in dit geval de pompmotor afkoelen en maak de ventilatieopening vrij. Daarna kunt u de jetpomp opnieuw starten.
- Wrijving: Soms zitten bewegende delen van een nieuwe pomp nog vrij vast, zodat er wrijvingswarmte ontstaat. Na een normale inlooperperiode zal de pomp minder warmte produceren.
- Slechte bedrading: Als de spa via een verlengsnoer aangesloten is en/of als de bedrading van de huisinstallatie niet zwaar genoeg is, zal de pomp te weinig spanning krijgen en is het mogelijk dat ze bijgevolg meer ampère trekt en meer warmte produceert.
- Als de pomp wegens oververhitting uitgeschakeld wordt, moet u ervoor zorgen dat het technisch compartiment voldoende geventileerd wordt. Dek de ventilatie-opening aan de onderzijde niet af. Als de jetpomp na een korte gebruiksduur van de spa telkens opnieuw uitgeschakeld

wordt, dient u contact op te nemen met een bevoegde technicus.

## GARANTIEBEPERKINGEN

De beperkte garantie vervalt in geval van wijziging, verkeerd gebruik of misbruik van de **CALDERA**-spa of ingeval de spa door iemand anders werd gerepareerd dan een erkende vertegenwoordiger van Watkins Manufacturing Corporation. Wijziging is te verstaan als vervanging van onderdelen of leidingen, elektrische omschakeling of toevoeging van niet-goedgekeurde reinigings-, zuiverings- of verwarmingssystemen waardoor onderdelen of de spa defect raken, dan wel onveilig worden gemaakt. Met verkeerd gebruik en oneigenlijk gebruik wordt bedoeld: elke bediening van de spa op een andere wijze dan beschreven in de gedrukte instructies van Watkins Manufacturing Corporation of het gebruik van de spa voor een andere toepassing dan deze waarvoor de spa ontworpen is, meer in het bijzonder: gebruik van de spa anders dan voor privé-doeleinden; schade veroorzaakt door het in bedrijf stellen\* van de spa bij een watertemperatuur lager dan 1,5°C of hoger dan 49°C; schade veroorzaakt door een vervuilde, verstopte of verkalkte filterpatroon; schade aan het oppervlak van de spa veroorzaakt door het gebruik van trichloor, verkeerd gebruik van chemische tabletten in een drijvende dispenser, zuur of andere spa-chemicaliën of -ontsmettingsmiddelen die niet door Watkins Manufacturing Corporation worden aanbevolen; schade veroorzaakt doordat niet-opgeloste spa-ontsmettingsmiddelen op het oppervlak van de spa achtergebleven zijn (geen enkele afwerkingslaag is hier tegen bestand); schade aan componenten of het oppervlak van de spa die veroorzaakt is door verkeerd onderhoud van het water; en schade aan het oppervlak van de spa die ontstaan is doordat de afdekking niet over de lege of gevulde spa werd geplaatst terwijl de spa aan direct zonlicht werd blootgesteld (hierdoor kan vervorming van de spa optreden). Dit alles wordt beschouwd als verkeerd of oneigenlijk gebruik, waardoor de garantie kan komen te vervallen.

\*Werking van de spa betekent NIET het 'gebruik' van de spa! Watkins Manufacturing Corporation raadt aan de spa niet te gebruiken als de

watertemperatuur buiten het temperatuurbereik van het controlepaneel van de spa ligt.

## DISCLAIMERS

Watkins Manufacturing Corporation aanvaardt geen aansprakelijkheid voor verlies van gebruiksgevoel van de **CALDERA**-spa, voor andere incidentele of gevolgschade, voor bijzondere, indirecte of punitieve kosten, onkosten of schadevergoeding, met inbegrip van, maar niet beperkt tot de verwijdering van een vast terras of andere bevestigingsmaterialen van de klant of de noodzaak van verwijdering met een kraan. De geldigheidsduur van een impliciete garantie is gelijk aan de duur van de toepasselijke bovenvermelde beperkte garantie. Sommige landen staan niet toe dat de duur van een impliciete garantie beperkt wordt. In geen geval kan Watkins Manufacturing Corporation of een van zijn vertegenwoordigers aansprakelijk gesteld worden voor verwondingen of materiële schade, ongeacht wat de oorzaak is.

Sommige landen staan niet toe dat incidentele schade of gevolgschade uitgesloten of beperkt wordt, wat betekent dat de bovenvermelde beperkingen mogelijk niet op u van toepassing zijn.

## KLANTENDIENST

Indien u over de installatie, de bediening of het onderhoud van de **CALDERA**-spa vragen hebt die niet behandeld worden in deze handleiding, kunt u contact opnemen met uw **CALDERA**-verdelers.

## PROBLEMEN OPLOSSEN

Als er zich een probleem voordoet met uw spa, aarzel dan niet om contact op te nemen met uw erkende **CALDERA**-verdelers. Hierna en op de volgende pagina volgen enkele tips om u te helpen een diagnose te stellen en de meest voorkomende oorzaken van problemen desgewenst zelf op te lossen.

### GIDS VOOR HET OPLOSSEN VAN PROBLEMEN MET HET WATERONDERHOUD

Probleem	Mogelijke oorzaken	Oplossingen
Troebel water	<ul style="list-style-type: none"><li>Vervuilde filters</li><li>Te veel oliën/organische stoffen</li><li>Onvoldoende/onjuiste ontsmetting</li><li>Zwevende deeltjes/organische stoffen</li><li>Te vaak gebruikt of oud water</li></ul>	<ul style="list-style-type: none"><li>Maak de filters schoon</li><li>Geef de spa een schokbehandeling met ontsmettingsmiddel</li><li>Voeg ontsmettingsmiddel toe</li><li>Pas de pH en/of de alkaliteit aan tot het aanbevolen niveau</li><li>Schakel de jetpomp(en) in en reinig de filters</li><li>Laat uw spa leeglopen en vul hem weer bij</li></ul>
Abnormale geur	<ul style="list-style-type: none"><li>Te veel organische stoffen in het water</li><li>Onvoldoende/onjuiste ontsmetting</li><li>Te lage pH</li></ul>	<ul style="list-style-type: none"><li>Geef de spa een schokbehandeling met ontsmettingsmiddel</li><li>Voeg ontsmettingsmiddel toe</li><li>Pas de pH aan tot de aanbevolen waarde</li></ul>
Chloorgeur	<ul style="list-style-type: none"><li>Te veel chloramine in het water</li><li>Te lage pH</li></ul>	<ul style="list-style-type: none"><li>Geef de spa een schokbehandeling met ontsmettingsmiddel</li><li>Pas de pH aan tot de aanbevolen waarde</li></ul>
Muffe geur	<ul style="list-style-type: none"><li>Bacterie- of algengroei</li></ul>	<ul style="list-style-type: none"><li>Geef de spa een schokbehandeling met ontsmettingsmiddel – Als het probleem zichtbaar is of niet verdwijnt, laat u de spa leeglopen, reinigt u de spa en vult u hem opnieuw.</li></ul>
Afzetting organische stoffen/vuilring rond bad	<ul style="list-style-type: none"><li>Olie- en vuilafzetting</li></ul>	<ul style="list-style-type: none"><li>Wrijf het vuil weg met een schone doek – in geval van hardnekkig vuil laat u de spa leeglopen, reinigt u de spa met een reinigingsproduct voor oppervlakken en vult u de spa opnieuw</li></ul>
Algengroei	<ul style="list-style-type: none"><li>Te hoge pH</li><li>Te lage concentratie aan ontsmettingsmiddel</li></ul>	<ul style="list-style-type: none"><li>Geef de spa een schokbehandeling met ontsmettingsmiddel en pas de pH aan</li><li>Geef de spa een schokbehandeling met ontsmettingsmiddel en houd de concentratie ontsmettingsmiddel binnen het aanbevolen bereik</li></ul>
Oogirritatie	<ul style="list-style-type: none"><li>Te lage pH</li><li>Te lage concentratie aan ontsmettingsmiddel</li></ul>	<ul style="list-style-type: none"><li>Pas de pH aan</li><li>Geef de spa een schokbehandeling met ontsmettingsmiddel en houd de concentratie ontsmettingsmiddel binnen het aanbevolen bereik</li></ul>
Huidirritatie/uitslag	<ul style="list-style-type: none"><li>Onhygiënisch water</li><li>Concentratie vrije chloor boven 3 ppm</li></ul>	<ul style="list-style-type: none"><li>Geef de spa een schokbehandeling met ontsmettingsmiddel en houd de concentratie ontsmettingsmiddel binnen het aanbevolen bereik</li><li>Zorg ervoor dat het chloorgehalte daalt tot onder 3 ppm voor u de spa gebruikt</li></ul>
Vlekken	<ul style="list-style-type: none"><li>Totale alkaliteit en/of pH te laag</li><li>Hoge concentratie aan ijzer of koper in bronwater</li></ul>	<ul style="list-style-type: none"><li>Pas de totale alkaliteit en/of de pH aan</li><li>Gebruik een metaalafzettingremmer</li></ul>
Kalkaanslag	<ul style="list-style-type: none"><li>Hoog calciumgehalte in het water – totale alkaliteit en pH te hoog</li></ul>	<ul style="list-style-type: none"><li>Pas de totale alkaliteit en pH aan – als de aanslag verwijderd moet worden laat u de spa leeglopen, schrobt u de aanslag weg, vult u de spa opnieuw en brengt u het water in evenwicht</li></ul>



## GIDS VOOR HET OPLOSSEN VAN ALGEMENE BEDIENINGSPROBLEMEN

Probleem	Mogelijke oorzaken	Oplossingen
Spa werkt niet	<ul style="list-style-type: none"> <li>• Stroomstoring</li> <li>• De aardlekschakelaar werd uitgeschakeld</li> <li>• De maximaalthermostaat van de verwarming werd geactiveerd</li> <li>• De spa-vergrendeling is ingeschakeld</li> </ul>	<ul style="list-style-type: none"> <li>• Controleer de stroomtoevoer</li> <li>• Reset de aardlekschakelaar. Neem contact op met de serviceafdeling als u de aardlekschakelaar niet kunt resetten.</li> <li>• Schakel de stroomtoevoer naar de spa minstens dertig seconden uit om de maximaalthermostaat van de verwarming te resetten. Als hij niet wil resetten, controleer dan of er filters verstopt zijn. Raadpleeg de serviceafdeling als de thermostaat opnieuw wordt geactiveerd.</li> <li>• Schakel de spa-vergrendeling uit</li> </ul>
De spa verwarmt niet; de jets en de verlichting werken (oranje logolampje 'Ready' en grijs logolampje 'Power' knipperen)	<ul style="list-style-type: none"> <li>• Geïntegreerde drukschakelaar staat open</li> <li>• Thermische beveiliging van de circulatiepomp werd ingeschakeld</li> </ul>	<ul style="list-style-type: none"> <li>• Controleer of er filters verstopt zijn. De geïntegreerde drukschakelaar zal gereset worden wanneer het water weer door de verwarming stroomt. Neem contact op met de serviceafdeling als de drukschakelaar regelmatig wordt geactiveerd.</li> <li>• Controleer op verstopte filters of luchtballen in de leidingen. Schakel de stroomtoevoer naar de spa uit en laat de circulatiepomp afkoelen. Nadat de circulatiepomp afgekoeld en de stroomtoevoer hersteld is, wordt de thermische beveiliging van de pomp gereset. Raadpleeg de serviceafdeling als de thermische beveiliging van de circulatiepomp regelmatig geactiveerd wordt.</li> </ul>
Zwakke of onregelmatige jets	<ul style="list-style-type: none"> <li>• Het waterniveau in de spa is te laag</li> <li>• De filters zijn verstopt</li> <li>• Luchtkleppen zijn dicht</li> </ul>	<ul style="list-style-type: none"> <li>• Voeg water toe</li> <li>• Maak de filters schoon</li> <li>• Open de luchtkleppen</li> </ul>
De verlichting werkt niet	<ul style="list-style-type: none"> <li>• De spa-vergrendeling is ingeschakeld</li> <li>• De bedrading of de montage van de verlichting is onjuist</li> </ul>	<ul style="list-style-type: none"> <li>• Schakel de spa-vergrendeling uit</li> <li>• Raadpleeg de serviceafdeling, vervang de montage van de verlichting</li> </ul>
Spa verwarmt niet naar behoren	<ul style="list-style-type: none"> <li>• Temperatuur te laag ingesteld</li> <li>• Afdekking onjuist geplaatst</li> <li>• Filters vuil</li> <li>• Timer voor de zomermodus aan</li> </ul>	<ul style="list-style-type: none"> <li>• Stel het controlepaneel in op een hogere temperatuur.</li> <li>• Lijn de afdekking uit op de spa</li> <li>• Reinig het filter</li> <li>• Zet de timer voor de zomermodus uit</li> </ul>
Grijs logolampje "Power" knippert	<ul style="list-style-type: none"> <li>• De maximaalthermostaat van de verwarming werd geactiveerd</li> </ul>	<ul style="list-style-type: none"> <li>• Schakel de stroomtoevoer naar de spa minstens dertig seconden uit om de maximaalthermostaat van de verwarming te resetten. Als hij niet wil resetten, controleer dan of er filters verstopt zijn. Raadpleeg de serviceafdeling als de thermostaat opnieuw wordt geactiveerd.</li> </ul>
Oranje logolampje "Ready" knippert	<ul style="list-style-type: none"> <li>• Probleem met de temperatuursensor</li> </ul>	<ul style="list-style-type: none"> <li>• Schakel de stroom gedurende minstens 30 seconden uit. Raadpleeg de serviceafdeling als het lampje blijft knipperen.</li> </ul>
Pompmotor werkt niet	<ul style="list-style-type: none"> <li>• Overbelasting van de motor</li> <li>• Bedieningsschakelaar werkt niet als het jetsymbool niet aan gaat</li> </ul>	<ul style="list-style-type: none"> <li>• Laat één uur afkoelen. De overbelasting van de motor wordt automatisch gereset. Als het probleem blijft bestaan, neemt u contact op met uw CALDERA-verdeler</li> <li>• Schakel de spa uit en neem contact op met uw CALDERA-verdeler</li> </ul>
Pomp of motor maakt lawaai	<ul style="list-style-type: none"> <li>• Laag waterpeil</li> </ul>	<ul style="list-style-type: none"> <li>• Voeg water toe tot het normale peil (2,5 cm boven de hoogste jet)</li> </ul>
Pompmotor loopt, maar lage of geen water/jetdruk	<ul style="list-style-type: none"> <li>• Luchtregelklep dicht of geblokkeerd</li> <li>• Laag waterpeil</li> <li>• Filterpatroon vuil</li> <li>• Jet geblokkeerd</li> <li>• Verstopte aanzuiging of overloopmand</li> </ul>	<ul style="list-style-type: none"> <li>• Open of reinig de luchtklep</li> <li>• Voeg water toe tot het normale peil (2,5 cm boven de hoogste jet)</li> <li>• Maak het filterpatroon schoon</li> <li>• Verwijder de jetmond en maak de opening schoon</li> <li>• Reinig het aanzuigdekseel of de overloopmand</li> </ul>
Richtkleppen kunnen moeilijk worden gedraaid	<ul style="list-style-type: none"> <li>• De pomp zuigt niet juist aan.</li> </ul>	<ul style="list-style-type: none"> <li>• Zet de spa uit bij de stroomonderbreker en verwijder het luik van het technisch compartiment.</li> <li>• Maak de verbinding bovenaan de pomp(en) los zodat de lucht kan ontsnappen. Draai de verbinding(en) vervolgens handvast aan.</li> <li>• Zet de stroom weer aan, schakel de pomp in en controleer of de verbinding vast genoeg zit zodat hij niet lekt. Breng het luik van het technisch compartiment weer aan. OF: Verwijder de FROG-dop en plaats hem weer terug.</li> </ul>
Nadat u de spa hebt gevuld of opnieuw gevuld: een jetcamp werkt, maar er stroomt geen water uit de jets.	<ul style="list-style-type: none"> <li>• De pomp zuigt niet juist aan.</li> </ul>	<ul style="list-style-type: none"> <li>• Zet de spa uit bij de stroomonderbreker en verwijder het luik van het technisch compartiment.</li> <li>• Maak de verbinding bovenaan de pomp(en) los zodat de lucht kan ontsnappen. Draai de verbinding(en) vervolgens handvast aan.</li> <li>• Zet de stroom weer aan, schakel de pomp in en controleer of de verbinding vast genoeg zit zodat hij niet lekt. Breng het luik van het technisch compartiment weer aan. OF: Verwijder de FROG-dop en plaats hem weer terug.</li> </ul>

## VERWIJDEREN VAN HET LUIKPANEEL

De illustraties dienen louter ter referentie (het is mogelijk dat uw spa er anders uitziet).

1

Zoek de twee knoppen onder het voorpaneel aan dezelfde kant als het hoofdcontrolepaneel

Hoofdcontrolepaneel



2

Houd een van de knoppen ingedrukt door middel van een inbussleutel met een breedte van minder dan 1/4" (6 mm) of een kleine schroevendraaier in het midden van het veiligheidsslot en trek vervolgens het luikpaneel uit de spa naast de knoppen. Herhaal deze procedure voor de tweede knop.

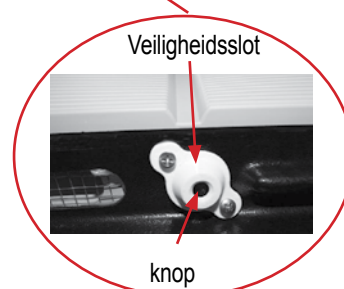
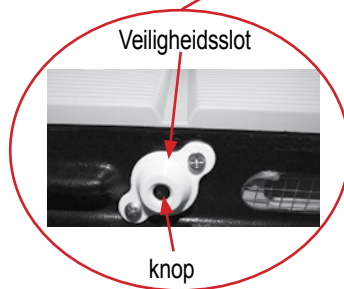

3

Trek de bodem uit de spa, ga langzaam omlaag en verwijder hem uit de spa. Zet het luikpaneel op een koele, schaduwrijke plaats.

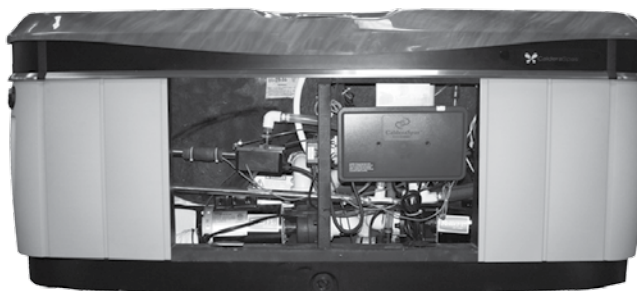

---

## VERVANGING VAN HET LUIKPANEEL

1

Hef het luikpaneel omhoog door de bovenkant onder de roestvrijstalen rand te plaatsen met de onderkant weg van de spa.



2

Duw het luikpaneel tegen de spa zodat het kan rusten boven het houten kader. Herhaal dit voor de andere kant van het luikpaneel

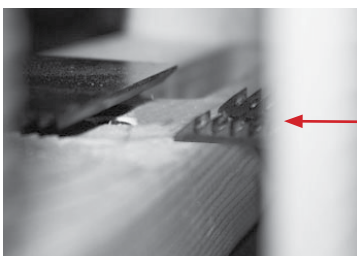

3

Duw de onderkant van het luikpaneel er helemaal in zodat het gelijk is met de bestaande panelen. Schuif het luikpaneel, indien nodig, van de ene kant naar de andere zodat de vrije ruimte aan beide kanten van het luik gelijk is.



# UTOPIA-SPECIFICATIES

Deze handleiding bevat informatie over de installatie, de bediening, het onderhoud en de service van de volgende CALDERA-spa

	Voetafdruk grootte	Hoogte	Effectief filteroppervlak	Verwarming (Watt)	Waterinhoud	Leeg gewicht	Gevuld gewicht*	Draagvermogen	Elektrische vereisten
<b>CANTABRIA</b>	231 cm x 274 cm	97 cm	10 m <sup>2</sup>	3000	2325 liter	595 kg	3560 kg	680 kg/ m <sup>2</sup>	230 volt, 16 en 25 amp Eénfasig geaardel groep met aardlekschakelaar
<b>GENEVA</b>	226 cm x 226 cm	97 cm	10 m <sup>2</sup>	3000	1550 liter	455 kg	2485 kg	590 kg/ m <sup>2</sup>	230 volt, 16 en 25 amp Eénfasig geaardel groep met aardlekschakelaar
<b>NIAGARA</b>	226 cm x 226 cm	97 cm	10 m <sup>2</sup>	3000	1525 liter	450 kg	2535 kg	600 kg/ m <sup>2</sup>	230 volt, 16 en 25 amp Eénfasig geaardel groep met aardlekschakelaar
<b>TAHITIAN</b>	213 cm x 213 cm	91 cm	10 m <sup>2</sup>	3000	1425 liter	410 kg	2315 kg	610 kg/ m <sup>2</sup>	230 volt, 16 en 25 amp Eénfasig geaardel groep met aardlekschakelaar

LET OP: Watkins Manufacturing Corporation raadt aan een bouwkundig ingenieur of aannemer te raadplegen als u de spa wilt installeren op een verhoging.

\* OPMERKING: Het gewicht van de gebruikers is meegerekend in het "gewicht gevuld" en het "draagvermogen" van de spa (uitgaande van een gemiddeld gewicht van 80.0 kg per persoon).

De aardlekschakelaar wordt ook wel hoofduitschakelaar of lekstroombeveiliging genoemd.



©2016 WATKINS MANUFACTURING CORPORATION. Caldera Spas is een handelsmerk van Watkins Manufacturing Corporation, geregistreerd in de Verenigde Staten, Canada, CTM en andere landen. FROG is een geregistreerd handelsmerk van King Technologies. iPod is een handelsmerk van Apple Inc.

**Watkins**  
The Home Relaxation Specialists

**Watkins Manufacturing Corporation**  
Vista, Californië  
VS



calderaspas.com

304136.17NL A (9/16)