

POWERGLIDE[®] Vacuum

USER GUIDE
1305, 1306 SERIES

For How-To
videos, go to

www.BISSELL.com



Sections marked
with this video
icon have more
information online.

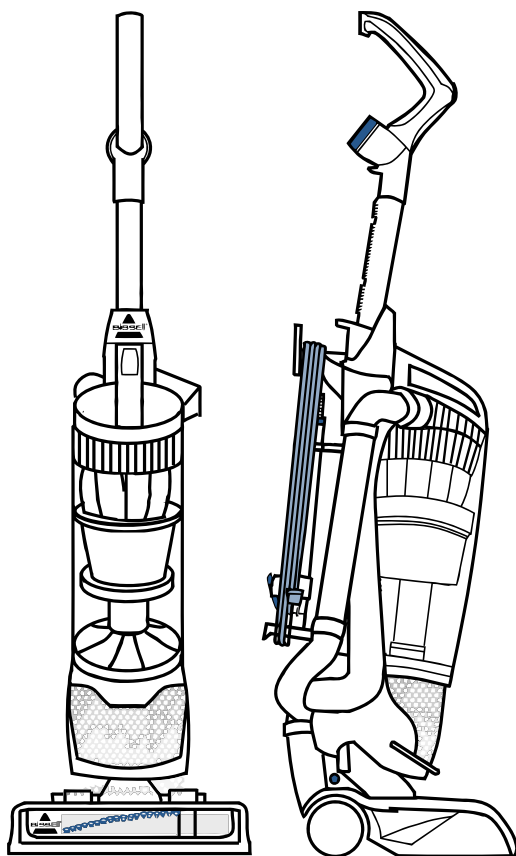

IMPORTANT SAFETY INSTRUCTIONS

READ ALL INSTRUCTIONS BEFORE USING YOUR UPRIGHT VACUUM.

Always connect to a polarized outlet (one slot is wider than the other). Unplug from outlet when not in use and before conducting maintenance. When using an electrical appliance, basic precautions should be observed, including the following:

WARNING

TO REDUCE THE RISK OF FIRE, ELECTRIC SHOCK, OR INJURY:

- » Always connect to a polarized outlet (one slot is wider than the other). Do not modify the polarized plug to fit a non-polarized outlet or extension cord.
- » Do not leave vacuum cleaner when it is plugged in. Unplug from outlet when not in use and before servicing.
- » Do not use outdoors or on wet surfaces.
- » Do not allow to be used as a toy. Close attention is necessary when used by or near children.
- » Do not use for any purpose other than described in this User's Guide. Use only manufacturer's recommended attachments.
- » Do not use with damaged cord or plug. If appliance is not working as it should, has been dropped, damaged, left outdoors, or dropped into water, have it repaired at an authorized service center.
- » Do not pull or carry by cord, use cord as a handle, close a door on cord, or pull cord around sharp edges or corners. Do not run appliance over cord. Keep cord away from heated surfaces.
- » Do not unplug by pulling on cord. To unplug, grasp the plug, not the cord.
- » Do not handle plug or vacuum cleaner with wet hands.
- » Do not put any object into openings. Do not use with any opening blocked; keep openings free of dust, lint, hair, and anything that may reduce air flow.
- » Keep hair, loose clothing, fingers, and all parts of body away from openings and moving parts.
- » Turn off all controls before plugging or unplugging vacuum cleaner.
- » Use extra care when cleaning on stairs.
- » Do not use to pick up flammable or combustible materials (lighter fluid, gasoline, kerosene, etc.) or use in areas where they may be present.
- » Do not use vacuum cleaner in an enclosed space filled with vapors given off by oil base paint, paint thinner, some moth proofing substances, flammable dust, or other explosive or toxic vapors.
- » Do not use to pick up toxic material (chlorine bleach, ammonia, drain cleaner, etc.).
- » Do not pick up anything that is burning or smoking, such as cigarettes, matches, or hot ashes.
- » Do not use without filters in place.
- » Do not pick up hard or sharp objects such as glass, nails, screws, coins, etc.
- » Use only on dry, indoor surfaces.
- » Keep appliance on a level surface.
- » Do not carry the vacuum cleaner while it is running.
- » Unplug before connecting or disconnecting the TurboBrush® Tool.

SAVE THESE INSTRUCTIONS

This model is for household use only.

WARNING

- » Plastic film can be dangerous. To avoid danger of suffocation, keep away from children.
- » Do not plug in your vacuum cleaner UNTIL you are familiar with all instructions and operating procedures.
- » To reduce the risk of electrical shock, turn power switch off and disconnect polarized plug from electrical outlet BEFORE performing maintenance or troubleshooting checks.

THIS APPLIANCE HAS A POLARIZED PLUG

To reduce the risk of electric shock, this appliance has a polarized plug (one blade is wider than the other). This plug will fit in a polarized outlet only one way. If the plug does not fit fully in the outlet, reverse the plug. If it still does not fit, contact a qualified electrician to install a proper outlet. Do not change the plug in any way.

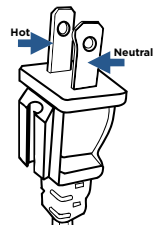

Package Contents

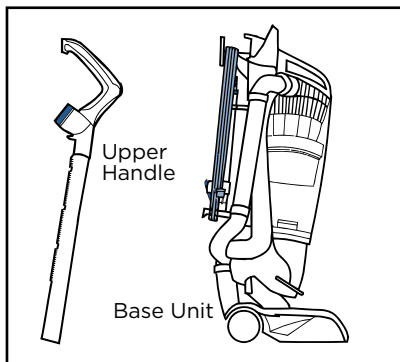
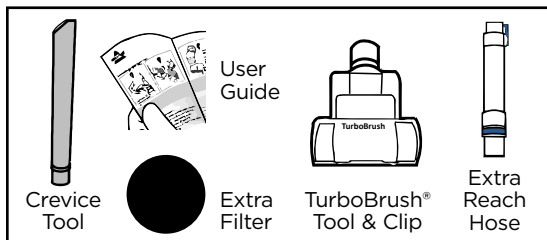

NOTE: Standard accessories may vary by model. Additional tools may vary - check carton for contents.

Thanks for buying a BISSELL vacuum

We're glad you purchased a BISSELL vacuum. Everything we know about floor care went into the design and construction of this complete, high-tech home cleaning system.

Your BISSELL vacuum is well made, and we back it with a limited five-year warranty. We also stand behind it with a knowledgeable, dedicated Consumer Care department, so, should you ever have a problem, you'll receive fast, considerate assistance.

My great-grandfather invented the floor sweeper in 1876. Today, BISSELL is a global leader in the design, manufacture, and service of high quality homecare products like your BISSELL vacuum.

Thanks again, from all of us at BISSELL.

Mark J. Bissell
Chairman & CEO

Safety Instructions.....	2
Product View.....	4
Assembly	5
Operations	6-7
Maintenance & Care	8-9
Troubleshooting	10
Warranty.....	11
Service.....	11
Product Registration.....	12
Contact Information	12
Parts & Supplies	12

Product View

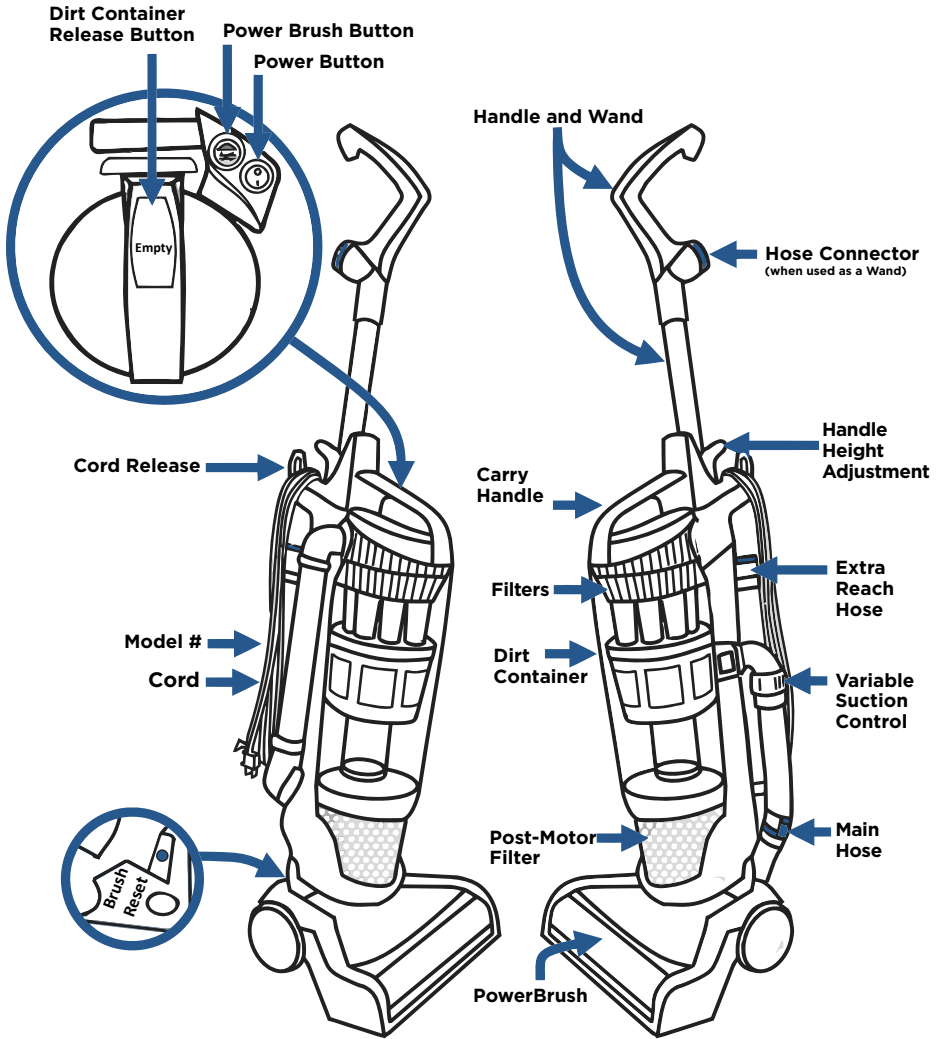

Cord Release and Storage

Twist Cord Release down to quickly remove cord

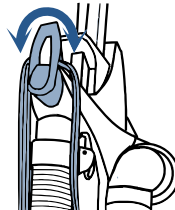

Assembly

WARNING

Do not plug in your vacuum until you are familiar with all instructions and operating procedures.

1

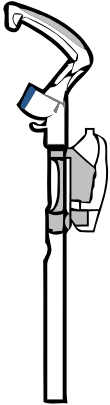

Snap TurboBrush® tool and clip onto wand.

2

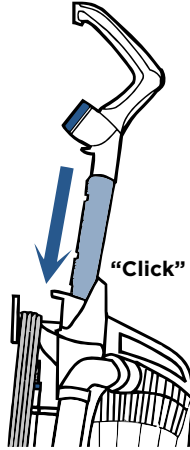

“Click”

Insert Upper Handle into Base, holding down Height Adjustment Lever until click sound is heard.

3

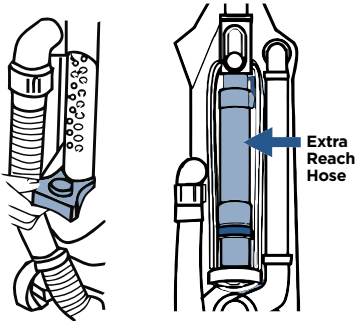

Extra Reach Hose

Snap lower cord wrap to lower back of unit. Attach extra reach hose to back of unit. Wrap power cord.

4

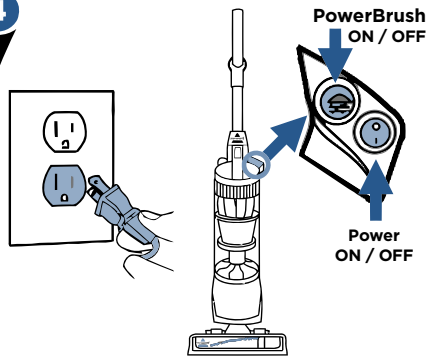

PowerBrush
ON / OFF

Power
ON / OFF

Plug into a polarized outlet
Recline vacuum and press Power Button
(O - OFF and I - ON)

NOTE: Turn off the PowerBrush when vacuuming hard surfaces, such as hard wood or tiled floors, as well as when cleaning smaller rugs that may be caught by the rotating brush.

NOTE: The Crevice Tool is stored inside the Extra Reach Stair Hose. Remove the tool when the hose is in use and replace it inside the hose when ready to store the Extra Reach Hose.

PowerBrush Switch

1

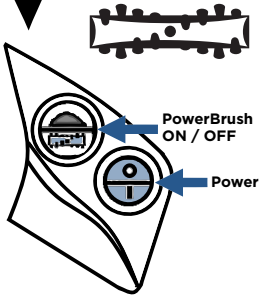

Turn vacuum ON before turning ON PowerBrush.

Press brush side of button to run PowerBrush.

2

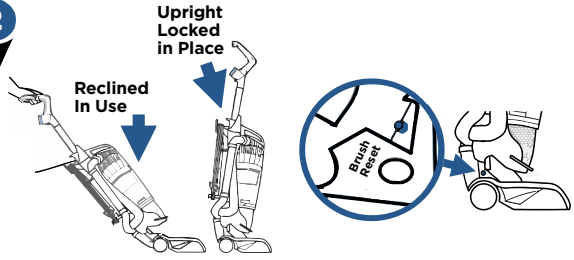

PowerBrush will not run when vacuum is locked in upright position.

If debris is entangled in brush, brushroll automatically turns off. Unplug cord, remove debris, then press red Brush Reset button.

If debris is keeping vacuum from operating, unplug cord, remove debris, and then press Brush Reset button to resume vacuuming.

Adjusting the Variable Suction

1

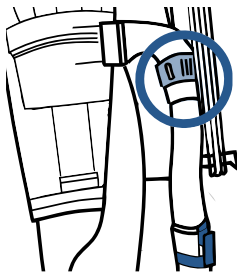

Locate Variable Suction Control Valve.

2

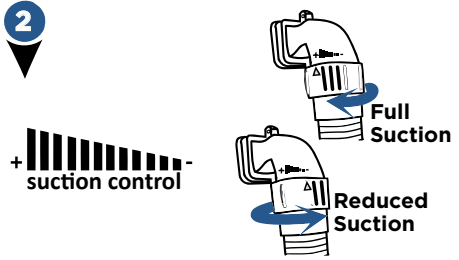

Twist counter-clockwise to reduce suction.

NOTE: Some frieze carpets have long delicate fibers or threads that may be damaged by rotating brush. Turn off the PowerBrush when cleaning this and other similar types of carpet.

WARNING

Before using your vacuum, make sure that the dirt container is in locked position and that all filters, both pre and post-filters are in place. **DO NOT** operate your vacuum without these filters.

Above Floor Cleaning

1

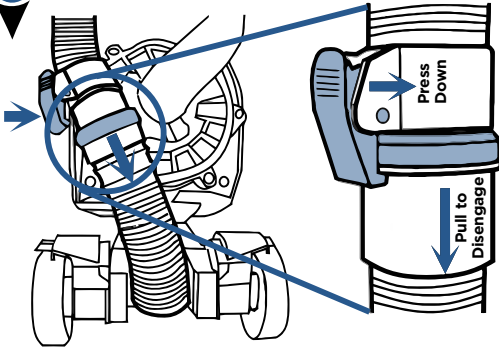

Locate main hose connection on back of vacuum, press lever and pull to unlock.

2

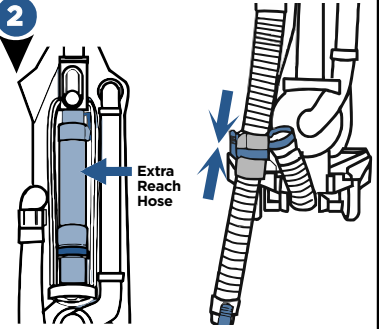

Pull Extra Reach Hose off back of vacuum and insert into Main Hose connection.

Make sure latch is secured before turning vacuum on.

3

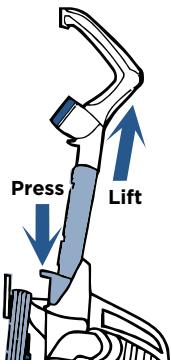

Press down on Height Adjustment Lever and pull out Handle.

4

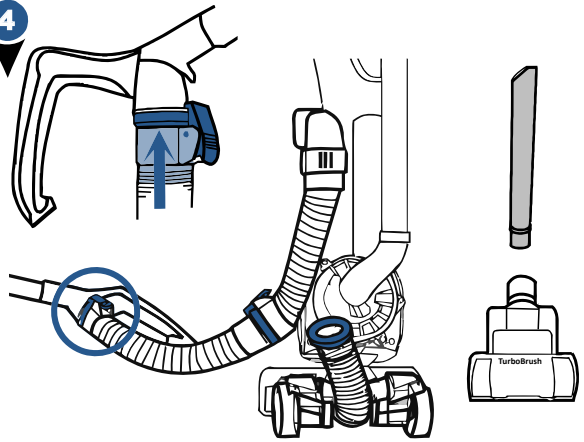

Connect Extra Reach Hose to back of Handle, making it a Wand.

Attach desired cleaning tool to end of wand.

Parts & Supplies

For Parts and Supplies, go to www.BISSELL.com and enter your model number in the search field.

Maintenance: Emptying the Dirt Container

⚠️ WARNING

To reduce the risk of electrical shock, turn power switch off and disconnect polarized plug from electrical outlet before performing maintenance or troubleshooting checks.

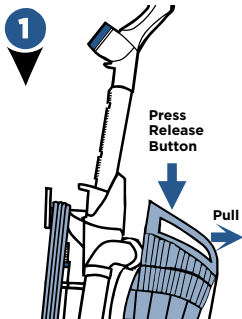

Press Empty Button
Pull handle to push Dirt Container away from vacuum

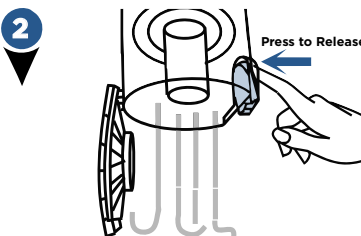

Holding Dirt Container over a trash bin, press Release Button on back.
Snap bottom back into place

Maintenance: Cleaning the Dirt Container & Filters

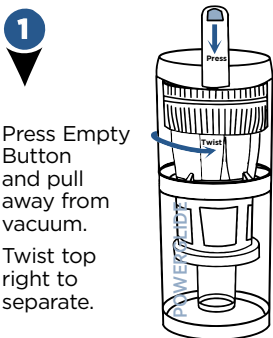

Press Empty Button and pull away from vacuum.
Twist top right to separate.

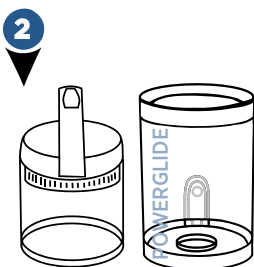

Rinse and dry all sections of dirt container with paper towel.

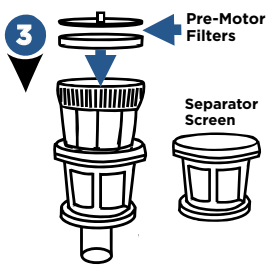

Remove pre-motor filters and check for dirt on BOTH sides. Separator Screen can be rinsed and dried as well.

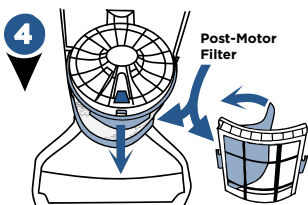

With dirt container removed, press red release button to access post-motor filter.
Clean all filters with mild detergent, rinse, and squeeze all excess water. Allow filters to dry completely before reinserting.

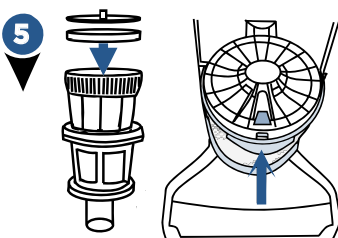

Place dry pre-motor filters back on top of dirt container with black tabbed side on top. Place post-motor filter back to bottom front of vacuum and snap filter cover door back on.

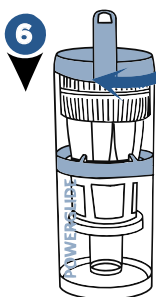

When reassembling, place last and twist left.

Maintenance: Replace the Brush & Belt

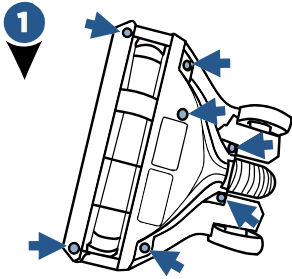

1
Unplug vacuum, turn over and unscrew 7 Philips head screws to remove bottom cover

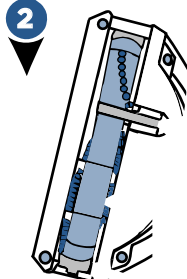

2
Pull roller straight out, threading through belt

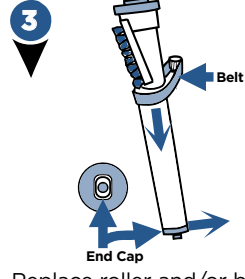

3
Replace roller and/or belt. To reassemble roller, thread through belt and line up End Cap, then place bottom cover back on and replace 7 screws.

Maintenance: Maintain the TurboBrush®/ TurboEraser® Tool

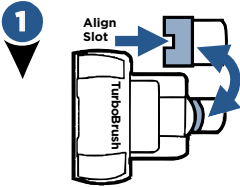

1
Align Slot
Twist gray collar counter-clockwise, until slot appears, and then separate faceplate
Carefully remove brush, replace belt and brush, if needed

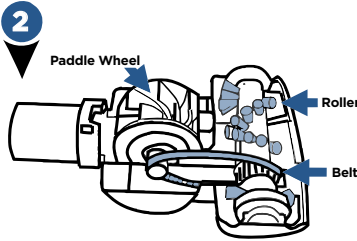

2
Paddle Wheel
If paddle wheel gets dislodged, align two clips on each side and pop into place

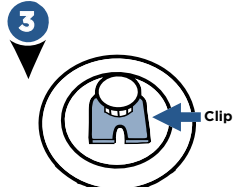

3
Paddle Wheel End
Faceplate will not close properly if all parts are not aligned correctly

**images may vary*

WARNING

Do not operate vacuum with damp or wet filters, as well as without filters or the Dirt Container in place. Allow components to dry before reassembling the Dirt Container.

Troubleshooting

WARNING

To reduce the risk of electric shock, turn power switch off and disconnect plug from electrical outlet before performing maintenance or troubleshooting checks.

Problem	Possible causes	Remedies
PowerBrush doesn't rotate	The PowerBrush power switch is turned off	Make sure PowerBrush switch is on
	Vacuum is locked in upright position	Recline vacuum and switch on the PowerBrush
	PowerBrush has lodged debris or other entanglements, keeping the brush from rotating	Check the PowerBrush and remove debris. Press the Brush Reset button and try starting the vacuum again
Vacuum won't pick up dirt	The Main Hose is not connected	Locate the Main Hose and reconnect by pushing the hose connection to secure the latch
	There is a crack or hole in the Main Hose	If there is a crack or hole, order a new Main Hose from the BISSELL website
	The Power Brush bristles are worn	Replace the PowerBrush
	There is a clog in the vacuum	Remove debris and any other entanglements that may be restricting its rotation
	The Dirt Container is not seated correctly	Press the Empty Button to release the Dirt Container and reseal properly
	Filters are dirty	Remove and rinse pre-motor and post-motor filters. Allow enough time for them to dry properly before reinserting
Dirt is escaping from the vacuum	The Dirt Container is full	Empty the Dirt Container
	Filters are missing	Check to see if all of the Pre-Motor and Post-Motor filters are in place
	The Dirt Container is not seated properly	Press the Empty Button and remove the Dirt Container. Insert the bottom first and pivot the Dirt Container towards the vacuum. Listen for a "click" sound, indicating that it snapped into place

Warranty

This warranty gives you specific legal rights, and you may also have other rights which may vary from state to state. If you need additional instruction regarding this warranty or have questions regarding what it may cover, please contact BISSELL Consumer Care by E-mail, telephone, or regular mail as described below.

Limited Five-Year Warranty

Subject to the *EXCEPTIONS AND EXCLUSIONS identified below, upon receipt of the product BISSELL will repair or replace (with new or remanufactured components or products), at BISSELL's option, free of charge from the date of purchase by the original purchaser, for five years any defective or malfunctioning part.

See information below on "If your BISSELL product should require service".

This warranty applies to product used for personal, and not commercial or rental service. This warranty does not apply to fans or routine maintenance components such as filters, belts, or brushes. Damage or malfunction caused by negligence, abuse, neglect, unauthorized repair, or any other use not in accordance with the User's Guide is not covered.

BISSELL IS NOT LIABLE FOR INCIDENTAL OR CONSEQUENTIAL DAMAGES OF ANY NATURE ASSOCIATED WITH THE USE OF THIS PRODUCT. BISSELL'S LIABILITY WILL NOT EXCEED THE PURCHASE PRICE OF THE PRODUCT.

Some states do not allow the exclusion or limitation of incidental or consequential damages, so the above limitation or exclusion may not apply to you.

*EXCEPTIONS AND EXCLUSIONS FROM THE TERMS OF THE LIMITED WARRANTY

THIS WARRANTY IS EXCLUSIVE AND IN LIEU OF ANY OTHER WARRANTIES EITHER ORAL OR WRITTEN. ANY IMPLIED WARRANTIES WHICH MAY ARISE BY OPERATION OF LAW, INCLUDING THE IMPLIED WARRANTIES OF MERCHANTABILITY AND FITNESS FOR A PARTICULAR PURPOSE, ARE LIMITED TO THE FIVE YEAR DURATION FROM THE DATE OF PURCHASE AS DESCRIBED ABOVE.

Some states do not allow limitations on how long an implied warranty last so the above limitation may not apply to you.

NOTE: Please keep your original sales receipt. It provides proof of date of purchase in the event of a warranty claim.

Service

If your BISSELL product should require service:

Contact BISSELL Consumer Care to locate a BISSELL Authorized Service Center in your area.

If you need information about repairs or replacement parts, or if you have questions about your warranty, contact BISSELL Consumer Care.

Website:

www.BISSELL.com

E-mail:

www.BISSELL.com/email-us

Call:

BISSELL Consumer Care

1-800-237-7691

Monday - Friday 8am - 10pm ET

Saturday 9am - 8pm ET

Sunday 10am - 7pm ET

Please do not return this product to the store.

Other maintenance or service not included in the manual should be performed by an authorized service representative.

For any questions or concerns, BISSELL is happy to be of service. Contact us directly at 1-800-237-7691.

Register your product today!

Registering is quick, easy and offers you benefits over the lifetime of your product.

You'll receive:

BISSELL Rewards Points

Automatically earn points for discounts and free shipping on future purchases.

Faster Service

Supplying your information now saves you time should you need to contact us with questions regarding your product.

Product Support Reminders and Alerts

We'll contact you with any important product maintenance reminders and alerts.

Special Promotions

Optional: Register your email to receive notice of offers, contests, cleaning tips and more!

Visit www.BISSELL.com/registration now!

Visit the BISSELL website: www.BISSELL.com

When contacting BISSELL, have model number of cleaner available.

Please record your Model Number: _____

Please record your Purchase Date: _____

NOTE: Please keep your original sales receipt. It provides proof of purchase date in the event of a warranty claim. See Warranty on page 11 for details.

Parts & Supplies

For Parts and Supplies, go to www.BISSELL.com and enter your model number in the search field.

We can't wait to hear from you!

Rate this product and let us (and millions of your closest friends) know what you think!

www.BISSELL.com



©2015 BISSELL Homecare, Inc.
Grand Rapids, Michigan
All rights reserved. Printed in China
Part Number 160-6309 Rev 01/15
Visit our website at: www.BISSELL.com

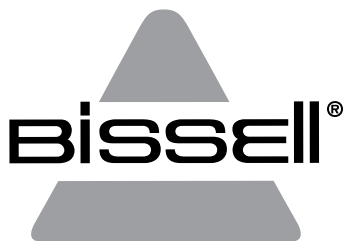

POWERGLIDE[®]

Aspiradora

GUÍA DEL USUARIO
SERIES 1305 y 1306

Para ver videos
"Cómo hacerlo",
visite

www.BISSELL.com



Las secciones
marcadas con
este icono de
video tienen más
información en línea.

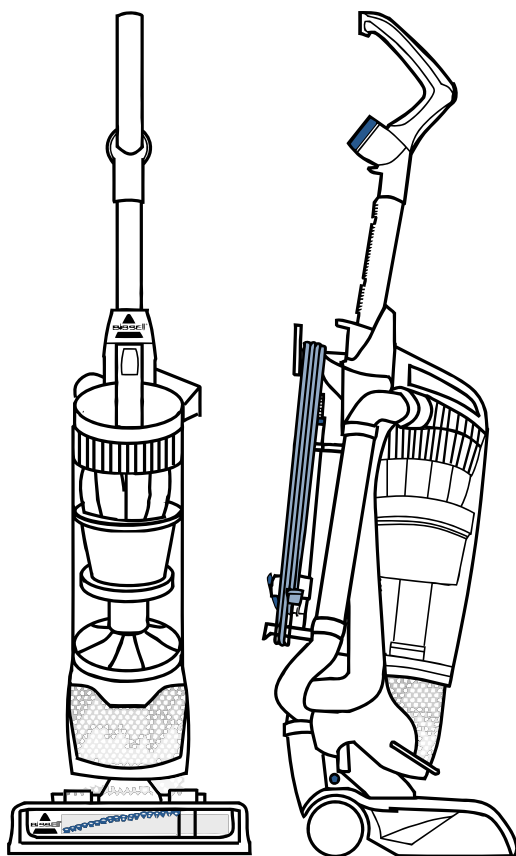

INSTRUCCIONES IMPORTANTES DE SEGURIDAD

LEA TODAS LAS INSTRUCCIONES ANTES DE USAR SU ASPIRADORA VERTICAL.

Conéctela siempre a un tomacorriente polarizado (una ranura es más ancha que la otra). Desenchúfela del tomacorriente cuando no esté en uso y antes de realizarle mantenimiento. Al usar electrodomésticos, debe respetar las siguientes medidas de precaución básicas:

ADVERTENCIA PARA DISMINUIR EL RIESGO DE INCENDIO, DESCARGAS ELÉCTRICAS O LESIONES:

- » Conéctela siempre a un tomacorriente polarizado (una ranura es más ancha que la otra). No modifique el enchufe polarizado para que se ajuste a un tomacorriente o extensión eléctrica no polarizados.
- » No deje la aspiradora desatendida cuando esté enchufada. Desenchúfela del tomacorriente cuando no esté en uso y antes de repararla.
- » No la utilice en exteriores ni en superficies húmedas.
- » No permita que se use como un juguete. Es necesaria una estricta supervisión cuando los niños utilicen el electrodoméstico o estén cerca de él.
- » No use este electrodoméstico para otro fin que no sea el especificado en esta Guía del usuario. Use solo los accesorios recomendados por el fabricante.
- » No la utilice si el enchufe o el cable están dañados. Si el electrodoméstico no funciona correctamente, ha sufrido caídas, se ha dañado, se ha dejado en el exterior o se ha caído al agua, llévelo a un centro de servicio autorizado para su reparación.
- » No jale de la aspiradora ni la transporte del cable, no use el cable como mango, no cierre puertas sobre el cable ni jale del cable alrededor de esquinas o bordes filosos. No pase el electrodoméstico por sobre el cable. Mantenga el cable alejado de superficies calientes.
- » No jale del cable para desenchufarlo. Para desenchufarlo, tome el enchufe, no el cable.
- » No manipule el enchufe ni la aspiradora con las manos mojadas.
- » No coloque ningún objeto en las aberturas. No la use si hay aberturas bloqueadas. Mantenga las aberturas libres de polvo, pelusas, cabellos o cualquier objeto que pueda reducir el flujo de aire.
- » Mantenga el cabello, las ropas holgadas, los dedos y todas las partes del cuerpo lejos de aberturas y piezas en movimiento.
- » Apague todos los controles antes de enchufar o desenchufar la aspiradora.
- » Tenga sumo cuidado cuando limpie sobre escaleras.
- » No lo use para aspirar líquidos inflamables o combustibles (líquido para encendedores, gasolina, queroseno, etc.) ni lo use en áreas en que estos estén presentes.
- » No utilice la aspiradora en un ambiente cerrado lleno de los vapores despedidos por pinturas a base de aceite, disolventes de pintura, algunas sustancias repelentes de polillas, polvo inflamable u otros vapores explosivos o tóxicos.
- » No la use para aspirar materiales tóxicos (blanqueador de cloro, amoníaco, limpiador para desagüe, etc.).
- » No aspire objetos encendidos o humeantes, tales como cigarrillos, fósforos o cenizas calientes.
- » No la utilice si los filtros no están en su lugar.
- » No aspire objetos duros o filosos tales como vidrio, clavos, tornillos, monedas, etc.
- » Utilice solo en superficies secas e interiores.
- » Mantenga el electrodoméstico sobre una superficie nivelada.
- » No transporte la aspiradora mientras está funcionando.
- » Desenchúfela antes de conectar o desconectar el accesorio TurboBrush®.

GUARDE ESTAS INSTRUCCIONES

Este modelo es solo para uso doméstico

ADVERTENCIA

- » La película plástica puede ser peligrosa. Para evitar el riesgo de sofocación, manténgala alejada de niños.
- » No enchufe su aspiradora HASTA haber comprendido todas las instrucciones y procedimientos de funcionamiento.
- » Para reducir el riesgo de descarga eléctrica, lleve el interruptor de encendido a la posición de apagado y desconecte el enchufe polarizado del tomacorriente ANTES de realizar mantenimiento a la unidad o solucionar problemas.

ESTE ELECTRODOMÉSTICO TIENE UN ENCHUFE POLARIZADO

Para reducir el riesgo de descarga eléctrica, este electrodoméstico posee un enchufe polarizado (una clavija es más ancha que la otra). Este enchufe se inserta en un tomacorriente polarizado de una sola manera. Si el enchufe no encaja por completo en el tomacorriente, invértalo. Si aún no encaja, póngase en contacto con un electricista calificado para instalar el tomacorriente apropiado. No cambie el enchufe de ninguna manera.

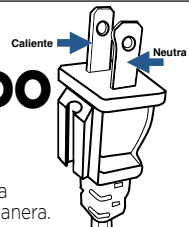

Contenido del paquete

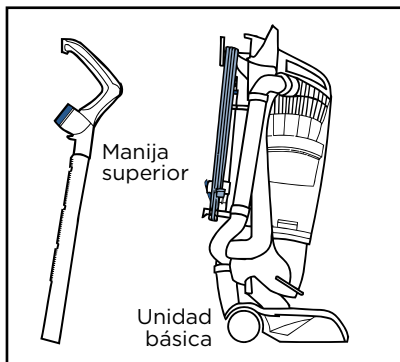
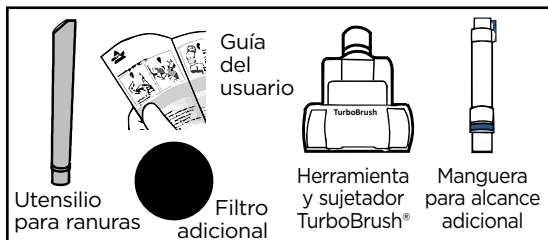

NOTA: Los accesorios estándares pueden variar según el modelo. Los accesorios adicionales pueden variar; revise la caja para conocer su contenido.

Gracias por comprar una aspiradora BISSELL

Nos complace que haya comprado una aspiradora BISSELL. Utilizamos todos nuestros conocimientos sobre el cuidado de pisos para diseñar y fabricar este completo sistema de limpieza de alta tecnología para el hogar.

Su aspiradora BISSELL está bien fabricada y respaldada por una garantía limitada de cinco años. Además, lo respaldamos con un Departamento de Atención al Consumidor especializado y dedicado, de manera que si alguna vez tiene algún problema, recibirá una atención rápida y considerada.

Mi bisabuelo inventó la barredora para pisos en 1876. Actualmente, BISSELL es líder mundial en el diseño, la fabricación y el servicio técnico de productos de alta calidad para el cuidado del hogar, como su aspiradora BISSELL. Gracias nuevamente, de parte de todo el equipo de BISSELL.

Mark J. Bissell
Presidente de la Junta Directiva y
Director Ejecutivo

Instrucciones de seguridad .. 2
Vista del producto 4
Ensamblaje 5
Funcionamiento 6-7
Mantenimiento y cuidado .. 8-9
Solución de problemas. 10
Garantía.....11
Reparación.....11
Registro del producto..... 12
Información de contacto. 12
Piezas y suministros 12

Vista del producto

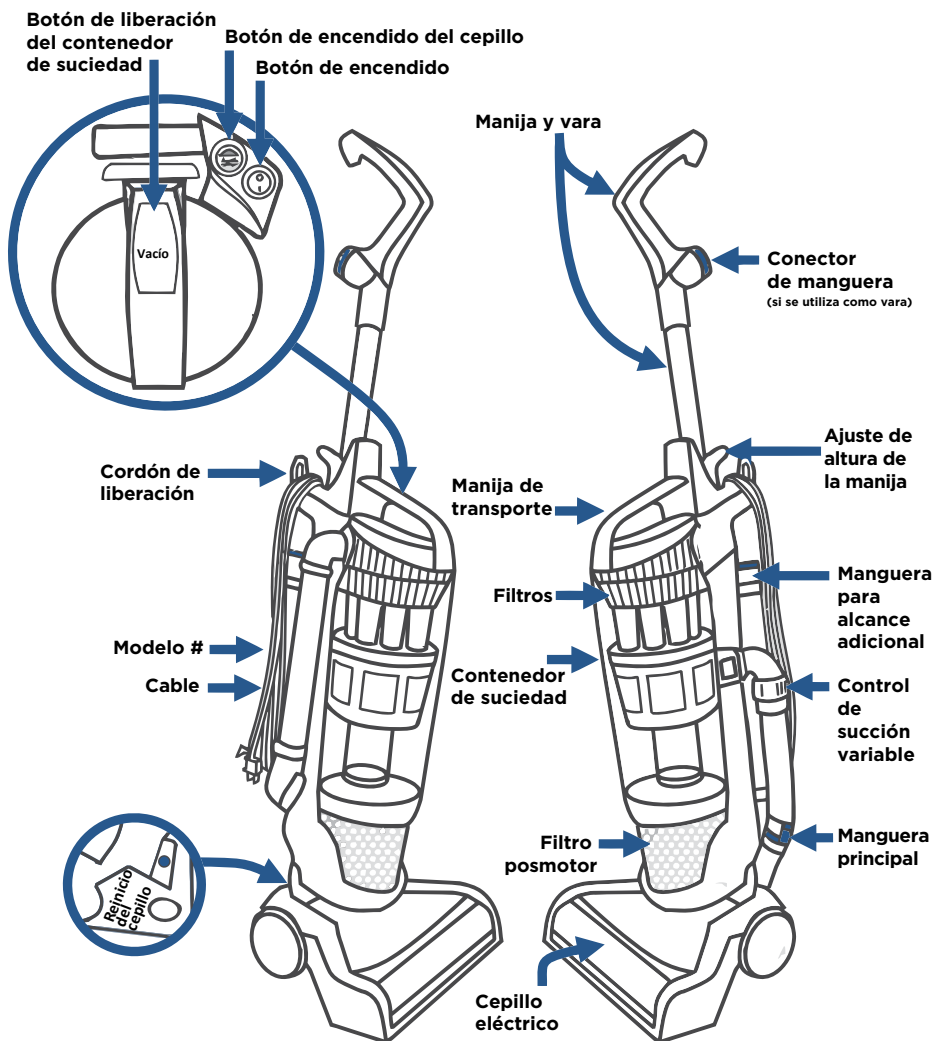

Liberación del cordón y almacenamiento

Gire hacia abajo la liberación del cordón para retirar rápidamente el mismo

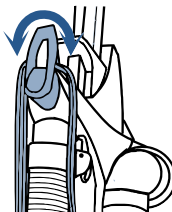

Ensamblaje

ADVERTENCIA

No enchufe la aspiradora mientras no comprenda todas las instrucciones y procedimientos de funcionamiento.

1

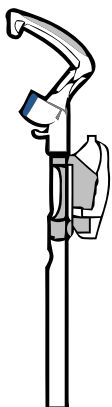

Coloque el accesorio TurboBrush® y adhiéralo a la vara.

2

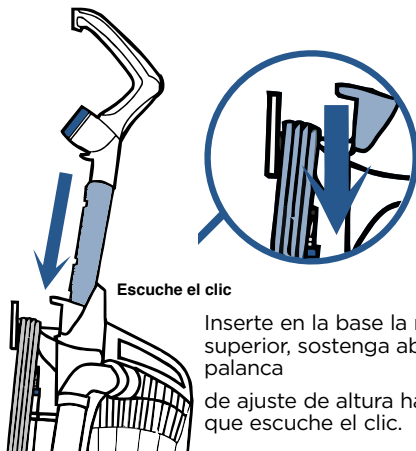

Escuche el clic

Inserte en la base la manija superior, sostenga abajo la palanca

de ajuste de altura hasta que escuche el clic.

3

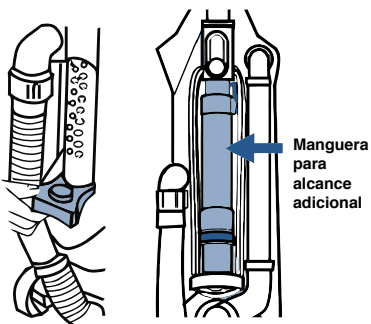

Manguera para alcance adicional

Adhiera la abrazadera para cable inferior a la parte inferior de la unidad. Fije la manguera de alcance adicional a la parte posterior de la unidad.

4

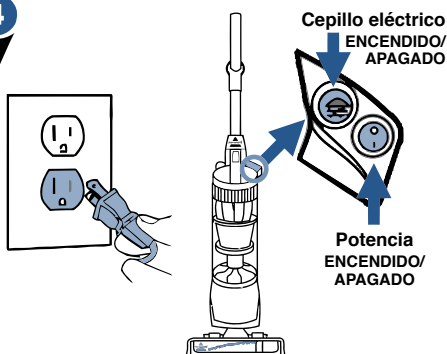

Cepillo eléctrico
ENCENDIDO/
APAGADO

Potencia
ENCENDIDO/
APAGADO

Enchufe a un tomacorriente polarizado.

Recline la aspiradora y presione el botón de encendido.

(O - APAGADO; I - ENCENDIDO)

NOTA: Apague el cepillo eléctrico cuando limpie con la aspiradora sobre superficies duras, como pisos de madera dura o de cerámica y cuando limpie tapetes más pequeños que se puedan enganchar con el cepillo giratorio.

NOTA: El accesorio para ranuras se almacena en el interior de la manguera para escalera con alcance adicional. Retire el accesorio cuando use la manguera y vuelva a colocarlo dentro de esta cuando esté listo para guardar la manguera con alcance adicional.

Interruptor del cepillo eléctrico

1

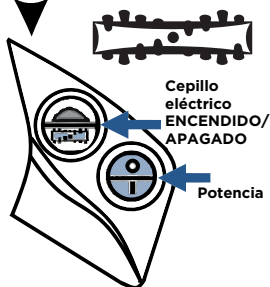

Encienda la aspiradora antes de encender el cepillo eléctrico.

Presione el lado del botón que tiene el dibujo del cepillo para encender el cepillo eléctrico.

2

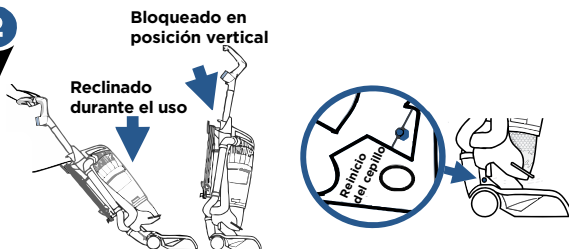

El cepillo eléctrico no funcionará cuando la aspiradora se encuentre bloqueada en posición vertical.

Si los desechos se enredan en el cepillo, el rodillo automáticamente se apagará. Desenchufe el

cable, retire la suciedad y luego presione el botón rojo para reiniciar el cepillo.

Si la suciedad sigue evitando que funcione la aspiradora, desenchufe el cable, retire la suciedad y luego presione el botón de reinicio del cepillo para retomar la limpieza

Ajuste de la succión variable

1

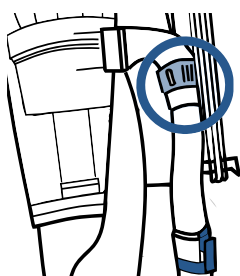

Ubique la válvula de control de la succión variable.

2



Gire en dirección contraria a las manecillas del reloj para reducir la succión.

NOTA: Algunas alfombras de pelo frizado tienen fibras o hilos largos y delicados que el cepillo giratorio puede dañar. Apague el cepillo giratorio al limpiar estos tipos de alfombra.

⚠ ADVERTENCIA

Antes de usar la aspiradora, asegúrese de que el contenedor de suciedad esté en la posición de bloqueo y que todos los filtros, tanto el prefiltro como el posfiltro, estén en su lugar. NO utilice su aspiradora sin estos filtros.

Limpeza por sobre el nivel del piso

1

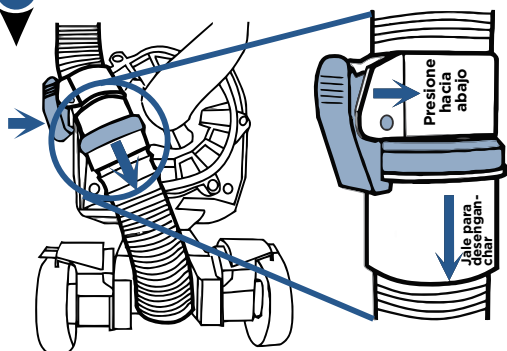

Ubique la conexión de la manguera principal en la parte posterior de la aspiradora, presione la palanca y jale para desbloquear.

2

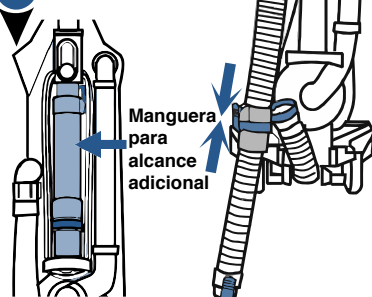

Jale la manguera con alcance adicional de la parte posterior de la aspiradora e inserte en la conexión de la manguera principal.

Asegúrese de que el pestillo esté asegurado antes de encender la aspiradora.

3



Presione la palanca de ajuste de la altura hacia abajo y retire la manija.

4

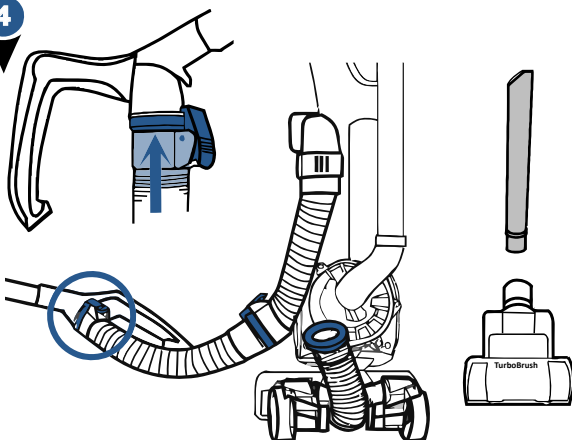

Conecte la manguera con alcance adicional a la parte posterior de la manija, para convertirla en vara.

Agregue la herramienta de limpieza deseada al extremo de la vara.

Piezas y suministros

Para consultar sobre piezas y suministros, visite el sitio www.BISSELL.com e ingrese el número de modelo en el campo de búsqueda.

Mantenimiento: Vaciado del contenedor de suciedad

⚠️ ADVERTENCIA

Para reducir el riesgo de descarga eléctrica, lleve el interruptor de encendido a la posición de apagado y desconecte el enchufe polarizado del tomacorriente antes de realizar mantenimiento a la unidad o solucionar problemas.

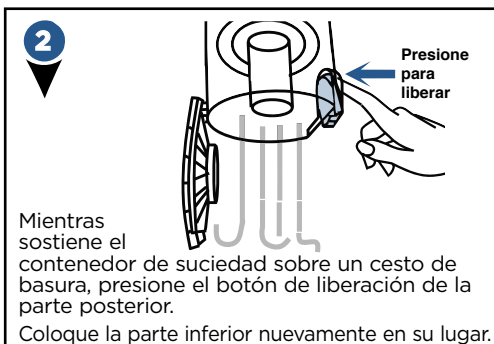
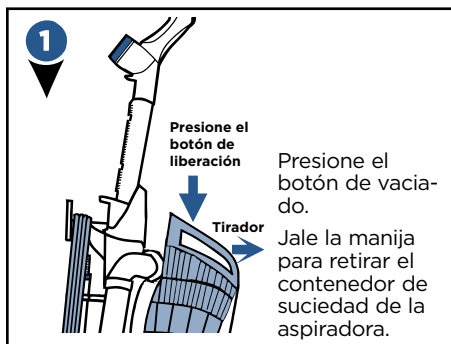

Mantenimiento: Cómo limpiar el contenedor de suciedad y los filtros

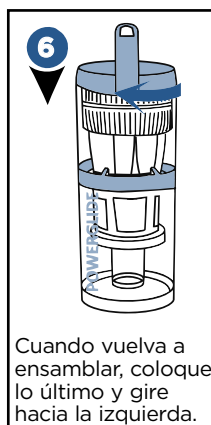
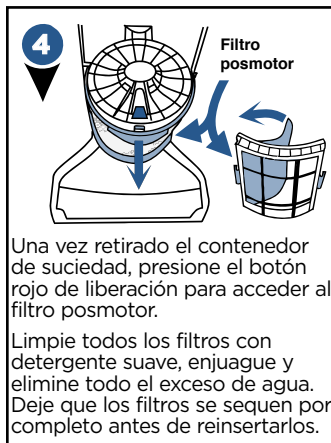

Mantenimiento: Reemplace el cepillo y la correa

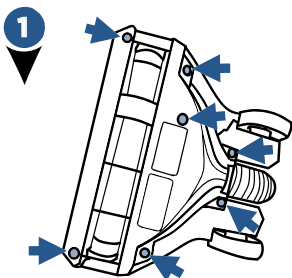

Desenchufe la aspiradora, dé vuelta y destornille los 7 tornillos con cabezal Phillips para retirar la cubierta inferior.

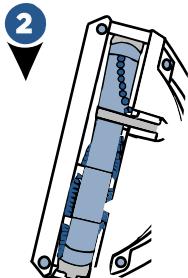

Jale hacia afuera el rodillo y enrósquelo a la correa.

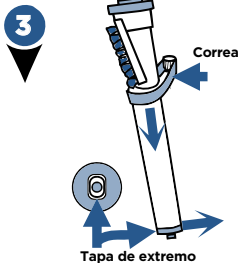

Coloque nuevamente el rodillo o la correa. Para volver a ensamblar el rodillo, enrósquelo a la correa y alinee al extremo. Tape, luego coloque nuevamente la cubierta inferior y coloque los 7 tornillos.

Mantenimiento: Mantenga el accesorio TurboBrush®/TurboEraser®

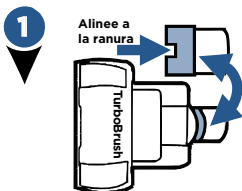

Gire el collar gris en dirección contraria a las manecillas del reloj hasta que aparezca la ranura; luego separe la placa frontal.

Retire con cuidado el cepillo; reemplace la correa y el cepillo si es necesario.

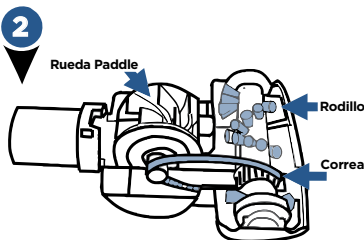

Si la rueda de la paleta se desprende, alinee dos sujetadores a cada lado y coloque en su lugar.

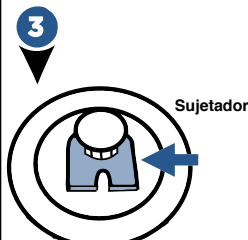

Extremo de la rueda de la paleta

La placa frontal no cerrará bien si todas las piezas no están alineadas correctamente.

**Las imágenes pueden variar*

⚠ ADVERTENCIA

No use la aspiradora con filtros húmedos o mojados, tampoco la use sin filtros o sin que el contenedor de suciedad esté en su lugar. Deje secar los componentes antes de volver a ensamblar el contenedor de suciedad.

Solución de problemas

ADVERTENCIA

Para reducir el riesgo de descarga eléctrica, coloque el interruptor de encendido en la posición OFF y desconecte el enchufe del tomacorriente antes de realizar mantenimiento o solucionar problemas en la unidad.

Problema	Causas posibles	Soluciones
El cepillo eléctrico no gira	El interruptor de alimentación del cepillo eléctrico está apagado	Asegúrese de que el interruptor del cepillo eléctrico esté en posición de encendido.
	La aspiradora está bloqueada en posición vertical.	Recline la aspiradora y encienda el cepillo eléctrico.
	El cepillo eléctrico tiene suciedad atascada o algunos enredos, lo que evita que el cepillo gire.	Revise el cepillo eléctrico y retire la suciedad. Presione el botón de reinicio del cepillo y trate de encender nuevamente la aspiradora.
La aspiradora no aspira la suciedad	La manguera principal no está conectada.	Ubique la manguera principal y vuelva a conectarla presionando la conexión para asegurar el pestillo.
	Hay una fisura u orificio en la manguera principal.	Si hay una fisura o un orificio, pida una nueva manguera principal desde la página web de BISSELL.
	Las cerdas del cepillo eléctrico están desgastadas	Vuelva a colocar el cepillo eléctrico.
	Hay una obstrucción en la aspiradora.	Elimine la suciedad y cualquier enredo que pudiera limitar la rotación.
	El contenedor de suciedad no está colocado correctamente.	Presione el botón de vaciado para liberar el contenedor de suciedad y vuelva a colocarlo de forma adecuada.
	Los filtros están sucios.	Retire y enjuague los filtros premotor y posmotor. Espere a que se sequen bien antes de reinsertarlos.
La suciedad sale de la aspiradora	El contenedor de suciedad está lleno.	Vacíe el contenedor de suciedad.
	No están colocados los filtros.	Revise si todos los filtros premotor y posmotor se encuentran en su lugar.
	El contenedor de suciedad no está colocado de forma adecuada.	Presione el botón de vaciado y retire el contenedor de suciedad. Inserte primero la parte inferior y gire el contenedor de suciedad hacia la aspiradora. Escuche un "clic" que indicará que se colocó en su lugar.

Garantía

Esta garantía le otorga derechos legales específicos pero podría tener también otros derechos que pueden variar de estado a estado. Si necesita instrucciones adicionales con respecto a esta garantía o tiene preguntas sobre lo que esta cubre, póngase en contacto con Atención al Consumidor de BISSELL por correo electrónico, teléfono o correo regular como se describe a continuación.

Garantía limitada de cinco años

Sujeta a las *EXCEPCIONES Y EXCLUSIONES detalladas a continuación, presentando el comprobante de compra del producto, BISSELL reparará o reemplazará (con componentes o productos nuevos o fabricados nuevamente), a discreción de BISSELL, sin costo para el comprador original a partir de la fecha de compra y durante cinco años, cualquier pieza defectuosa o con mal funcionamiento.

Vea la información a continuación sobre "Si su producto BISSELL necesita un servicio de mantenimiento".

Esta garantía se aplica al producto utilizado para el servicio personal y no comercial o de alquiler. Esta garantía no se aplica a los ventiladores o a los componentes de mantenimiento de rutina como filtros, correas o cepillos. Los daños o el mal funcionamiento causados por negligencia, uso inadecuado, descuido, reparación no autorizada o cualquier otro uso que no se

ajuste a la Guía del usuario no están cubiertos.

BISSELL NO SE HACE RESPONSABLE POR NINGÚN DAÑO ACCIDENTAL O RESULTANTE DE NINGUNA NATURALEZA RELACIONADO CON EL USO DE ESTE PRODUCTO. LA RESPONSABILIDAD DE BISSELL NO SUPERARÁ EL PRECIO DE COMPRA DEL PRODUCTO.

Algunos estados no permiten la exclusión o limitación de los daños accidentales o resultantes, de modo que es posible que la exclusión o limitación anterior no se apliquen en su caso.

*EXCEPCIONES Y EXCLUSIONES DE LOS TÉRMINOS DE LA GARANTÍA LIMITADA

ESTA GARANTÍA ES EXCLUSIVA Y REEMPLAZA A CUALQUIER OTRA GARANTÍA ORAL O ESCRITA. CUALQUIER GARANTÍA IMPLÍCITA QUE PUEDA SURGIR POR UNA OPERACIÓN LEGAL, INCLUIDAS GARANTÍAS DE COMERCIABILIDAD E IDONEIDAD PARA UN PROPÓSITO EN PARTICULAR, ESTÁ LIMITADA A UN AÑO DE DURACIÓN A PARTIR DE LA FECHA DE LA COMPRA COMO SE DETALLÓ ANTERIORMENTE.

Algunos estados no permiten limitaciones sobre el tiempo de duración de la garantía implícita, de modo que la limitación anterior tal vez no se aplica a su caso.

NOTA: Conserve el recibo de venta original. Es el comprobante de la fecha de compra en caso de una reclamación de garantía.

Reparación

Si su producto BISSELL necesita un servicio:

Póngase en contacto con la Atención al Consumidor de BISSELL para ubicar un centro de servicio autorizado de BISSELL en su área.

Si necesita información sobre reparaciones o piezas de repuesto, o si tiene preguntas sobre la garantía, póngase en contacto con Atención al Consumidor de BISSELL.

Sitio Web:

www.BISSELL.com

Correo electrónico:

www.BISSELL.com/email-us

Llame al:

Atención al Consumidor de BISSELL
1-800-237-7691

Lunes a viernes de 8 a.m. a 10 p.m.,
hora del Este

Sábados de 9 a.m. a 8 p.m.,
hora del Este

Domingos de 10 a.m. a 7 p.m.,
hora del Este

No devuelva este producto a la tienda.

Otro mantenimiento o servicio no incluido en el manual debe ser realizado por un representante de servicio autorizado.

Si tiene alguna pregunta o duda, BISSELL se complace en ser de ayuda.

Póngase en contacto con nosotros directamente al 1-800-237-7691.

¡Registre su producto hoy!

Registrarse es rápido, fácil y le ofrece beneficios para todo el período de vida útil del producto.

Usted recibirá:

Puntos de recompensa BISSELL

Obtenga automáticamente puntos para descuentos y entrega a domicilio gratis en compras futuras.

Servicio más rápido

Si envía la información ahora, ahorrará tiempo por si necesita ponerse en contacto con nosotros con preguntas relacionadas con el producto.

Recordatorios y alertas del centro de servicio de productos

Nos pondremos en contacto con usted ante cualquier recordatorio y alerta importante relacionada con el mantenimiento del producto.

Promociones especiales

Opcional: Registre su correo electrónico para recibir notificaciones de ofertas, concursos, consejos de limpieza y más.

Visite www.BISSELL.com/registration ahora.

Visite el sitio Web de BISSELL: www.BISSELL.com.

Cuando se ponga en contacto con BISSELL, tenga a mano el número de modelo de la aspiradora.

Registre su número de modelo: _____

Registre su fecha de compra: _____

NOTA: Conserve el recibo de venta original. Es el comprobante de la fecha de compra en caso de una reclamación de garantía. Para obtener más detalles consulte la Garantía en la página 11.

Piezas y suministros

Para consultar sobre piezas y suministros, visite el sitio www.BISSELL.com e ingrese el número de modelo en el campo de búsqueda.

Nos encantaría saber de usted.

Califique este producto y háganos saber (y a millones de sus amigos cercanos) lo que piensa.

www.BISSELL.com



©2015 BISSELL Homecare, Inc.
Grand Rapids, Michigan
Todos los derechos reservados. Impreso en China
Número de pieza: 160-6309 Rev. 01/15
Visite nuestro sitio Web en: www.BISSELL.com