

LORO-X

www.loro.de

LORO[®]

LORO-X Brutto-Preisliste gültig ab 01.01.2020

LORO-X
Price list
valid from 01.01.2020





LORO stellt sich vor

LORO-X company chronicle

Das LOROWERK in Bad Gandersheim konnte am 01. Juni 2014 auf 60 Jahre Firmengeschichte zurückblicken. In dieser Zeit ist das Unternehmen zu einem Synonym für Stahlabflussrohre geworden und hat sich durch zahlreiche neue Patente als technologieführender Anbieter von Dach- und Balkonentwässerungssystemen etabliert.

Mit der ersten baupolizeilichen Zulassung für ein feuerverzinktes Stahlabflussrohr mit Steckmuffenverbindung durch den Niedersächsischen Minister für Finanzen wurde im Jahre 1954 die industrielle Produktion der Rohrleitungen mit LORO-X-Steckmuffenprinzip aufgenommen. Dies geschah zunächst in der Loges-Rohr OHG E. + K. Vahlbrauk in Alfeld an der Leine, später im heutigen LOROWERK K.H. Vahlbrauk GmbH & Co.KG in Bad Gandersheim.

Derzeit entwickelt, produziert und vertreibt LORO hochleistungsfähige LORO-X Balkon- und Dachentwässerungssysteme aus Stahl und Edelstahl vom LORO-X Dachablauf über das LORO-X Stahlabflussrohrsystem bis zum LORO-X Regenstandrohr. Somit entstand der Zugang zu neuen Märkten in der Bedachungsbranche zusätzlich zu dem klassischen Sanitärmarkt.

The LOROWERK in Bad Gandersheim, Germany had occasion to look back on 60 years of company history on June 1, 2014. In this time, LORO has become synonymous for steel drainage pipes and has established itself as a leading technology supplier of roof and balcony drainage systems with its numerous new patents.

LORO launched the industrial production of pipelines with the LORO-X push-fit socket when it received its first building permit from the Lower Saxon Minister of Finances in 1954. They started at Loges-Rohr OHG E. + K. Vahlbrauk in Alfeld an der Leine, Germany and later in the present-day LOROWERK K.H. Vahlbrauk GmbH & Co.KG in Bad Gandersheim, Germany.

Today, LORO engineers, manufactures and sells high-performance LORO-X balcony and roof drainage systems made of steel and stainless steel ranging from the LORO-X roof drain through the LORO-X steel drainage pipe system right down to the LORO-X rain standpipe. This led to access to new markets in the roofing industry in addition to the classical sanitary equipment market.



Mitglied des Fachverbandes:



Mitglied der Gütegemeinschaft:



Boden-, Flachdach- und Balkonabläufe, Abwasserrohre, Formstücke aus Stahl

5 Jahre Herstellergarantie



LORO-X Systemvorteile

LORO-X system advantages



Aus einer Hand:
Komplettsysteme mit
Leistungsnachweis
Out of one hand: complete
systems with proof of
performance



- individuelle Planungshilfe
- professionelle Baustellenbetreuung
- Schulungsveranstaltungen
- planning assistance
- installation assistance
- trainings



Schnelle und leichte Montage
durch LORO-X
Steckmuffenverbindung
Fast and easy installation with
LORO-X push-fit socket



- Online-Service für PC & APP:**
- Online-Berechnung
 - Online-Konfiguration
 - Online-Ausschreibung
- Worldwide Online-Service
- Online-Calculation
 - Online-Configurator
 - Online-Tender



Der Werkstoff Stahl lässt sich optimal
biegen, sägen und schweißen
Customized article available



- Optisch ansprechend**
an jeder Fassade
Optical highlight on any facade

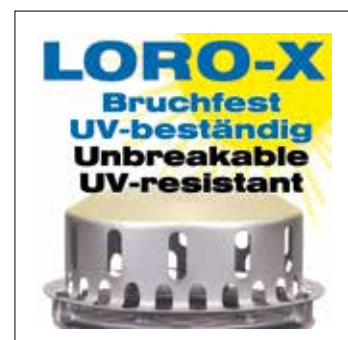

Produktnummern-Verzeichnis

WICHTIG: Bitte zusätzlich zur Produktnummer die Nennweite (DN) angeben!

Product number list

IMPORTANT: Please quote the nominal diameter (DN) in addition to the product number!

Nr.	Seite	Nr.	Seite	Nr.	Seite	Nr.	Seite	Nr.	Seite	Nr.	Seite
001000	190	00615X	149	00990X	157, 191	01370X	29	05559X	170	13517X	51
00100X	141	00620X	148	00991X	157, 179	01371X	29	05571X	147	13519X	27, 42
00101X	195	00622X	148	00992N	176	01372X	29	05572X	147	13530X	39
00102X	195	00624X	148	00992X	157, 179	01373X	29	06005X	165	13541X	18, 22
001100	190	00625X	148	00993N	176	01374X	29	06006X	165	13543X	22
00110X	141	00630N	175	00993X	157, 179	01375X	47	06007X	94	13544X	19
001200	190, 197	00630X	148-149	01001N	174	01380X	29	08001X	153	13605X	39
00120X	141	00642N	175	01001X	140	01381X	29	08003X	165	13607X	39
001210	190	00642X	148	01002X	140	01382X	29	08005X	180	13612X	40
00121X	141	00643X	148	01003X	140	01383X	29	08009X	180	13613X	40
001300	190	00645X	37	01004X	140	01384X	48	08061X	152	13624X	32
00130X	141	00649X	37	01005X	140	01385X	48	08065X	185	13625X	32
001400	190	00670X	148-149	01011X	140	01387X	47	08070X	152	13626X	32
00140X	141	00672X	148	01013X	140	01390X	35-36	08266X	165	13627X	32
00200N	174	00700X	192, 194	01014X	140	01391X	35-36	09068X	129	13628X	32
00200X	36, 142	00701X	193-194	01050X	164	01392X	35	09070X	166, 171	13629X	32
00210X	142	00705X	194	01051X	164	01393X	35	09071X	166	13630X	32
00220N	174	00706X	194	01101N	174	01394X	51	09111X	208	13631X	32
00220X	142	00708X	192	01101O	197	01397X	47	09112X	208	13766X	51
00230N	174	00710X	150	01101X	140	01398X	47	09114X	208	13779X	51
00230X	142	00712X	150	01102X	180	01401N	174	09152X	206	13845X	48
00231X	143	00714X	193	01103X	180	01401X	140	09446X	206	13846X	48
00240X	142	00715X	192	01104X	180	01475X	42	09601X	158	13855X	48
00250N	174	00716X	193	01108X	39	01485X	42	09602X	158	14510X	64
00250X	142	00717X	192	01111N	174	01491X	43	09603X	158	14530X	33
00251X	143	00718X	193	01111X	140	01570X	130	09604X	158	14710X	64
00260X	143	00720X	193-194	01121X	180	01572X	130	09612X	158	14730X	33
00261X	143	00724X	194	01201N	174	02090X	180	09613X	158	15019X	109
00280X	143	00725X	194	01201O	197	02095X	180	09614X	158	15039X	109
00281X	143	00726X	194	01201X	140	02250X	164	09615X	158	15070X	130
003000	190	00727X	192	01202X	180	02260X	164	09622X	158	15071X	130
00300X	144	00741X	193	01203X	39	03004X	164	09831X	193	15072X	53
003100	190	00750X	150	01211X	140	03005X	164	09833X	193	15080X	108, 110
00310X	144	00770X	165	01301N	174	03006X	164	09861X	155, 208	15081X	108, 110
003200	190, 197	00800X	153	01301X	140	03007X	164	09917N	176	15084X	109
00320X	144	00801X	195	01302X	39	03008X	164	09917X	157	15087X	123
003300	190	00802X	195	01310X	163	03009X	180	09918X	157	15099X	109
00330X	144	00803X	195	01316X	15	03208X	180	09919X	157	15112X	103
003400	190	00805X	153, 208	01320X	15	03500N	175	13072X	53	15198X	53
00340X	144	00806X	152, 193, 195, 197	01323X	15	03502N	175	13207X	18, 25	15199X	17, 25, 43, 49
00350X	144	00808X	152	01324X	15	03521X	144	13214X	53	15200N	110
00352X	144	00810X	152	01325X	17	04361X	19	13216X	39	15200X	58, 108
00380X	145	00911X	129, 154, 163, 191, 197, 208	01326X	17	04373X	146	13217X	21, 37, 39-40	15204N	110
00390X	145	00913X	154	01327X	25	04374X	146	13218X	15	15204X	108
00400X	145	00914X	154	01328X	25	04375X	146	13220X	19	15205X	58
00430X	146	00915X	154	01330X	15	04379X	15, 17	13221X	23	15206X	123
00440X	15	00918X	154	01333X	15	04380X	25	13226X	18	15217X	53, 58
00445X	15	00922X	155	01334X	17	05042X	93	13228X	15, 25, 51	15230X	123
00446X	25	00924X	153	01336X	17	05043X	93	13232X	49, 130	15271X	106
005000	194	00933X	154	01341X	47	05503N	173	13235X	15, 17, 27, 45, 49, 51	15272X	107
00500X	145	00937X	154	01344X	47	05505N	173	13236X	15, 17, 45, 49, 51	15275X	57
00501X	145	00944X	154	01347X	45	05505X	177	13242X	21, 40	15276X	123
005040	194	00972X	156	01349X	47	05506N	173	13426X	23	15281X	106
00504X	147	00973N	176	01350X	15	05506X	177	13428X	23	15282X	107
005050	194	00973X	156, 191	01351X	45	05510N	173	13429X	41	15283X	107
00510X	145	00974X	156	01354X	47	05510X	170	13441X	41	15285X	57
00512X	147	00975N	176	01355X	47	05515N	173	13441X	41	15300X	58, 108
00521X	194	00975X	156, 197	01356X	47	05515X	170	13451X	41	15371X	106
00550X	146	00976X	156, 166	01357X	47	05520N	173	13457X	22	15372X	107
00553X	146	00977N	176	01358X	47	05520X	170	13458X	22	15375X	57
00556X	164	00977X	156, 166	01359X	47	05524X	170	13461X	20	15381X	106
005600	190	00979X	156	01360X	31	05525X	170	13471X	20	15382X	107
00560X	152	00983X	91	01361X	31	05526N	173	13500X	27, 39, 41	15383X	107
00600N	175	00984X	91	01362X	31	05526X	170	13501X	27	15385X	57
00600X	148-149, 151	00985X	155, 191	01363X	31	05530X	170	13502X	39	15400X	58, 108
00601X	151	00986X	155, 197, 208	01364X	31	05536X	171	13503X	39	15430X	123
00603X	151	00990N	176	01365X	31	05553X	171	13506X	39	15471X	106
00604X	151			01366X	31	05554X	170	13508X	27	15472X	107
00610X	148			01367X	31	05557X	170	13510X	39	15475X	57
00612X	148									15476X	123

Nr.	Seite	Nr.	Seite	Nr.	Seite	Nr.	Seite	Nr.	Seite	Nr.	Seite
15481X	106	16720X	129	19250X	112	21516X	67	4.300C	203	55686X	178
15482X	107	16721X	129	19255X	112	21518X	73	4.310C	203	55688X	178
15485X	57	16728X	128	19260X	112	21521X	67	4.320C	203	55690X	178
15500X	58, 108	16729X	128	19265X	112	21522X	67	4.330C	203	55691X	178
15518X	73	16730X	129	19495X	48, 72, 92	21523X	67	4.340C	203	55694X	178
15571X	106	16731X	129	19496X	48, 72, 92	21524X	67	4.500C	203	55695X	178
15572X	107	16733X	130	19543X	92	21525X	67	4.5510C	172	55697X	178
15575X	57	16738X	128	19544X	92	21526X	67	4.5526C	172	55698X	178
15581X	106	16739X	128	19545X	92	21529X	81	4.560C	204	55870N	176
15582X	107	16748X	128	19602X	94	21539X	81	4.8061C	207	55870X	171
15585X	57	16749X	128	19844X	71, 80	21711X	69	4.806C	207	55871N	176
15587X	109, 113	16800X	104, 108, 121	19845X	71, 80	21712X	69	4.810C	204	55871X	171
15590X	58				49, 72, 80, 91, 104,	21713X	69	4.9601C	207	58006X	91
15597X	109	16801X	104, 108, 121	19853X	109, 113, 117, 121,	21714X	69	4.9602C	172, 207	58007X	91
15600X	109	16802X	104, 121		129	21715X	69	4.9603C	207	58008X	91
15601X	109	16803X	104, 121	19973X	72, 80	21716X	69	4.9604C	172, 207	58009X	183
15671X	103	16804X	113	19974X	94	21721X	69	4.9612C	172, 207	58010X	183
15672X	103	16805X	113	19975X	71, 80	21722X	69	4.9622C	172, 207	58011X	183
15871X	103	16806X	113, 117	19979X	80	21723X	69	4.972C	207	58012X	183
15872X	103	16807X	113, 117	19995X	71, 80	21734X	69	4.973C	207	58013X	183
16090X	125	16810X	117	20420X	134	21735X	69	4.974C	172, 207	58014X	183
16091X	125	16811X	117	20421X	136	21736X	69	4.975C	172, 207	58015X	183
16110X	126	17110A	61	20422X	136	21804X	162	4.976C	172, 207	58016X	183
16111X	103	17120A	61	20423X	136	21820X	162	4.977C	172, 207	58019X	183
16112X	126	17121X	62	20424X	136	21821X	162	41410X	74	58020X	184
16115X	121	17131A	61	20425X	135	21822X	161	41511X	74	58022X	184
16131X	103	17132A	61	20426X	135	21823X	161	41516X	43	58023X	184
16191X	104, 121, 126	17137A	63	20430X	134	21824X	161	5.1001C	201	58025X	184
16192X	104	17141A	61	20435X	135	21825X	161	5.1005C	201	58030X	184
16193X	104, 121, 126	17142A	61	20440X	134	21901X	70, 78	5.1101C	201	58031X	184
16195X	121	17143A	61	20445X	135	21902X	70, 78	5.1111C	201	58032X	184
16204N	118	17144A	61	20446X	135	21903X	70, 78	5.1201C	201	58033X	184
16204X	116	17145A	61	20450X	134	21908X	96, 160	5.1301C	201	58034X	184
16206X	125	17146A	61	20455X	135	21909X	96, 160	5.1401C	201	58042X	94
16220X	116	17147A	61	21000X	79	21910X	71, 80, 160	5.200C	202	58043X	93
16225N	118	17148A	61	21001X	79	21914X	70	5.210C	202	58054X	183
16225X	116	17204A	62	21002X	72	21915X	70	5.220C	202	58056X	184
16226X	116	17300A	62	21007X	72	21916X	70	5.230C	202	58057X	183
16230X	125	17301A	62	21009X	79	21921X	70, 78	5.250C	202	58060X	184
16260X	125	17400A	62	21010X	48	21991X	70, 78, 96, 160	5.300C	203	58063X	185
16261X	125	17401A	62	21014X	48	21992X	70, 78, 96, 160	5.310C	203	58075X	185
16277X	115	17500A	62	21017X	48	21993X	70, 78	5.320C	203	58085X	185
16278X	115	17501A	62	21019X	48	21994X	70	5.330C	203	58090X	185
16283X	117	18100X	121, 134, 155, 163	21111X	77, 79	21995X	70	5.340C	203	58310X	186
16287X	115	18108X	134	21112X	77, 79	21996X	70	5.350C	203	58311X	186
16288X	115	18110X	134	21113X	77, 79	22101X	90	5.352C	203	58312X	186
16303X	116, 118	18130X	160	21114X	87	22102X	90	5.500C	203	58313X	186
16304X	116, 118	18230X	49	21116X	83	22121X	90	5.550C	204	58314X	186
16310X	120	18350X	196	21117X	83	22122X	90	5.560C	204	58315X	186
16311X	120	18351X	196	21118X	85	22301X	90	5.600C	204-205	58316X	186
16312X	120	18354X	196	21119X	85	22302X	90	5.624C	205	58319X	186
16313X	120	18355X	196	21121X	77	22321X	90	5.625C	205	58320X	186
16314X	120	18357X	196	21122X	77	22322X	90	5.630C	205	58322X	186
16320X	116	18610X	97	2122X	77	22501X	89	5.642C	205	58323X	186
16362X	120	18611X	97	2123X	77	22502X	89	5.700C	192	58325X	186
16370X	120	18612X	97	21202X	63, 163	22521X	89	5.701C	192	58330X	187
16371X	120	18613X	97	21203X	63, 163	22522X	89	5.710C	206	58331X	187
16372X	120	18614X	97	21207X	163	22701X	89	5.750C	206	58332X	187
16373X	120	18615X	97	21210X	134	22702X	89	5.8001C	208	58333X	187
16374X	120	18616X	97	21311X	77, 79	22721X	89	5.810C	204	58334X	187
16375X	120	18620X	63, 96	21312X	77, 79	22722X	89	55103N	173	58360X	187
16376X	120	18621X	92, 96	21313X	77, 79	4.1001C	201	55103X	170	58602X	94
16390X	115	18980X	197	21314X	78	4.1005C	201	55153X	170	82650X	147
16391X	115	19083X	113	21321X	77	4.1101C	201		19, 23, 27, 37, 41, 171	82651X	185
16397X	115	19200X	112	21322X	77	4.1111C	201	55203X	170	82652X	147
16398X	115	19205X	112	21323X	77	4.1201C	201	55204X	19, 23, 27, 41, 171	82653X	147
16399X	117	19210X	112	21400X	134	4.1301C	201	55252X	171	82654X	147
16587X	117	19215X	112	21401X	134	4.1401C	201	55680X	178		
16597X	117	19231X	113	21511X	67	4.200C	202	55681X	178		
16713X	129	19232X	113	21512X	67	4.210C	202	55682X	178		
16714X	129	19235X	113	21513X	67	4.220C	202	55683X	178		
16716X	130	19236X	113	21514X	67	4.230C	202	55684X	178		
16717X	36	19239X	113	21515X	67	4.250C	202				

LORO-X Produktdaten zu jeder Artikelnummer

www.loro.de -> Service -> Produktdatenbank

LORO-X Produktdatenbank (für Systeme und Artikel)

Suche: 13506 Senden

Einzelne Artikel

Artikel: 13506.101X - LORO-RAINSTAR HAUPT/NOT KOMBIABLAUPTAB

LORO-RAINSTAR Haupt-Not-Kombs Ablauf Hauptablauf DN 100 Freispiegelströmung Notablauf DN 50 Druckströmung

LORO-X Haupt-Not-Kombi Abflusssystem, Serie 88 Rohr in Rohr, für Hauptwasserung mit Freispiegelströmung, Ablaufleistung 4,5 l/s bei 35 mm Wasserhöhe auf dem Dach und Notwasserung mit Druckleistung 8,2 l/s bei 75 mm, mit Klemmflansch, als Low- und Freiflächenkonstruktion, ohne Aufkantung für Bitumen- und Kunststoff-Abflusssysteme, Eingriffstiefe 106 mm, mit Haupt-Not-Kombi Haube aus Edelstahl, nach DIN EN 1253, Leistungsgewicht mit normgerechtem Präzisionssystem mit 4,2m nicht belüfteter Füllleitung gemäß Systemkatalog LX772, aus Stahl, feuerverzinkt, DN 100/50

EAN-Code: 4033080825035
Nennweite: DN 100
Außenmaße (HxLxT): 275 x 378 x 241 mm
Gewicht: 7,00 Kg (STK)
Warengruppe: 9 Zolltarifnummer: 73080008
Produktlinie/Serie: 1108

LX-Komplettssysteme

Komplett-System: LX772-4X
MH Klemmflansch ohne Aufkantung

System-Anschreibungsstrukturvorgabe:
LORO-X Haupt-Not-Kombi Abflusssystem, Serie 88 Rohr in Rohr, für Hauptwasserung mit Freispiegelströmung, Ablaufleistung 4,5 l/s bei 35 mm Wasserhöhe auf dem Dach und Notwasserung mit Druckleistung 8,2 l/s bei 75 mm, mit Klemmflansch, als Low- und Freiflächenkonstruktion, ohne Aufkantung für Bitumen- und Kunststoff-Abflusssysteme, Eingriffstiefe 106 mm, mit Haupt-Not-Kombi Haube aus Edelstahl, nach DIN EN 1253, Leistungsgewicht mit normgerechtem Präzisionssystem mit 4,2m nicht belüfteter Füllleitung gemäß Systemkatalog LX772, Ablauf aus Stahl, feuerverzinkt, DN 100/50

Präzisionssystem gemäß Systemkatalog bestehend aus:

- 1 x 13506.101X - LORO-RAINSTAR HAUPT/NOT KOMBIABLAUPTAB/DN 100 FREISP. NOTABL. DN 50 DRUCKSTB.
- 1 x 0335.0003 - LORO-WÄRMEDÄMMBLOCK F.AUFTR. HAUPT/NOTKOMB
- 2 x 0320.1003 - LORO-X ROHR 1 MUFFE 100 MM DN 100
- 2 x 0320.0003 - LORO-X ROHR 1 LANGMUFFE 100 MM DN 100
- 1 x 13217.0003 - LORO-BILDUNGSGECKM LOCHR. DN 100
- 1 x 0300.1003 - LORO-DOPPELROHRKANTW. MIT BOGEN DN 100/50 HAUPT/NOT KOMB. ABFL.
- 1 x 0320.1003 - LORO-X ROHR 1 MUFFE 100 MM DN 100
- 1 x 0320.0003 - LORO-X ROHR 1 LANGMUFFE 100 MM DN 100
- 1 x 0318.0003 - LORO-X ROHR 1 LANGMUFFE 100 MM DN 50
- 1 x 0318.0003 - LORO-X ROHR 1 LANGMUFFE 200 MM DN 50
- 1 x 0318.0003 - LORO-X DOPPELROHR BEGRENZUNGSREIHE MIT BELEGUNG(SCHÜFN) 100 MM DN 100/50
- 8 x 0301.1003 - LORO-X DICHTLEGENT DN 100
- 3 x 0301.0003 - LORO-X DICHTLEGENT DN 50
- 3 x 00075.0003 - LORO-X ROHR/SCHN. N. KOMB. GEW. M 0,17 DN 100
- 1 x 00080.0003 - LORO-X GLEITMITTEL 250-G-TUBE
- 2 x 02660.0003 - LORO-STOCKSCHRAUBE M 10 X 200 MM
- 1 x 12235.0003 - LORO-SCHREIFL. MANNSCHLUMMANSCHN. EPDM 250 100

Related products:



Sie finden in der LORO-X Online Produktdatenbank zu jedem einzelnen Artikel (ca. 2500 verschiedene) sowie zu jedem kompletten LX-Datenblatt:

- Ausschreibungstexte
- Artikelnummer
- Gewicht,
- Nennweite,
- EAN-Code,
- Zolltarifnummer

Artikel

2D-/3D CAD
.pdf und .dwg

Verlegeanleitung

Zulassungen

Prospekte

System

LX-Datenblatt als .pdf

2D-/3D CAD
.pdf und .dwg

Ausschreibung







Die LORO-X Online- Ausschreibung generiert ein fertiges Angebot bzw. eine Ausschreibung aus einer Liste von Artikeln. Jedes neu erstellte Angebot bekommt eine eindeutige Identifikationsnummer und ein Passwort, mit dem Sie das erstellte Angebot jederzeit wieder aufrufen und weiter bearbeiten können:

- Bildschirmausgabe (z.B. drucken als PDF)
- .csv Datei (Import z.B. in Excel)
- .X81 Datei (GAEB XML)

Produktgruppen

Product groups















Seite
Page

	<p>LORO-X Attikaentwässerung LORO-X Parapet drainage</p>	<p>Attika- entwässerung 14</p>
	<p>LORO-X Flachdachentwässerung LORO-X Flat roof drainage</p>	<p>Flachdach- entwässerung 54</p>
	<p>LORO-X Balkonentwässerung LORO-X Balcony drainage</p>	<p>Balkon- entwässerung 99</p>
	<p>LORO-X Stahlabflussrohre LORO-X Steel discharge pipes</p>	<p>Stahlabflussrohre 137</p>
	<p>LORO-X Regenstand- und Regenfallrohre LORO-X Standpipes and downpipes</p>	<p>Regenstandrohre 168</p>
	<p>LORO-X Verbundrohre LORO-X Composite pipes</p>	<p>Verbundrohre 181</p>
	<p>LORO-X Füll- und Entlüftungsleitungen LORO-X Filling and ventilation pipes</p>	<p>Füll- und Entlüftungsleitungen 189</p>
	<p>LORO-XCL Edelstahl-Abflussrohre LORO-XCL Stainless steel discharge pipes</p>	<p>Edeleisen- Abflussrohre 199</p>

Inhaltsverzeichnis

Systemvorteile	System advantages	3
Produktnummern-Verzeichnis	Product number list	4-5
Produktgruppen	Product groups	7
Inhaltsverzeichnis	Index	8-11
Serienübersicht	Series overview	12-13
Verkaufs- und Lieferbedingungen	Terms of sales and delivery	209-211

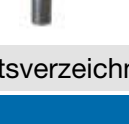
LORO-X Attikaentwässerung		LORO-X Parapet drainage	14-53	
Serie 43 LORO-X Attika-Direkt	 Systemübersicht, Abflussleistungen Attika-Direkt Hauptabläufe Attika-Direkt Notabläufe	System overview, Discharge rates Parapet direct main drainage Parapet direct emergency drain	14, 16 15 17	
	 QUATTROFLUX Staffelgeschoss DUOSTREAM Kaskade, Direkt DUOSTREAM Kaskade, Hochleistung Systemübersicht, Abflussleistungen DUOFLUX® Haupt-Not-Kombi DUOFLUX® Rohr in Rohr	QUATTROFLUXset-back storey drainage DUOSTREAM Cascade, direct DUOSTREAM Cascade, High performance System overview, Discharge rates DUOFLUX® Main emergency combination DUOFLUX® Pipe in pipe	18-19 20-21 22-23 24, 26 25 27	
	 VARIOFIT Retentionseinheit VARIOFIT Notentwässerungseinheit	VARIOFIT retention unit VARIOFIT emergency unit	33 33	
	 Systemübersicht, Abflussleistungen RAINSTAR® Attikaabläufe	System overview, Discharge rates RAINSTAR® Parapet drains	28 29	
	 Systemübersicht, Abflussleistungen RAINSTAR® 55 mm Einbautiefe Umkehrdachentwässerung	System overview, Discharge rates RAINSTAR® installation depth 55 mm Inverted roof drainage	30 31 32	
Serie 79 LORO-X RAINSTAR® Standard	 Systemübersicht, Abflussleistungen - Attika-Distant, ohne Aufkantung -Dach-Balkon-Kombi Systemübersicht, Abflussleistungen - Haupt-Not-Kombi	System overview, Discharge rate - Parapet-distant, without upstand -Roof balcony combination System overview, Discharge rates - Main emergency combination	34 35 37 38 39	
	 Kaskadenentwässerung Verlegung unterhalb Terrassenbelag	Cascade drainage installation from the roof surface and several roof terraces	40-41	
		 Retentionsdachentwässerung Haupt-Not-Kombi	Main-emergency combination retention roof drainage	42-43
		 Höhenvariable Notentwässerung	Emergency drainage with variable-height weir	43
	Serie 62 LORO-X DRAINJET® Attika	 Systemübersicht, Abflussleistungen Attika DRAINJET®/DRAINLET® ohne Eingriff ins Dach	System overview, Discharge rates Parapet DRAINJET®/DRAINLET® without penetration into the roof	44, 46 45, 47
Serie 93 LORO-X ATTIKASTAR®	 Systemübersicht, Abflussleistungen ATTIKASTAR®, als Speier	System overview, Discharge rates ATTIKASTAR®, as spout	50 51	
	 Systemübersicht, Abflussleistungen ATTIKASTAR® Attika-Schnellabläufe	System overview, Discharge rates ATTIKASTAR® siphonic Parapet drains	50 51	
	 Rechteck-Notablaufspeier	Rectangular emergency drain spout	52-53	
 VARIO Kant Speier, zum bauseitigen Abkanten	VARIO Upstand spout, for bending on site	52-53		

LORO-X Flachdachentwässerung		LORO-X Flat roof drainage		54-98
Serie 4 LORO-X "Serie O"		Systemübersicht, Abflussleistungen Dachabläufe, DN 70	System overview, Discharge rates Roof drains, DN 70	56 57-58
		Systemübersicht Abflussleistungen Dachabläufe, DN 100-125	System overview, Discharge rates Roof drain, DN 100-125	60 61-63
		Systemübersicht, Abflussleistungen DRAINLET® DL Hauptabläufe	System overview, Discharge rates DRAINLET® DL Main drains	66 67
		Systemübersicht, Abflussleistungen DRAINLET® DL Notabläufe	System overview, Discharge rates DRAINLET® DL Emergency drains	68 69-70
		Sanierungsabläufe mit Klebe- oder Klemmflansch	Renovation drains with bonding or clamping flange	73
		VARIOFIT Retentionseinheit VARIOFIT Notentwässerungseinheit		64
		Retentionsdachentwässerung	Retention roof drainage	74
		Überlastungsfreie Hauptentwässerung	Overload-free main drainage	74
		DRAINLET® DL Brandschutz- lösungen, im System, DN 70 und DN 100	DRAINLET® DL Fire protection solutions as a complete system, DN 70 and DN 100	89
		DRAINLET® für Verkehrsflächen	DRAINLET® for traffic areas	95-97
Serie 49 LORO-X DRAINJET®		Systemübersicht, Abflussleistungen DRAINJET® DJ Schnellabläufe, Hauptabläufe, DN 50, DN 70 und DN 100	System overview, Discharge rates DRAINJET® DJ Siphonic drains, Main drains, DN 50, DN 70 and DN 100	76 77-78
		Serie 49 - DRAINJET® DJ Schnella- bläufe, Notabläufe, DN 50, DN 70 und DN 100	DRAINJET® DJ Siphonic drains, Emergency drains, DN 50, DN 70 and DN 100	77-78
		DRAINJET® DJ Schnellabläufe, Haupt- Notabläufe, DN 125 und DN 150	DRAINJET® DJ Siphonic drains, Main-Emergency drains, DN 125 and DN 150	79
		DRAINJET® DJ Schnellabläufe, Haupt- Notabläufe, DN 125 und DN 150	DRAINJET® DJ Siphonic drains, Main-Emergency drains, DN 125 and DN 150	81
		Systemübersicht, Abflussleistungen DRAINLET®/ DRAINJET® Mini, DN 50	System overview, Discharge rates DRAINLET®/DRAINJET® -Mini, DN 50	82, 84 83-85
		DRAINJET® DJ Brandschutzlösungen im System, DN 50 und DN 100	DRAINJET® DJ Fire protection solutions as a complete system, DN 70 and DN 100	90
		Systemübersicht, Abflussleistungen 100 l/s Hochleis- tungsablauf, DN 150	System overview, Discharge rates 100 l/sec Heavy-duty roof drain, DN 150	86 87
Serie 21 LORO-X VERSAL®		LORO-VERSAL® Schnellabläufe	LORO-VERSAL® Siphonic drains	92
		Sonderteile Druckströmung	Special parts for siphonic flow	93, 94

LORO-X Balkonentwässerung

LORO-X Balcony drainage



- Systemübersicht
- Serien A, B und BE, mit Stützrand
- Serie G - Balkondirektabläufe, mit Stützrand
- Serie E und F - mit Anschlussmanschette, aus Stahl
- Brandschutzbalkonabläufe, Serie E und F
- Serie E und F - mit Anschlussmanschette, aus Kupfer
- Balkon-Notabläufe
- Serie K - VERSAL® mit Klemmflansch
- Serie H - Balkondirektabläufe, aus Stahl, mit Anschlussmanschette
- Brandschutzbalkondirektabläufe, Serie H
- Serie H - Balkondirektabläufe, aus Kupfer, mit Anschlussmanschette
- Serie I - Balkondirektabläufe, mit Glocke
- Serie IK - Balkondirektabläufe, für Flüssigkunststoffe mit Glocke und Klemmkragen
- Serie GS - Balkondirektabläufe, für Flüssigkunststoffe, ohne Stützrand
- Serie FF - für Flüssigkunststoffe, mit Anschlussmanschette
- Serie HF - Balkondirektabläufe für Flüssigkunststoffe, mit Anschlussmanschette
- Serie GF - Balkondirektabläufe für Flüssigkunststoffe, mit Stützrand
- Serie J - Balkondirektabläufe, mit Stützrand
- Attika-Balkonabläufe mit Klemmflansch
- Serie V - Balkonentwässerungssystem variabel für alle Balkonaufbauten

- System overview
- Series A, B und BE with supporting edge
- Series G - Balcony direct drains with supporting edge
- Series E and F - with connecting sleeves, made of steel
- Fire protection balcony drains, series E + F
- Series E and F - with connecting sleeves, made of copper
- Emergency balcony drains
- Series K - VERSAL® with clamping flange
- Series H - Balcony direct drains, made of steel, with connecting sleeves
- Fire protection balcony drains, Series H
- Series H - Balcony direct drains, made of copper, with connecting sleeves
- Series I - Balcony direct drains, with dome
- Series IK - Balcony direct drains, for liquid plastic with dome and clamping collar
- Series GS - Balcony direct drains, for liquid plastic, without supporting edge
- Series FF - for liquid plastic, with connecting sleeves
- Series HF - Balcony direct drains, for liquid plastic, with connecting sleeves
- Series GF - Balcony direct drains, for liquid plastic, with supporting edge
- Series J - Balcony direct drains, with supporting edge
- Parapet-Balcony drains with clamping flange
- Series V - Balcony drainage system, variable for all kinds of balcony structures

LORO-X Stahlabflussrohre

LORO-X Steel discharge pipes



- LORO-X Stahlabflussrohre, Übersicht
- Rohr- und Muffenmaße, DN 32 - DN 200
- Rohre
- Abzweige
- Bogen
- Geruchverschlüsse, Reinigungsrohre
- Rattenstopp, Fallrohrstützen
- Anschlussstücke
- Übergangsrohre
- Doppelmuffen, Einschiebmuffen
- Zubehör
- Rohrschellen
- Rohrdurchführungen
- LOROFLEX Rohrdurchführungen
- Rohrdurchführungen Zubehör
- LORO-XML Stahlabflussrohre muffenlos, DN 250 - DN 300

- LORO-X Steel discharge pipes, overview
- Pipe and socket dimensions, DN 32 - DN 200
- Pipes
- Branches
- Bends
- Traps, cleaning pipes
- Rat-stop, down-pipe supports
- Connectors
- Transition pipes
- Double sockets, slip in sockets
- Accessoires
- Pipe clips
- Pipe penetrations
- LOROFLEX Pipe penetrations
- Pipe penetrations accessoires
- LORO-XML Steel discharge pipes without socket, DN 250 - DN 300

LORO-X Regenstand- und Regenfallrohre LORO-X Standpipes and downpipes 168-180



Regenstand- und Regenfallrohre, Übersicht	Standpipes and downpipes, overview	168-169
Regenstandrohre, rund, aus Stahl	Standpipes, round, made of steel	170-171
Regenstandrohre, rund, aus Edelstahl	Standpipes, round, made of stainless steel	172
Regenstandrohre, rund, aus Kupfer	Standpipes, round, made of copper	173
Regenstandrohre, quadratisch, aus Kupfer	Standpipes, quadratic, made of copper	173
Regenfallrohre, rund, aus Kupfer	Downpipes, round, made of copper	175-174
Regenstandrohre, aus Kupfer, Zubehör	Standpipes, made of copper, accessories	176
Regenstandrohre, quadratisch, aus Stahl	Standpipes, quadratic, made of steel	177
Regenfallrohre, quadratisch, aus Stahl	Downpipes, quadratic, made of steel	178-179
Red.-Steck Regenfallrohre, aus Stahl	Red.-plug-in rain downpipes, made of steel	180

LORO-X Verbundrohre LORO-X Composite pipes 181-187



Verbundrohre, Rohrabmessungen	Composites pipes, pipe dimensions	182
Verbundrohre, Standardausführung	Composites pipes, standard version	183-185
Verbundrohre, Ausführung „Silent“	Composites, version „Silent“	186-187

LORO-X Füll- und Entlüftungsleitungen LORO-X Filling and ventilation pipes 189-197

































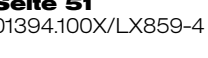

Rohre, Bogen, Doppelmuffen	Pipes, bends, double sockets	190
Zubehör	Accessories	191
Sonderformstücke für Füllleitungen	Special fittings for filling pipes	192-193
Sonderformstücke für Entlüftungsleitungen	Special fittings for ventilation pipes	194-195
LORO-X Befüll- und Entlüftungsleitungen von Pellet-Lagerräumen	LORO-X Filling and ventilation pipes of pellet storage rooms	196-197

LORO-XCL Edelstahlabflussrohre LORO-XCL Stainless steel discharge pipes 199-208



Rohr- und Muffenmaße, DN 40 - DN 150	Pipe and socket dimensions, DN 40 - DN 150	200
Rohre	Pipes	201
Abzweige	Branches	202
Bogen	Bends	203
Reinigungsrohre, Doppelmuffen	Cleaning pipes, double sockets	204
Einschiebmuffen, Übergangsrohre	Slip in sockets, transition pipes	204
Anschlussstücke	Connectors	205-206
Zubehör	Accessories	207-208

Serie 43 Attika-Direkt Einbau direkt in der Attikakante	Serie 79 Attika-RAINSTAR® Tiefer gelegtes Rohr für erhöhte Abflussleistung	Serie 89 Attika-RAINSTAR® 55 mm Geringere Eingriffstiefe ins Dach	Serie 88 Attika-Distant Ohne Aufkantung für variablen Abstand zur Attika	Serie 88 Attika-Haupt-Not-Kombi Haupt- und Notentwässerung in einem System	Serie 93 ATTIKASTAR® Hochleistung Große Haube für maximale Abflussleistung
 <p>Attika-Direkt</p> <p>Abflussleistung bis 4,5 l/s</p>	 <p>Attika-Rainstar</p> <p>Abflussleistung bis 26,0 l/s</p>	 <p>mit 55 mm Einbautiefe</p> <p>Abflussleistung bis 23,0 l/s</p>	 <p>Attika-Distant</p> <p>Abflussleistung bis 26,0 l/s</p>	 <p>Haupt-Not-Kombi</p> <p>Abflussleistung bis 12,7 l/s</p>	 <p>Attikastar</p> <p>Abflussleistung bis 32 l/s</p>
<p>Hauptentwässerung Freispiegelströmung</p>	<p>Hauptentwässerung Freispiegelströmung</p>	<p>Hauptentwässerung Freispiegelströmung</p>	<p>Hauptentwässerung Freispiegelströmung</p>	<p>Hauptentwässerung Freispiegelströmung</p>	<p>Hauptentwässerung Freispiegelströmung</p>
					
<p>Seite 15 01330.070X/LX650-3 Klebe 01330.100X/LX647-3 Klebe</p>	<p>Typ RA / Seite 29 01370.050X/LX490-2 45° 01370.070X/LX460-2 45° 01370.100X/LX479-2 45° 01372.050X/LX490-1 90° 01372.070X/LX460-1 90° 01372.100X/LX479-1 90° 01374.070X/LX460-3 45° Klebe 01374.100X/LX479-3 45° Klebe</p>	<p>Seite 31 01360.070X/LX471-2 45° 01360.100X/LX487-2 45° 01362.070X/LX471-1 90° 01362.100X/LX487-1 90°</p>	<p>Seite 35 01390.050X/LX490-4 01390.070X/LX460-4 01390.100X/LX479-4</p>	<p>Seite 39 13506.100X/LX772-4</p>	<p>Seite 51 13779.CC0X/LX803-4</p>
<p>Seite 15 01323.100X/LX727-3 Klebe</p>	<p>Hauptentwässerung Druckströmung</p>	<p>Hauptentwässerung Druckströmung</p>	<p>Hauptentwässerung Druckströmung</p>	<p>Notentwässerung Druckströmung</p>	<p>Hauptentwässerung Druckströmung</p>
<p>Seite 15 01350.100X/LX694-3 Klebe</p>					
<p>Seite 15 01324.100X/LX727-3 Klebe</p>	<p>Typ RC / Seite 29 01380.050X/LX492-2 45° 01380.070X/LX461-2 45° 01380.100X/LX480-2 45° 01382.050X/LX492-1 90° 01382.070X/LX461-1 90° 01382.100X/LX480-1 90°</p>	<p>Seite 31 01364.070X/LX473-2 45° 01364.100X/LX665-2 45° 01366.070X/LX473-1 90° 01366.100X/LX665-1 90°</p>	<p>Seite 35 01392.050X/LX492-4 01392.070X/LX461-4 01392.100X/LX480-4</p>	<p>Hauptentwässerung Druckströmung Notentwässerung Druckströmung</p>	<p>Seite 51 13779.CC0X/LX803-4</p>
<p>Seite 15 01320.100X/LX653-3 Klebe</p>	<p>Notentwässerung Freispiegelströmung</p>	<p>Notentwässerung Freispiegelströmung</p>	<p>Notentwässerung Freispiegelströmung</p>	<p>Seite 39 13502.100X/LX1456-4</p>	<p>Seite 51 13779.CC0X/LX803-4</p>
<p>Seite 15 01316.070X/LX620-3 Klebe 01316.100X/LX621-3 Klebe</p>					
<p>Seite 15 01333.100X/LX1110-1 Klemm</p>	<p>Typ RB / Seite 29 01371.050X/LX494-2 45° 01371.070X/LX465-2 45° 01371.100X/LX481-2 45° 01373.050X/LX494-1 90° 01373.070X/LX465-1 90° 01373.100X/LX481-1 90°</p>	<p>Seite 31 01361.070X/LX475-2 45° 01361.100X/LX668-2 45° 01363.070X/LX475-1 90° 01363.100X/LX668-1 90°</p>	<p>Seite 35 01391.050X/LX494-4 01391.070X/LX465-4 01391.100X/LX481-4</p>	<p>Notentwässerung Freispiegelströmung</p>	<p>Seite 51 13779.CC0X/LX803-4</p>
<p>Notentwässerung Freispiegelströmung</p>	<p>Notentwässerung Druckströmung</p>	<p>Notentwässerung Druckströmung</p>	<p>Notentwässerung Druckströmung</p>	<p>Notentwässerung Freispiegelströmung</p>	<p>Seite 51 13779.CC0X/LX803-4</p>
<p>Seite 17 01334.100X/LX1605-3 Klebe 01336.100X/LX1606-3 Klebe</p>					
<p>01325.070X/LX1573-3 Klebe 01325.100X/LX1575-3 Klebe 01326.070X/LX1574-3 Klebe 01326.100X/LX1576-3 Klebe</p>	<p>Typ RD / Seite 29 01381.050X/LX500-2 45° 01381.070X/LX466-2 45° 01381.100X/LX482-2 45° 01383.050X/LX500-1 90° 01383.070X/LX466-1 90° 01383.100X/LX482-1 90°</p>	<p>Seite 31 01365.070X/LX798-2 45° 01365.100X/LX666-2 45° 01367.070X/LX798-1 90° 01367.100X/LX666-1 90°</p>	<p>Seite 35 01393.040X/LX682-4 01393.050X/LX500-4 01393.070X/LX466-4 01393.100X/LX482-4</p>	<p>Notentwässerung Druckströmung</p>	<p>Seite 51 13766.CC0X/LX766-4</p>
<p>Haupt-Not-Kombi</p>	<p>Notentwässerung Druckströmung</p>	<p>Notentwässerung Druckströmung</p>	<p>Notentwässerung Druckströmung</p>	<p>Notentwässerung Druckströmung</p>	<p>Seite 51 13766.CC0X/LX766-4</p>
<p>DUOFLUX® Haupt-Not-Kombi</p>					
<p>Seite 18, 25, 27 13207.070X/LX1156-3 Klebe 13207.100X/LX1196-3 Klebe 13508.100X/LX1347-3 Klebe 13508.100X/LX1375-3 Klebe</p>	<p>Auf www.loro.de haben Sie über die Artikelnummer sofort Zugriff auf: CAD-Zeichnungen, Verlegeanleitungen, LX-Datenblätter und Artikeldaten! (Seitenangaben beziehen sich auf LORO-Preisliste 2020)</p>				

Serie 62

Attika-DRAINJET®
Ohne Eingriff ins Dach



ohne Eingriff ins Dach

Abflussleistung
bis 38,0 l/s

Serie O

Flachdachentwässerung

Freispiegelströmung
mit Anschluss-
manschette



Abflussleistung
bis 7,7 l/s

Serie 84 (DL)

Flachdachentwässerung

Freispiegelströmung
mit Klemmflansch



Abflussleistung
bis 11,0 l/s

Serie 49 (DJ)

Flachdachentwässerung

Druckströmung
mit Klemmflansch



Abflussleistung
bis 38,0 l/s

Serie 112

Flachdachentwässerung

Druckströmung
mit Klemmflansch
und großer Haube



Abflussleistung
bis 100,0 l/s

Hauptentwässerung
Druckströmung



Seiten 45

- 01351.050X/LX789-2 45°
- 01351.070X/LX636-2 45°
- 01353.050X/LX789-1 90°
- 01353.070X/LX636-1 90°
- 01347050X/LX789-3 45° Klebe
- 01347070X/LX636-3 45° Klebe
- 01347100X/LX1158-3 45° Klebe

Notentwässerung
Freispiegelströmung



Seite 47

- 01355.050X/LX1584-2 45°
- 01355.070X/LX1607-2 45°
- 01357.050X/LX1585-2 45°
- 01357.070X/LX1587-2 45°
- 01341.050X/LX1584-1 90°
- 01341.070X/LX1607-1 90°
- 01344.050X/LX1585-1 90°
- 01344.070X/LX1587-1 90°
- 01397050X/LX1584-3 45° Klebe
- 01397070X/LX1607-3 45° Klebe
- 01398.050X/LX1585-3 45° Klebe
- 01398.070X/LX1587-3 45° Klebe

Notentwässerung
Druckströmung



Seite 47

- 01356.050X/LX1326-2 45°
- 01356.070X/LX637-2 45°
- 01359.050X/LX1327-2 45°
- 01358.050X/LX1326-1 90°
- 01358.070X/LX637-1 90°
- 01375.050X/LX1327-1 90°
- 01349.050X/LX1326-3 45° Klebe
- 01349.070X/LX637-3 45° Klebe
- 01387050X/LX1327-3 45° Klebe
- 01349.100X/LX1159-3 45° Klebe
- 01354.100X/LX1157-3 45° Klebe

Hauptentwässerung
Freispiegelströmung



Seiten 57-61

- senkrecht, einteilig
- o. WD 15275.070X/LX887-5
 - m. WD 15375.070X/LX887-7
 - o. WD 17110.100A/LX884-5
 - o. WD 17110.125A/LX852-5
 - m. WD 17141.100A/LX884-7
 - m. WD 17141.125A/LX852-7
 - m. Hz. 17143.100A/LX884-9
 - m. Hz. 17143.125A/LX852-9

- senkrecht, zweiteilig
- o. WD 15285.070X/LX887-6
 - m. WD 15385.070X/LX887-8
 - o. WD 17120.100A/LX884-6
 - o. WD 17120.125A/LX852-6
 - m. WD 17142.100A/LX884-8
 - m. WD 17142.125A/LX852-8
 - m. Hz. 17144.100A/LX884-10
 - m. Hz. 17144.125A/LX852-10



Seiten 57-61

- seitlich, einteilig
- o. WD 15475.070X/LX886-5
 - m. WD 15575.070X/LX886-7
 - o. WD 17131.100A/LX885-5
 - m. WD 17145.100A/LX885-7
 - m. Hz. 17147.100A/LX885-9
- seitlich, zweiteilig
- o. WD 15485.070X/LX886-6
 - m. WD 15585.070X/LX886-8
 - o. WD 17132.100A/LX885-6
 - m. WD 17146.100A/LX885-8
 - m. Hz. 17148.100A/LX885-10

Hauptentwässerung
Freispiegelströmung



Seite 67

- senkrecht, einteilig
- o. WD 21511.050X/ LX1384-5
 - m. WD 21512.050X/ LX1384-7
 - m. Hz. 21513.050X/ LX1384-9
 - o. WD 21511.070X/ LX846-5
 - m. WD 21512.070X/ LX846-7
 - m. Hz. 21513.070X/ LX846-9
 - o. WD 21511.100X/ LX873-5
 - m. WD 21512.100X/ LX873-7
 - m. Hz. 21513.100X/ LX873-9
 - o. WD 21511.125X/ LX874-5
 - m. WD 21512.125X/ LX874-7
 - m. Hz. 21513.125X/ LX874-9

- senkrecht, zweiteilig
- o. WD 21521.050X/ LX1384-6
 - m. WD 21522.050X/ LX1384-8
 - m. Hz. 21523.050X/ LX1384-10
 - o. WD 21521.070X/ LX846-6
 - m. WD 21522.070X/ LX846-8
 - m. Hz. 21523.070X/ LX846-10
 - o. WD 21521.100X/ LX873-6
 - m. WD 21522.100X/ LX873-8
 - m. Hz. 21523.100X/ LX873-10
 - o. WD 21521.125X/ LX874-6
 - m. WD 21522.125X/ LX874-8
 - m. Hz. 21523.125X/ LX874-10

- seitlich, einteilig
- o. WD 21514.070X/ LX888-5
 - m. WD 21515.070X/ LX888-7
 - m. Hz. 21516.070X/ LX888-9
 - o. WD 21514.100X/ LX855-5
 - m. WD 21515.100X/ LX855-7
 - m. Hz. 21516.100X/ LX855-9
 - o. WD 21514.125X/ LX890-5
 - m. WD 21515.125X/ LX890-7
 - m. Hz. 21516.125X/ LX890-9

- seitlich, zweiteilig
- o. WD 21524.070X/ LX888-6
 - m. WD 21525.070X/ LX888-8
 - m. Hz. 21526.070X/ LX888-10
 - o. WD 21524.100X/ LX855-6
 - m. WD 21525.100X/ LX855-8
 - m. Hz. 21526.100X/ LX855-10
 - o. WD 21524.125X/ LX890-6
 - m. WD 21525.125X/ LX890-8
 - m. Hz. 21526.125X/ LX890-10

Notentwässerung
Freispiegelströmung



Seite 69

- senkrecht, einteilig
- o. WD 21711.050X/ LX1385-5
 - m. WD 21712.050X/ LX1385-7
 - m. Hz. 21713.050X/ LX1385-9
 - o. WD 21711.070X/ LX848-5
 - m. WD 21712.070X/ LX848-7
 - m. Hz. 21713.070X/ LX848-9
 - o. WD 21711.100X/ LX875-5
 - m. WD 21712.100X/ LX875-7
 - m. Hz. 21713.100X/ LX875-9

- senkrecht, zweiteilig
- o. WD 21721.050X/ LX1385-6
 - m. WD 21722.050X/ LX1385-8
 - m. Hz. 21723.050X/ LX1385-10
 - o. WD 21721.070X/ LX848-6
 - m. WD 21722.070X/ LX848-8
 - m. Hz. 21723.070X/ LX848-10
 - o. WD 21721.100X/ LX875-6
 - m. WD 21722.100X/ LX875-8
 - m. Hz. 21723.100X/ LX875-10

- seitlich, einteilig
- o. WD 21714.070X/ LX889-5
 - m. WD 21715.070X/ LX889-7
 - m. Hz. 21716.070X/ LX889-9
 - o. WD 21714.100X/ LX854-5
 - m. WD 21715.100X/ LX854-7
 - m. Hz. 21716.100X/ LX854-9

- seitlich, zweiteilig
- o. WD 21734.070X/ LX889-6
 - m. WD 21735.070X/ LX889-8
 - m. Hz. 21736.070X/ LX889-10
 - o. WD 21734.100X/ LX854-6
 - m. WD 21735.100X/ LX854-8
 - m. Hz. 21736.100X/ LX854-10

Hauptentwässerung
Druckströmung



Seiten 77-85

- einteilig
- o. WD 21118.050X/ LX1641-5
 - o. WD 21118.050X/ LX1391-5
 - o. WD 21116.050X/ LX1490-5
 - o. WD 21116.050X/ LX1392-5
 - o. WD 21111.050X/ LX1175-5
 - m. WD 21112.050X/ LX1175-7
 - m. Hz. 21113.050X/ LX1175-9
 - o. WD 21111.070X/ LX845-5
 - m. WD 21112.070X/ LX845-7
 - m. Hz. 21113.070X/ LX845-9
 - o. WD 21111.100X/ LX530-5
 - m. WD 21112.100X/ LX530-7
 - m. Hz. 21113.100X/ LX530-9
 - o. WD 21111.125X/ LX948-5X
 - o. WD 21111.150X/ LX960-5X

Notentwässerung
Druckströmung



Seiten 77-85

- einteilig
- o. WD 21119.050X/ LX1493-5
 - o. WD 21119.050X/ LX1393-5
 - o. WD 21117.050X/ LX1491-5
 - o. WD 21117.050X/ LX1394-5
 - o. WD 21120.050X/ LX1271-5
 - o. WD 21311.050X/ LX1340-5
 - m. WD 21312.050X/ LX1340-7
 - m. Hz. 21313.050X/ LX1340-9
 - o. WD 21311.070X/ LX847-5
 - m. WD 21312.070X/ LX847-7
 - m. Hz. 21313.070X/ LX847-9
 - o. WD 21311.100X/ LX542-5
 - m. WD 21312.100X/ LX542-7
 - m. Hz. 21313.100X/ LX542-9
 - o. WD 21311.125X/ LX947-5
 - o. WD 21311.150X/ LX961-5

- zweiteilig
- o. WD 21321.050X/ LX1340-6
 - m. WD 21322.050X/ LX1340-8
 - m. Hz. 21323.050X/ LX1340-10
 - o. WD 21321.070X/ LX847-6
 - m. WD 21322.070X/ LX847-8
 - m. Hz. 21323.070X/ LX847-10
 - o. WD 21321.100X/ LX542-6
 - m. WD 21322.100X/ LX542-8
 - m. Hz. 21323.100X/ LX542-10

Hauptentwässerung
Druckströmung



Seite 87

21114.150X/ LX836-2

Serie 43 Attika-Direkt

Series 43 Parapet-Direct

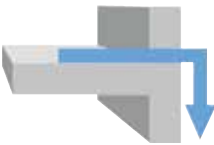
		Hauptentwässerung / Main drainage														
		Freispiegelströmung / Gravity flow														
		Silent														
	ohne Eingriff ins Dach			mit Becken			mit Becken und tiefegelegtem Rohr									
	ohne Becken without basin			mit Becken with basin			mit Becken und tiefegelegtem Rohr with basin and lowered pipe									
	1	2		3	4		5	6								
	01316X			01330X			01350X									
	01333X			01320X			01324X									
DN	70		100		70		100		100							
Eingriffstiefe ins Dach Roof penetration depth	0 mm	0 mm	0 mm	0 mm	52 mm	52 mm	52 mm	103 mm	103 mm							
Wasserhöhe (mm) Water height (mm)	35	35	35	35	35	35	35	35	35							
Wehrhöhe (mm) Weir height (mm)	0	0	0	0	0	0	0	0	0							
LX-Nr.	LX620		LX621		LX1110		LX650		LX647		LX653		LX694		LX727	
Abfluss Q (l/s) Discharge Q (l/sec)	11															
	10															
	9															
	8															
	7															
	6															
	5															
	4															
	3															
	2															
1																
		0,8 l/s*		1,2 l/s*		1,7 l/s*		2,3 l/s*		3,0 l/s*		4,5 l/s*		4,5 l/s*		4,0 l/s*

* Abflussleistung gemäß Prüfanordnung nach DIN EN 1253, Fallrohrlänge 4,2 m

* Discharge capacity in keeping with test specification according to DIN EN 1253, downpipe length 4,2 m

** Als Haupt-Not-Kombi System mit Notüberlauf im Sammelkasten

** As main emergency combination system with emergency overflow at the collecting box

LORO-X Attikadirektabläufe

mit Klebeflansch, für Bitumen-Dachabdichtungsbahnen, aus Stahl, feuerverzinkt

LORO-X Parapet direct drains with bonding flange, for bituminous roofing sheets, made of galvanized steel



Serie 43, Attika-Direkt

Series 43, Parapet direct

Hauptentwässerung / Main drainage Freispiegelströmung / Gravity flow	DN 70	DN 100	
für kleine Dachflächen, aus Edelstahl for small roof areas, made of stainless steel	01316.070X 235,70 €	01316.100X 271,40 €	
mit Becken* with basin*	01330.070X 282,00 €	01330.100X 317,50 €	
Doppelrohr-Attikadirektablauf mit Becken* Double pipe parapet direct drain with basin*	-	01320.100X 537,60 €	
mit Becken tiefgelegtem Rohr* with basin and lowered pipe*	-	01350.100X 416,10 €	
Doppelrohr-Attikadirektablauf mit Becken und tiefgelegtem Rohr* Double pipe parapet direct drain with basin and lowered pipe*	-	01323.100X 516,10 €	
Haupt-Not-Kombi Doppelrohr-Attikadirektablauf mit Becken und tiefgelegtem Rohr* Double pipe parapet direct drain with basin and lowered pipe*	-	01324.100X 569,30 €	

* Nach DIN EN 1253 * According to DIN EN 1253

mit Klemmflansch, für Kunststoff-Dachabdichtungsbahnen
with clamping flange, for plastic roofing sheets



Hauptentwässerung / Main drainage Freispiegelströmung / Gravity flow	DN 70	DN 100	
ohne Eingriff ins Dach without roof penetration	-	01333.100X 607,60 €	
	-		

Zusätzliche Bauteile Additional components

LORO-X Schiebeflansche LORO-X Sliding flanges	DN 70	DN 100	
mit vormontierter Anschlussmanschette für Dampfsperre aus Bitumen-Dachabdichtungsbahnen with pre-installed connection sleeve for vapor barrier made of bituminous-roofing sheets	13235.070X* 86,40 €	13235.100X 96,40 €	
mit vormontierter Anschlussmanschette für Dampfsperre aus Kunststoff-Dachabdichtungsbahnen with pre-installed connection sleeve for vapor barrier made of plastic-roofing sheets	13236.070X* 86,40 €	13236.100X 96,40 €	
für LORO-X Doppelrohr-Attikadirektabläufe zur Anbindung der Dampfsperre, als Fest- und Losflansch Konstruktion, inkl. Dichtelemente for LORO-X double pipe parapet direct drains for attaching the vapor barrier, fixed and loose flange construction including sealing elements	-	13228.100X 294,10 €	
	-		
LORO-X Sammelkasten LORO-X Collector boxes			
für Attikaabläufe und LORO-X Attikadirektabläufe mit runder Einlauföffnung for parapet drains and LORO-X parapet-direct drains with round shaped inlet	04379.070X 174,30 €	04379.100X 182,60 €	
für Doppelrohr-Attikadirektabläufe for LORO-X Double pipe parapet direct drains	-	00440.100X 326,10 €	
für Haupt-Not Kombi Doppelrohr-Attikadirektabläufe for LORO-X Main emergency combination double pipe parapet direct drains	-	00445.100X 383,30 €	
	-		
LORO-X Belüftungsröhr , aus Stahl, feuerverzinkt für Haupt-Not Kombi Doppelrohr-Attikadirektabläufe LORO-X Ventilation pipe, made of galvanized steel, for LORO-X Main emergency combination double pipe parapet direct drains	-	13218.100X 93,00 €	
	-		

* DN 70: inklusive Dichtelement * DN 70: including sealing element



Dichtelemente bitte separat bestellen, siehe Seite 154.

Please order sealing elements separately, see Page 154.

Serie 43 Attika-Direkt

Series 43 Parapet-Direct

		Notentwässerung / Emergency drainage					
		Freispiegelströmung / Gravity flow					
		Silent					
	<p>ohne Eingriff ins Dach</p>	<p>ohne Becken 40 mm Wehr without basin 40 mm weir</p> <p>1 01325X</p>		<p>ohne Becken 60 mm Wehr without basin 60 mm weir</p> <p>2 01326X</p>		<p>mit Becken</p>	
			<p>3 40 mm Wehr 40 mm weir</p> <p>01334X</p>		<p>4 60 mm Wehr 60 mm weir</p> <p>01336X</p>		
DN		70	100	70	100	100	100
Eingriffstiefe ins Dach Roof penetration depth		0 mm	0 mm	0 mm	0 mm	52 mm	52 mm
Wasserhöhe (mm) Water height (mm)		75	75	75	75	75	75
Wehrhöhe (mm) Weir height (mm)		40	40	60	60	40	60
LX-Nr.		LX1573	LX1575	LX1574	LX1576	LX1605	LX1606
Abfluss Q (l/s) Discharge Q (l/sec)	11	1	1	2	2	3	4
	10						
	9						
	8						
	7						
	6						
	5					4,5 l/s*	
	4						
	3			2,5 l/s*	1,4 l/s*	1,3 l/s*	
	2	1,7 l/s*					1,6 l/s*
1							

* LORO Eigenmessung ohne Falleitung als Speier

* LORO measurement without downpipe as spout

= als Speier
= as spout



Serie 43, Attika-Direkt, als Notablauf

Series 43, Parapet direct as Emergency drain

Notentwässerung / Emergency drainage	DN 70	DN 100	
Freispiegelströmung / Gravity flow			
mit Becken* , Wehrhöhe 40 mm with basin* , weir height 40 mm	-	01334.100X	
	-	461,50 €	
mit Becken* , Wehrhöhe 60 mm with basin* , weir height 60 mm	-	01336.100X	
	-	461,50 €	
Wehrhöhe 40 mm Weir height 40 mm	01325.070X	01325.100X	
	261,50 €	297,10 €	
Wehrhöhe 60 mm Weir height 60 mm	01326.070X	01326.100X	
	261,50 €	297,10 €	

* Nach DIN EN 1253 * According to DIN EN 1253

Zusätzliche Bauteile

Additional components

LORO-X Schiebeflansche, mit vormontierter Anschlussmanschette für Dampfsperre aus Bitumen- oder Kunststoff-Dachabdichtungsbahnen (bitte Hersteller und Materialtyp der anzuschließenden Dachabdichtungsbahn angeben), Stahl, feuerverzinkt, einschließlich Befestigungsschrauben

LORO-X Sliding flanges with pre-installed connection sleeve for vapor barrier made of bituminous or plastic-roofing sheets (please indicate manufacturer and material of the sealing sheet to be attached), made of galvanized steel, including fastening screws

	DN 70	DN 100	
für Bitumen-Dachabdichtungsbahnen for bituminous roofing sheets	13235.070X*	13235.100X	
	86,40 €	96,40 €	
für Kunststoff-Dachabdichtungsbahnen for plastic roofing sheets	13236.070X*	13236.100X	
	86,40 €	96,40 €	

* DN 70: inklusive Dichtelement * DN 70: including sealing element

LORO-X Sammelkasten, aus Stahl, feuerverzinkt

LORO-X Collector boxes, made of galvanized steel

	DN 70	DN 100	
für LORO-RAINSTAR® Attikaabläufe und LORO-X Attikadirektabläufe mit runder Einlauföffnung for LORO-RAINSTAR® parapet drains and LORO-X parapet-direct drains with round shaped inlet	04379.070X	04379.100X	
	174,30 €	182,60 €	

LORO-X Speierrohr

LORO-X spout

	DN 50	70	100	
	15199.050X	15199.070X	15199.100X	
	10,70 €	16,20 €	28,20 €	



Dichtelemente bitte separat bestellen, siehe Seite 154.

Please order sealing elements separately, see Page 154.

Variable Staffelgeschosswässerung LORO-X Serie 43 QUATTROFLUX Staffelgeschosswässerung

mit vier Fließwegen in einem System für Haupt- und Notentwässerung vom Dach sowie Haupt- und Notentwässerung von einer Dachterrasse

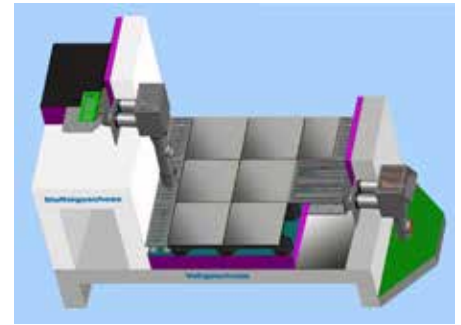

Bitte den Systemaufbau gemäß Datenblatt **LX1795** einhalten!

variable set-back storey drainage
LORO-X series 43 QUATTROFLUX
Set-back storey drainage
with four flow routes in one system for main and emergency drainage from the roof as well as main and emergency drainage from a roof terrace
Please adhere to the system structure according to specification sheet LX1795!

LORO-X Serie 43, QUATTROFLUX Doppelrohr - Dach

LORO-X Series 43, QUATTROFLUX Double Pipe - Roof

Hauptentwässerung Main drainage	Notentwässerung Emergency drainage	DN 100/100	
Freispiegelströmung Gravity flow	Freispiegelströmung Gravity flow		
Kombi / combination			
Eingrifftiefe 103 mm Roof penetration 103 mm		13207.100X	
		714,20 €	

LORO-X QUATTROFLUX Sammelkasten - Dach

LORO-X QUATTROFLUX roof collector box

	DN 100/50	
mit innenliegendem Staurohr für die Trennung von Haupt- und Notentwässerung with internal pitot pipe for the separation of main and emergency drainage	13226.100X	
	409,90 €	

LORO-X QUATTROFLUX Dachterrasse mit Sieb

LORO-X QUATTROFLUX roof terrace with strainer

	DN 100/50	
Entwässerung der Dachterrasse (2 x DN 100) Durchleitung der Dachentwässerung (2 x DN 50) Drainage of the roof terrace (2 x DN 100) Feed-through of the roof drainage (2 x DN 50)	13541.100X	
	652,90 €	

LORO-X Serie 43 QUATTROFLUX Staffelgeschossentwässerung

LORO-X QUATTROFLUX Haupt-Not-Kombi DUOFLUX® Staffelgeschossablauf für Dachterrassen mit Doppelrohr Rohr-in-Rohr und Becken mit Klebeflansch 45° Aufkantung, für Bitumen-Dachabdichtungsbahnen, aus Stahl, feuerverzinkt, DN 100

LORO-X series 43 QUATTROFLUX

Set-back storey drainage

LORO-X QUATTROFLUX series 43, main-emergency combination set-back storey drain for roof terraces with double pipe pipe-in-pipe, for main drainage with gravity flow, with bonding flange, 45 degree upstand, for bituminous roofing sheets, with basin, made of steel, hot-dip galvanized, DN100

LORO-X QUATTROFLUX Dachterrasse mit Sieb

LORO-X QUATTROFLUX roof terrace with strainer

	DN 100/50	
Entwässerung der Dachterrasse (2 x DN 100) Durchleitung der Dachentwässerung (2 x DN 50) Drainage of the roof terrace (2 x DN 100) Feed-through of the roof drainage (2 x DN 50)	13544.100X	
	690,80 €	

LORO-X QUATTROFLUX Sammelkasten - Dachterrasse

LORO-X QUATTROFLUX roof terrace collector box

	DN 100/50	
mit zwei Fließwegen in die Falleitung und zwei Fließwegen ins Freie with two flow routes into the downpipe and two flow routes into the open	04361.100X	
	453,70 €	

LORO-X QUATTROFLUX Umlenkung - Dachterrasse

LORO-X QUATTROFLUX roof terrace deflection

	DN 100/50/50	
von Rohr in Rohr Falleitung (DN 100/50) in Doppelrohr (DN50/50) unter Plattenbelag from pipe-in-pipe downpipe (DN 100/50) into double pipe (DN 50/50) under the paving slabs	13220.DBBX	
	218,50 €	

LORO-X Hochleistungs-Sicherheitsüberlauf (HSÜ) mit Regenstandrohr

LORO-X High performance safety over flow with Stand pipe

	DN 100	DN 125	
1500 mm lang, aus Stahl, feuerverzinkt 1500 mm long, made of galvanized steel	55154.100X	-	
	111,50 €	-	
2000 mm lang, aus Stahl, feuerverzinkt 2000 mm long, made of galvanized steel	55204.100X	55204.125X	
	143,30 €	246,70 €	

Kaskadenentwässerung

Serie 43

LORO-X DUOSTREAM Kaskadenentwässerung mit Klebeflansch

mit jeweils nur einem durchlaufenden Strang für die Haupt- und Notentwässerung von der Dachfläche und mehreren kaskadenförmig angeordneten Dachterrassen nach dem Direktablaufprinzip
Bitte immer den Systemaufbau gemäß Datenblatt einhalten!



Cascade Drainage
Series 43
LORO-X DUSOSTREAM cascade drainage with bonding flange
with one continuous line each for the main and emergency drainage from the roof surface and several roof terraces with a cascade-like arrangement according to the direct drain principle
Please always keep to the system setup!

Serie 43

LORO-X DUOSTREAM Kaskadenentwässerung Mehrgeschossablauf mit geringer Eingrifftiefe gemäß Datenblatt LX1981

Series 43 LORO-X DUOSTREAM cascade drainage, multi-storey drain keep to the system setup LX1981

Hauptentwässerung Main drainage		DN 100/50
Freispiegelströmung Gravity flow		
	Entwässerung der Dachterrasse (DN 100) Durchleitung der oberen Etagen (DN 50)	13461.100X
	Drainage of the roof terrace (DN 100) Feed-through of the upper floors (DN 50)	556,10 €

LORO-X DUOSTREAM Kaskadenentwässerung Mehrgeschoss-Notablauf mit geringer Eingrifftiefe gemäß Datenblatt LX1990

LORO-X DUOSTREAM cascade emergency drainage, multi-storey drain keep to the system setup LX1990

Noptentwässerung Emergency drainage		DN 100/50
Freispiegelströmung Gravity flow		
	Entwässerung der Dachterrasse (DN 100) Durchleitung der oberen Etagen (DN 50) mit Anstaeuelement	13471.100X
	Drainage of the roof terrace (DN 100) Feed-through of the upper floors (DN 50) with congestion element	608,50 €

LORO-X DUOSTREAM Kaskadenentwässerung Umlenkung Dachterrasse

LORO-X DUOSTREAM cascade drainage roof terrace deflection

	DN 100/50	
von Falleitung (DN 100) in Verzug über Dachterrasse (DN 50) from downpipe (DN 100) into offset over roof terrace (DN 50)	13242.DB0X	
	106,80 €	

LORO-X Belüftungsstück, zur Belüftung der Falleitung

LORO-X Ventilation piece, for downpipe ventilation

	DN 100	
aus Stahl, feuerverzinkt made of galvanized steel	13217.100X	
	58,00 €	

Hochleistung Kaskadenentwässerung

Serie 43

LORO-X DUOSTREAM Hochleistung Kaskadenentwässerung mit Klemmflansch

High performance Cascade Drainage

Series 43

LORO-X DUSOSTREAM high performance cascade drainage, with clamping flange



Serie 43

LORO-X DUOSTREAM Hochleistung Kaskadenentwässerung Doppelrohr - Dach

Series 43 LORO-X DUOSTREAM high performance cascade drainage, Double Pipe - Roof

	Hauptentwässerung Main drainage	DN 100/50
	Freispiegelströmung Gravity flow	
	mit Klemmflansch with clamping flange	13543.100X
		575,70 €

LORO-X QUATTROFLUX Dachterrasse mit Sieb

LORO-X QUATTROFLUX roof terrace with strainer

	Hauptentwässerung Main drainage	DN 100/50
	Freispiegelströmung Gravity flow	
	Entwässerung der Dachterrasse (2 x DN 100) Durchleitung der Dachentwässerung (2 x DN 50) Drainage of the roof terrace (2 x DN 100) Feed-through of the roof drainage (2 x DN 50)	13541.100X
		652,90 €

Serie 43

LORO-X DUOSTREAM Hochleistung Kaskadenentwässerung Doppelrohr - Dach

Series 43 LORO-X DUOSTREAM high performance cascade drainage, Double Pipe - Roof

	Notentwässerung Emergency drainage	DN 100/50
	Freispiegelströmung Gravity flow	
	mit Klemmflansch with clamping flange	13457.100X
		613,30 €

LORO-X DUOSTREAM Dachterrasse mit Sieb

LORO-X DUOSTREAM roof terrace with strainer

	Notentwässerung Emergency drainage	DN 100/50
	Freispiegelströmung Gravity flow	
	Entwässerung der Dachterrasse (2 x DN 100) Durchleitung der Dachentwässerung (2 x DN 50) Drainage of the roof terrace (2 x DN 100) Feed-through of the roof drainage (2 x DN 50)	13458.100X
		720,40 €

LORO-X DUOSTREAM Hochleistung Sammelkasten - Dach

LORO-X DUOSTREAM roof collector box

	DN 100/100	
	13426.D0DX	
	335,70 €	

LORO-X DUOSTREAM Hochleistung Umlenkung - Dachterrasse

LORO-X DUOSTREAM High performance roof terrace deflection

	DN 100/50/50	
von Rohr in Rohr Falleitung (DN 100/50) in Doppelrohr (DN50/50) unter Plattenbelag from pipe-in-pipe downpipe (DN 100/50) into double pipe (DN 50/50) under the paving slabs	13221.DBBX	
	167,30 €	

LORO-X DUOSTREAM Hochleistung Sammelkasten - Dachterrasse

LORO-X DUOSTREAM roof terrace collector box

	DN 100/50/100	
mit Red. Doppelabzweig with Reducing double branches	13428.DBDX	
	476,00 €	

LORO-X Hochleistungs-Sicherheitsüberlauf (HSÜ) mit Regenstandrohr

LORO-X High performance safety over flow with Stand pipe

	DN 100	DN 125	
1500 mm lang, aus Stahl, feuerverzinkt 1500 mm long, made of galvanized steel	55154.100X	-	
	111,50 €	-	
2000 mm lang, aus Stahl, feuerverzinkt 2000 mm long, made of galvanized steel	55204.100X	55204.125X	
	143,30 €	246,70 €	

Serie 43 DUOFLUX® Haupt-Not-Kombi

Series 43 DUOFLUX®
Main emergency combination

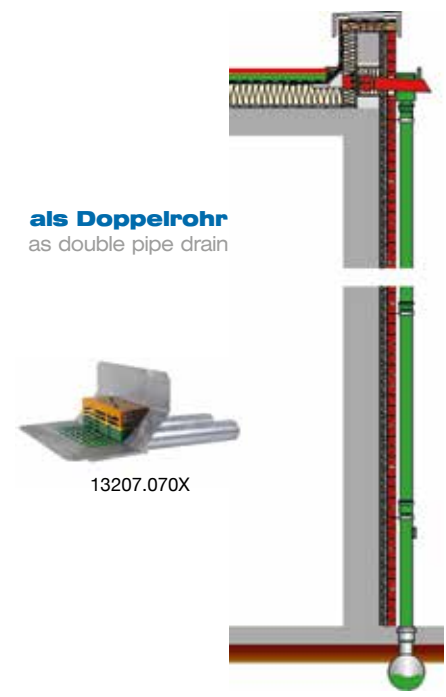
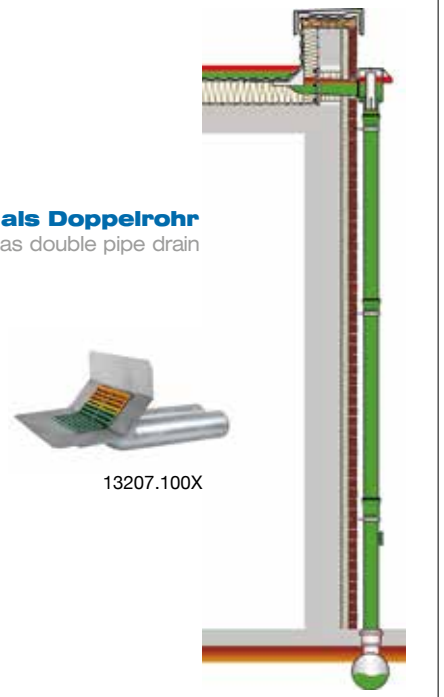
	Hauptentwässerung Main drainage	Notentwässerung Emergency drainage	Hauptentwässerung Main drainage	Notentwässerung Emergency drainage	
	Freispiegelströmung Gravity flow	Freispiegelströmung Gravity flow	Freispiegelströmung Gravity flow	Freispiegelströmung Gravity flow	
	Kombi combination		Kombi combination		
	 <p>als Doppelrohr as double pipe drain</p> <p>13207.070X</p>		 <p>als Doppelrohr as double pipe drain</p> <p>13207.100X</p>		
DN	70	70	100	100	
Eingrifftiefe ins Dach Roof penetration depth	52 mm		103 mm		
Wasserhöhe (mm) Water height (mm)	35	75	35	75	
Wehrhöhe (mm) Weir height (mm)	0	40	0	0	
LX-Nr.	LX1156		LX1196		
Abfluss Q (l/s) Discharge Q (l/sec)	8				
	7				
	6				
	5		3,4 l/s **	4,5 l/s *	4,5 l/s **
	4	2,2 l/s *			
3					
2					
1					

* Abflussleistung gemäß Prüfanordnung nach DIN EN 1253, Fallrohrlänge 4,2 m
 * Discharge capacity in keeping with test specification according to DIN EN 1253, downpipe length 4.2 m
 ** LORO Eigenmessung bei vollständig belüfteter Falleitung, entspricht Speierleistung
 ** LORO measurement with fully ventilated downpipe, corresponds to spout capacity

LORO-X DUOFLUX® Haupt-Not-Kombi Attikadirektabläufe,

mit Klebeflansch für Bitumen-Dachabdichtungsbahnen, aus Stahl, feuerverzinkt

LORO-X DUOFLUX® Main emergency combination double pipe parapet-direct drain with bonding flange for bituminous roofing sheets, made of galvanized steel



Serie 43, Doppelrohr Series 43, Double pipe

Hauptentwässerung Main drainage	Notentwässerung Emergency drainage	DN 70/70	
Freispiegelströmung Gravity flow	Freispiegelströmung Gravity flow		
Kombi/ combination			
Eingrifftiefe 52 mm Penetration depth 52 mm		13207.070X	
		401,90 €	
Eingrifftiefe 103 mm penetration depth 103 mm		DN 100/100	
		13207.100X	
		714,20 €	

Serie 43, Doppelrohr Series 43, Double pipe

mit Klemmflansch für Kunststoff-Dachabdichtungsbahnen, aus Edelstahl
with clamping flange for plastic roofing sheets, made of stainless steel

Hauptentwässerung Main drainage	Notentwässerung Emergency drainage	DN 70/70	
Freispiegelströmung Gravity flow	Freispiegelströmung Gravity flow		
Kombi/ combination			
Wehr in Fließrichtung rechts		01327.070X	
		738,80 €	
Wehr in Fließrichtung links		01328.070X	
		738,80 €	

Zusätzliche Bauteile

Additional components

LORO-X Sammeltopf aus Stahl, feuerverzinkt

LORO-X Collector made of galvanized steel

	DN 70	DN 100	
für Doppelrohrabläufe for double pipe drains	04380.070X	-	
	187,60 €	-	
	-	00446.100X	
	-	396,10 €	

LORO-X Speierrohr

LORO-X spout

	DN 50	70	100	
	15199.050X	15199.070X	15199.100X	
	10,70 €	16,20 €	28,20 €	

LORO-X Schiebeflansch, für LORO-X Doppelrohr-Attikadirektabläufe zur Anbindung der Dampfsperre,

als Fest- und Losflansch Konstruktion
LORO-X Sliding flange for LORO-X double pipe parapet direct drains for attaching the vapor barrier, fixed and loose flange construction

	DN 70	DN 100	
aus Stahl, feuerverzinkt, inkl. Dichtelemente	13228.070X	13228.100X	
made of galvanized steel, including sealing elements	217,50 €	294,10 €	



Dichtelemente bitte separat bestellen, siehe Seite 154.

Please order sealing elements separately, see Page 154.

Serie 43 DUOFLUX® Haupt-Not-Kombi Rohr in Rohr

Series 43 DUOFLUX®

Main emergency combination Pipe in Pipe

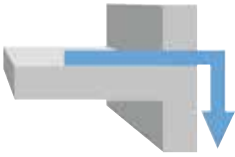
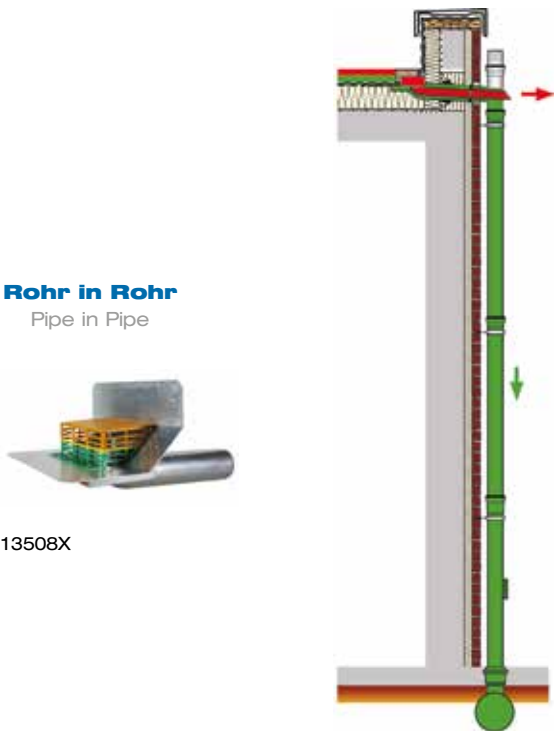
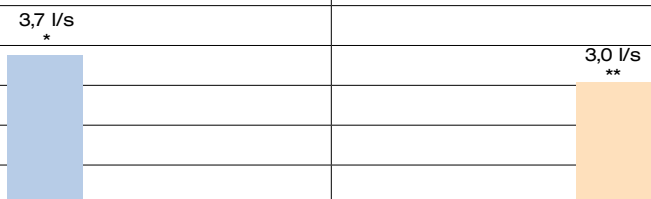
	Hauptentwässerung Main drainage	Notentwässerung Emergency drainage
	Freispiegelströmung Gravity flow	Freispiegelströmung Gravity flow
	Kombi combination	
	 <p>Rohr in Rohr Pipe in Pipe</p> <p>13508X</p>	
DN	100	50
Eingriffstiefe ins Dach Roof penetration depth	103 mm	
Wasserhöhe (mm) Water height (mm)	35	75
Wehrhöhe (mm) Weir height (mm)	0	40
LX-Nr.	LX1347	
Abfluss Q (l/s) Discharge Q (l/sec)		
6		
5	3,7 l/s *	
4		
3		
2		
1		

* Abflussleistung gemäß Prüfverordnung nach DIN EN 1253, Fallrohrlänge 4,2 m
* Discharge capacity in keeping with test specification according to DIN EN 1253, downpipe length 4,2 m

** LORO Eigenmessung bei vollständig belüfteter Falleitung, entspricht Speierleistung
** LORO measurement with fully ventilated downpipe, corresponds to spout capacity



Serie 43, Rohr in Rohr Bitte immer den Systemaufbau gemäß Datenblatt **LX1347** einhalten!
 Series 43, Pipe in Pipe Please always keep to the system setup LX 1347!

Hauptentwässerung Main drainage	Notentwässerung Emergency drainage	DN 100/50	
Freispiegelströmung Gravity flow	Freispiegelströmung Gravity flow		
Kombi/ combination			
Eingrifftiefe 103 mm penetration depth 103 mm		13508.100X	
		881,70 €	

Systemteile für DUOFLUX® - Rohr in Rohr -

System parts for DUOFLUX® Pipe in Pipe

LORO-X Abzweig - Rohr in Rohr -

LORO-X Branch pipe in pipe

	DN 100/50	
aus Stahl, feuerverzinkt made of galvanized steel	13519.DB0X	
	108,00 €	

LORO-X Abzweig mit Bogen -

LORO-X Branch with bend

	DN 100	
aus Stahl, feuerverzinkt made of galvanized steel	13500.100X	
	148,00 €	

LORO-X Druckströmungsspeier

LORO-X Siphonic spout

	DN 100	
aus Stahl, feuerverzinkt made of galvanized steel	13501.100X	
	198,40 €	

LORO-X Regenstandrohr mit Hochleistungs-Sicherheitsüberlauf

LORO-X Stand pipe with High performance safety over flow

	DN 100	DN 125	
1500 mm lang, aus Stahl, feuerverzinkt 1500 mm long, made of galvanized steel	55154.100X	-	
	111,50 €	-	
2000 mm lang, aus Stahl, feuerverzinkt 2000 mm long, made of galvanized steel	55204.100X	55204.125X	
	143,30 €	246,70 €	

Zusätzliche Bauteile

Additional components

LORO-X Schiebeflansche, mit vormontierter Anschlussmanschette für Dampfsperre aus Bitumen- oder Kunststoff-Dachabdichtungsbahnen (bitte Hersteller und Materialtyp der anzuschließenden Dachabdichtungsbahn angeben), Stahl, feuerverzinkt, einschließlich Befestigungsschrauben

LORO-X Sliding flanges with pre-installed connection sleeve for vapor barrier made of bituminous or plastic-roofing sheets (please indicate manufacturer and material of the sealing sheet to be attached), made of galvanized steel, including fastening screws

	DN 100	
für Bitumen-Dachabdichtungsbahnen for bituminous roofing sheets	13235.100X	
	96,40 €	



Dichtelemente bitte separat bestellen, siehe Seite 154.

Please order sealing elements separately, see Page 154.

Serie 79 RAINSTAR® mit Flanschaufrichtung

Series 79 RAINSTAR® with raised edge

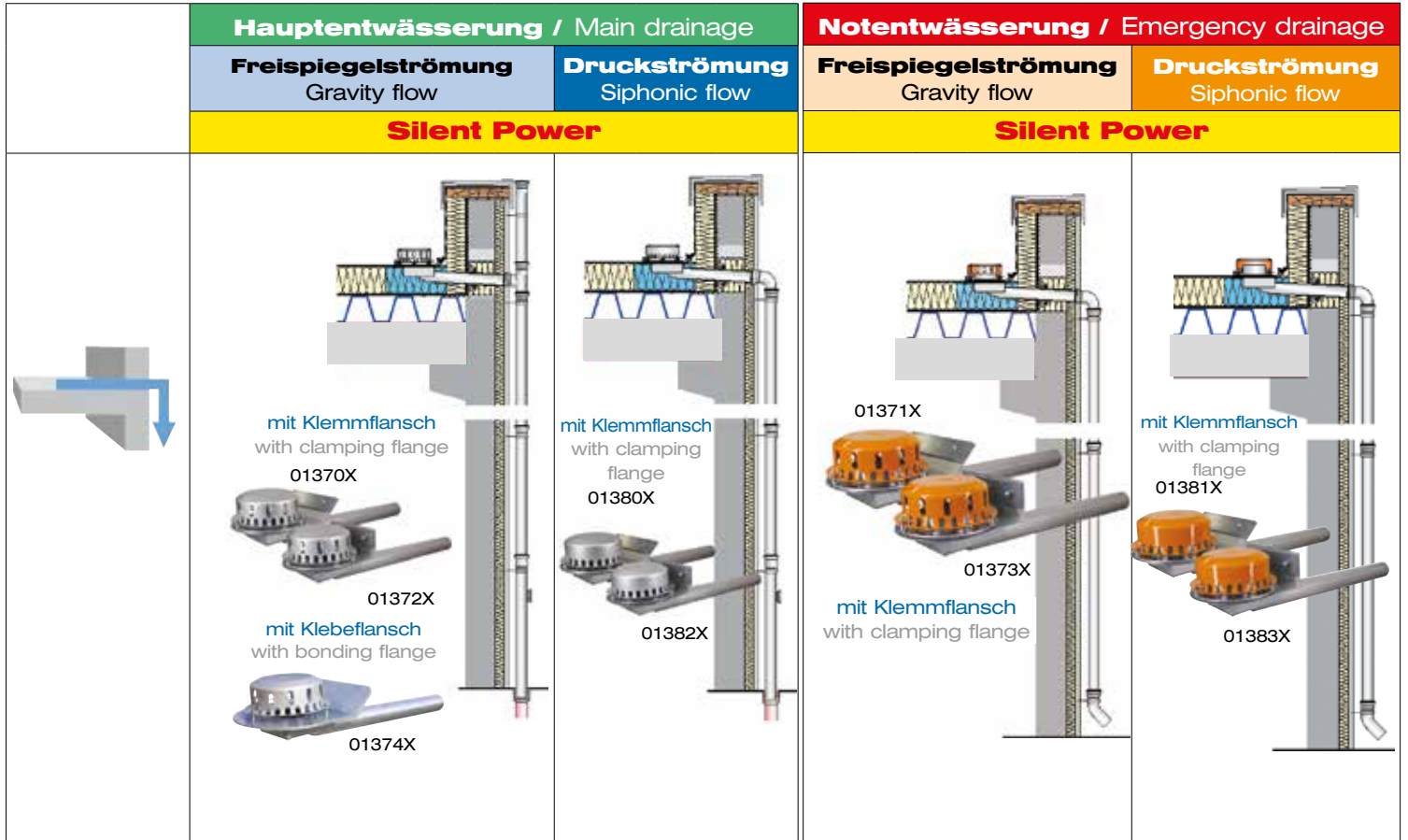

DN	50			70			100			50			70			100			40			50			70			100		
Eingriffstiefe ins Dach Roof penetration depth	82mm	82mm	82mm	92mm	92mm	92mm	106mm	106mm	106mm	82mm	82mm	82mm	92mm	92mm	92mm	106mm	106mm	106mm	76mm	76mm	76mm	82mm	82mm	82mm	92mm	92mm	92mm	106mm	106mm	106mm
Wasserhöhe (mm) Water height (mm)	35	35	35	35	35	35	55	55	55	75	75	75	75	75	75	75	75	75	75	75	75	75	75	75	75	75	75	75	75	75
Wehrhöhe (mm) Weir height (mm)	0	0	0	0	0	0	0	0	0	35	35	35	35	35	35	35	35	35	55	55	55	55	55	55	55	55	55	55	55	55

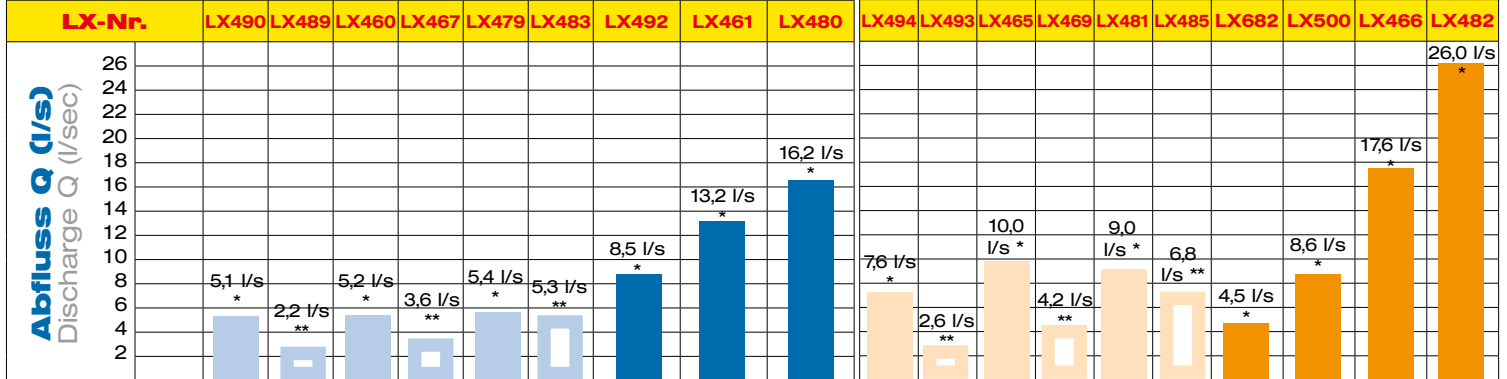

□ = als Speier
□ = as spout

* Abflussleistung gemäß Prüfanordnung nach DIN EN 1253, Fallrohrlänge 4,2 m
 * Discharge capacity in keeping with test specification according to DIN EN 1253, downpipe length 4,2 m
 ** LORO Eigenmessung bei vollständig belüfteter Falleitung, entspricht Speierleistung
 ** LORO measurement with fully ventilated downpipe, corresponds to spout capacity

LORO-X RAINSTAR® Attikaabläufe

mit Klemmflansch, aus Edelstahl, nach DIN EN 1253, DN 50 - DN 100

LORO-X RAINSTAR® Parapet drains

with clamping flange, for gravity flow made of stainless steel, DN 50 - DN 100



Serie 79 (RA)

Series 79 (RA)

Hauptentwässerung / Main drainage	DN 50	DN 70	DN 100	
Freispiegelströmung / Gravity flow				
mit Klemmflansch 45° für Bitumen-Dachabdichtungsbahnen with clamping flange 45° for bituminous roofing sheets	01370.050X 475,00 €	01370.070X 491,00 €	01370.100X 546,20 €	
mit Klemmflansch 90° für Kunststoff-Dachabdichtungsbahnen* with clamping flange 90° for plastic roofing sheets*	01372.050X 475,00 €	01372.070X 491,00 €	01372.100X 546,20 €	
Serie 79 (RC) / Series 79 (RC)				
Druckströmung / Siphonic flow				
mit Klemmflansch 45° für Bitumen-Dachabdichtungsbahnen with clamping flange 45° for bituminous roofing sheets	01380.050X 444,10 €	01380.070X 491,00 €	01380.100X 546,20 €	
mit Klemmflansch 90° für Kunststoff-Dachabdichtungsbahnen* with clamping flange 90° for plastic roofing sheets*	01382.050X 444,10 €	01382.070X 491,00 €	01382.100X 546,20 €	

mit Klebeflansch, aus Stahl, feuerverzinkt

with bonding flange, made of galvanized steel

Hauptentwässerung / Main drainage	DN 50	DN 70	DN 100	
mit Klebeflansch 45° für Bitumen-Dachabdichtungsbahnen with clamping flange 45° for bituminous roofing sheets	-	01374.070X 393,50 €	01374.100X 457,70 €	



Serie 79 (RB)

Series 79 (RB)

Notentwässerung / Emergency drainage	DN 50	DN 70	DN 100	
Freispiegelströmung / Gravity flow				
mit Klemmflansch 45° für Bitumen-Dachabdichtungsbahnen with clamping flange 45° for bituminous roofing sheets	01371.050X 511,40 €	01371.070X 526,30 €	01371.100X 581,70 €	
mit Klemmflansch 90° für Kunststoff-Dachabdichtungsbahnen* with clamping flange 90° for plastic roofing sheets*	01373.050X 511,40 €	01373.070X 526,30 €	01373.100X 581,70 €	
Serie 79 (RD) / Series 79 (RD)				
Druckströmung / Siphonic flow				
mit Klemmflansch 45° für Bitumen-Dachabdichtungsbahnen with clamping flange 45° for bituminous roofing sheets	01381.050X 483,80 €	01381.070X 530,20 €	01381.100X 585,70 €	
mit Klemmflansch 90° für Kunststoff-Dachabdichtungsbahnen* with clamping flange 90° for plastic roofing sheets*	01383.050X 483,80 €	01383.070X 530,20 €	01383.100X 585,70 €	

* inklusive Kompressionsdichtung * including compression seal

Serie 89 RAINSTAR® mit geringer Einbautiefe Series 89 RAINSTAR® with roof penetration of 55 mm

	Hauptentwässerung / Main drainage				Notentwässerung / Emergency drainage							
	Freispiegelströmung Gravity flow		Druckströmung Siphonic flow		Freispiegelströmung Gravity flow		Druckströmung Siphonic flow					
	Silent Power				Silent Power							
	01362X 01360X		01366X 01364X		01363X 01361X		01367X 01365X					
DN	70	100	70	100	70	100	70	100				
Eingriffstiefe ins Dach Roof penetration depth	55 mm	55 mm	55 mm	55 mm	55 mm	55 mm	55 mm	55 mm				
Wasserhöhe (mm) Water height (mm)	35	35	55	55	75	75	75	75				
Wehrhöhe (mm) Weir height (mm)	0	0	0	0	35	35	55	55				
LX-Nr.	LX471	LX472	LX487	LX488	LX473	LX665	LX475	LX476	LX668	LX667	LX798	LX666
Abfluss Q (l/s) Discharge Q (l/sec)	5,0 l/s*	2,7 l/s**	4,9 l/s*	3,6 l/s**	15,6 l/s*	14,0 l/s*	8,2 l/s*	3,5 l/s**	8,0 l/s*	4,6 l/s**	17,6 l/s*	23,0 l/s*

= als Speicher
 = as spout

* Abflussleistung gemäß Prüfverordnung nach DIN EN 1253, Fallrohrlänge 4,2 m

* Discharge capacity in keeping with test specification according to DIN EN 1253, downpipe length 4,2 m

** LORO Eigenmessung bei vollständig belüfteter Falleitung, entspricht Speierleistung

** LORO measurement with fully ventilated downpipe, corresponds to spout capacity

LORO-X RAINSTAR® Attikaabläufe

mit Klemmflansch, aus Edelstahl, nach DIN EN 1253, DN 70 - DN 100





LORO-X RAINSTAR® Parapet drains

with clamping flange, for gravity flow made of stainless steel, DN 70 - DN 100



Serie 89, Eingrifftiefe 55 mm





Series 89, Penetration depth 55 mm

Hauptentwässerung / Main drainage	DN 50	DN 70	DN 100	
Freispiegelströmung / Gravity flow				
mit Klemmflansch 45° für Bitumen-Dachabdichtungsbahnen with clamping flange 45° for bituminous roofing sheets	-	01360.070X	01360.100X	
	-	511,80 €	569,10 €	
mit Klemmflansch 90° für Kunststoff-Dachabdichtungsbahnen* with clamping flange 90° for plastic roofing sheets*	-	01362.070X	01362.100X	
	-	511,80 €	569,10 €	
Druckströmung / Siphonic flow	DN 50	DN 70	DN 100	
mit Klemmflansch 45° für Bitumen-Dachabdichtungsbahnen with clamping flange 45° for bituminous roofing sheets	-	01364.070X	01364.100X	
	-	511,80 €	569,10 €	
mit Klemmflansch 90° für Kunststoff-Dachabdichtungsbahnen* with clamping flange 90° for plastic roofing sheets*	-	01366.070X	01366.100X	
	-	511,80 €	569,10 €	



Serie 89, Eingrifftiefe 55 mm

Series 89, Penetration depth 55 mm

Notentwässerung / Emergency drainage	DN 50	DN 70	DN 100	
Freispiegelströmung / Gravity flow				
mit Klemmflansch 45° für Bitumen-Dachabdichtungsbahnen with clamping flange 45° for bituminous roofing sheets	-	01361.070X	01361.100X	
	-	547,50 €	604,60 €	
mit Klemmflansch 90° für Kunststoff-Dachabdichtungsbahnen* with clamping flange 90° for plastic roofing sheets*	-	01363.070X	01363.100X	
	-	547,50 €	604,60 €	
Druckströmung / Siphonic flow	DN 50	DN 70	DN 100	
mit Klemmflansch 45° für Bitumen-Dachabdichtungsbahnen with clamping flange 45° for bituminous roofing sheets	-	01365.070X	01365.100X	
	-	551,40 €	608,30 €	
mit Klemmflansch 90° für Kunststoff-Dachabdichtungsbahnen* with clamping flange 90° for plastic roofing sheets*	-	01367.070X	01367.100X	
	-	551,40 €	608,30 €	

* inklusive Kompressionsdichtung * including compression seal

Bitte beachten Sie: Für Entwässerungssysteme mit Druckströmung ist es notwendig nur original LORO-X Rohre und Formteile in der angegebenen Zusammenstellung zu benutzen! Mischung oder Austausch von Teilen des Systems führt zu einer anderen Abflussleistung! Die Falleitungshöhe muss mindestens 4,2 m betragen, um die angegebene Leistung zu erreichen. Wenn der Ablauf und die Falleitung von unterschiedlichen Gewerken (z.B. Dachdecker und Installateur) eingebaut werden, achten Sie bitte auf den Systemaufbau gemäß LX-Datenblatt auf www.loro.de

Please note:

For drainage systems with siphonic flow it is vital that only LORO-X pipes and fittings in the combination as indicated are used. Mixture or exchange of system parts may result in lower discharge capacities! The height of the downpipe must be a min. 4.2m for the indicated capacity to be obtained. If roof drain and downpipe are fitted by different crews, then do follow the system setup acc. to the LX-data sheet at www.loro.de

Serie 89 LORO-X Dachentwässerungssysteme, für Umkehrdach

Series 89
LORO-X roof drainage systems, for inverted roofs



Serie 89, Eingrifftiefe 55 mm

Series 89, Penetration depth 55 mm

Hauptentwässerung Main drainage		DN 70	DN 100
Freispiegelströmung Gravity flow			
	für Bitumen-Dachabdichtungsbahnen, Aufbauhöhe 210 mm for bituminous roofing sheets, installation height 210 mm	13624.070X	13624.100X
		618,00 €	675,10 €
	für Bitumen-Dachabdichtungsbahnen, Aufbauhöhe 495 mm for bituminous roofing sheets, installation height 495 mm	13625.070X	13625.100X
		624,20 €	681,40 €
	für Kunststoff-Dachabdichtungsbahnen*, Aufbauhöhe 210 mm for plastic roofing sheets*, installation height 210 mm	13626.070X	13626.100X
		618,00 €	675,10 €
	für Kunststoff-Dachabdichtungsbahnen*, Aufbauhöhe 495 mm for plastic roofing sheets*, installation height 495 mm	13627.070X	13627.100X
		624,20 €	681,40 €

Serie 89, Eingrifftiefe 55 mm

Achtung: Objektbezogene Ausführung - gewünschte Wehrhöhe bei Bestellung angeben.

Series 89, Penetration depth 55 mm

Attention:

Building-related design – please indicate desired weir height when ordering.

Notentwässerung Emergency drainage		DN 70	DN 100
Freispiegelströmung Gravity flow			
	für Bitumen-Dachabdichtungsbahnen, Aufbauhöhe 210 mm for bituminous roofing sheets, installation height 210 mm	13628.070X	13628.100X
		678,00 €	735,30 €
	für Bitumen-Dachabdichtungsbahnen, Aufbauhöhe 495 mm for bituminous roofing sheets, installation height 495 mm	13629.070X	13629.100X
		684,30 €	741,50 €
	für Kunststoff-Dachabdichtungsbahnen*, Aufbauhöhe 210 mm for plastic roofing sheets*, installation height 210 mm	13630.070X	13630.100X
		678,00 €	735,30 €
	für Kunststoff-Dachabdichtungsbahnen*, Aufbauhöhe 495 mm for plastic roofing sheets*, installation height 495 mm	13631.070X	13631.100X
		684,30 €	741,50 €

* inklusive Kompressionsdichtung * including compression seal

LORO-X VARIOFIT Retentionsdachentwässerung Hauptentwässerung mit Retention

Achtung:

Objektbezogene Ausführung - für die Ermittlung der erforderlichen Retentionsöffnungen bitte Kontakt mit dem LOROWERK aufnehmen.

LORO-X VARIOFIT Retention roof drainage

Attention:

Building-related design – please contact LOROWERK for the determination of the necessary retention openings.



LORO-X VARIOFIT Retentionseinheit

LORO-X VARIOFIT retention unit

Hauptentwässerung Main drainage		Freispiegelströmung Gravity flow	
passt auf LORO-X Attika - Ablaufkörper: Serie 79 DN 50, 70 und 100 Serie 88 DN 50, 70 und 100 Serie 89 DN 70 und 100	14530.000X		
	430,90 €		

LORO-X VARIOFIT Notentwässerung

Achtung:

Objektbezogene Ausführung - gewünschte Wehrhöhe bei Bestellung angeben.

LORO-X VARIOFIT Emergency drainage

Attention:

Building-related design – please indicate desired weir height when ordering.



LORO-X VARIOFIT Notentwässerungseinheit

LORO-X VARIOFIT Emergency unit

Notentwässerung Main drainage		Freispiegelströmung Gravity flow	
passt auf LORO-X Attika - Ablaufkörper: Serie 79 DN 50, 70 und 100 Serie 88 DN 50, 70 und 100 Serie 89 DN 70 und 100	14730.000X		
	441,80 €		

Serie 88 RAINSTAR®

Distant - ohne Flanschaukantung

Series 88 RAINSTAR®

Distant - flange without raised edge

	Hauptentwässerung / Main drainage						Notentwässerung / Emergency drainage											
	Freispiegelströmung Gravity flow			Druckströmung Siphonic flow			Freispiegelströmung Gravity flow				Druckströmung Siphonic flow							
	Silent Power																	
	<p>mit Klemmflansch with clamping flange</p> <p>01390X</p>			<p>mit Klemmflansch with clamping flange</p> <p>01392X</p>			<p>mit Klemmflansch with clamping flange</p> <p>01391X</p>				<p>mit Klemmflansch with clamping flange</p> <p>01393X</p>							
DN	50	70	100	50	70	100	50	70	100	40	50	70	100					
Eingriffstiefe ins Dach Roof penetration depth	82 mm	92 mm	106 mm	82 mm	92 mm	106 mm	82 mm	92 mm	106 mm	76 mm	82 mm	92 mm	106 mm					
Wasserhöhe (mm) Water height (mm)	35	35	35	55	55	55	75	75	75	75	75	75	75					
Wehrhöhe (mm) Weir height (mm)	0	0	0	0	0	0	35	35	35	55	55	55	55					
LX-Nr.	LX490	LX489	LX460	LX467	LX479	LX492	LX461	LX480	LX494	LX493	LX465	LX469	LX481	LX485	LX682	LX500	LX466	LX482
Abfluss Q (l/s) Discharge Q (l/sec)																		
	<p>* Abflussleistung gemäß Prüfverordnung nach DIN EN 1253, Fallrohrlänge 4,2 m * Discharge capacity in keeping with test specification according to DIN EN 1253, downpipe length 4,2 m ** LORO Eigenmessung bei vollständig belüfteter Falleitung, entspricht Speicherleistung ** LORO measurement with fully ventilated downpipe, corresponds to spout capacity</p>																	

Serie 88, Attika-Distant, ohne Aufkantung

mit Klemmflansch, aus Edelstahl, nach DIN EN 1253, DN 40 - DN 100

Series 88, Parapet-Distant, without raised edge



with clamping flange, for gravity flow made of stainless steel, DN 40 - DN 100





Attika-entwässerung

Attika-Distant

Parapet-Distant

Hauptentwässerung / Main drainage		DN 40	DN 50	DN 70	DN 100	
Freispiegelströmung / Gravity flow						
für Bitumen- und Kunststoff-Dachabdichtungsbahnen* for bituminous and plastic roofing sheets*	-	01390.050X	01390.070X	01390.100X		
	-	449,10 €	461,30 €	496,90 €		
Druckströmung / Siphonic flow		DN 40	DN 50	DN 70	DN 100	
für Bitumen- und Kunststoff-Dachabdichtungsbahnen* for bituminous and plastic roofing sheets*	01392.040X	01392.050X	01392.070X	01392.100X		
		449,10 €	449,10 €	461,30 €	496,90 €	

Notentwässerung / Emergency drainage		DN 40	DN 50	DN 70	DN 100	
Freispiegelströmung / Gravity flow						
für Bitumen- und Kunststoff-Dachabdichtungsbahnen* for bituminous and plastic roofing sheets*	-	01391.050X	01391.070X	01391.100X		
	-	484,60 €	496,80 €	532,10 €		
Druckströmung / Siphonic flow		DN 40	DN 50	DN 70	DN 100	
für Bitumen- und Kunststoff-Dachabdichtungsbahnen* for bituminous and plastic roofing sheets*	01393.040X	01393.050X	01393.070X	01393.100X		
		488,40 €	488,40 €	500,80 €	536,20 €	

* inklusive Kompressionsdichtung * including compression seal

Bitte beachten Sie: Für Entwässerungssysteme mit Druckströmung ist es notwendig nur original LORO-X Rohre und Formteile in der angegebenen Zusammenstellung zu benutzen! Mischung oder Austausch von Teilen des Systems führt zu einer anderen Abflussleistung! Die Falleitungshöhe muss mindestens 4,2 m betragen, um die angegebene Leistung zu erreichen. Wenn der Ablauf und die Falleitung von unterschiedlichen Gewerken (z.B. Dachdecker und Installateur) eingebaut werden, achten Sie bitte auf den Systemaufbau gemäß LX-Datenblatt auf www.loro.de

Please note:

For drainage systems with siphonic flow it is vital that only LORO-X pipes and fittings in the combination as indicated are used. Mixture or exchange of system parts may result in lower discharge capacities! The height of the downpipe must be a min. 4.2m for the indicated capacity to be obtained. If roof drain and downpipe are fitted by different crews, then do follow the system setup acc. to the LX-data sheet at www.loro.de

Dach-Balkon Kombi

LORO-X DUOSTREAM Dach-Balkon-Kombi

Die Dach-Balkon-Kombi DUOSTREAM Entwässerung ermöglicht die kombinierte Entwässerung des Daches und der Balkone als Hauptentwässerung und Notentwässerung durch zwei Rohrleitungen
 Roof balcony combination LORO-X DUOSTREAM Roof balcony combination

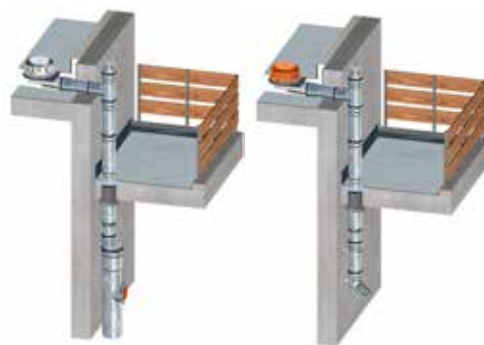

LORO-X RAINSTAR® Attika-Distant

LORO-X RAINSTAR® Parapet-Distant

	Hauptentwässerung Main drainage	DN 100
	Freispiegelströmung Gravity flow	
	für Bitumen- und Kunststoff-Dachabdichtungsbahnen* for bituminous and plastic roofing sheets*	01390.100X
		496,90 €

	Notentwässerung Emergency drainage	DN 100
	Freispiegelströmung Gravity flow	
	für Bitumen- und Kunststoff-Dachabdichtungsbahnen* for bituminous and plastic roofing sheets*	01391.100X
		532,10 €

* inklusive Kompressionsdichtung * including compression seal

LORO-X Serie J Notablauf für Balkongeschosse und untere Balkone

Drain body for balcony floors and lower balconies with long socket, connection and conical sealing

		DN 100
	als Notablauf, aus Stahl, feuerverzinkt emergency drain, made of galvanized steel	16717.100X
		131,90 €

LORO-X Abzweig 87°

LORO-X Branch 87°

		DN 100
	aus Stahl, feuerverzinkt made of galvanized steel	00200.DD0X
		72,50 €

LORO-X Belüftungsstück, zur Belüftung der Falleitung

LORO-X Ventilation piece, for downpipe ventilation

	DN 100	
aus Stahl, feuerverzinkt made of galvanized steel	13217.100X	
	58,00 €	

LORO-X Entlüftungsstücke

LORO-X Ventilation pieces

	DN 100/150	
aus Stahl, feuerverzinkt made of galvanized steel	00645.DF0X	
	91,40 €	
aus Stahl, feuerverzinkt, mit Kontrollröhrchen made of galvanized steel	00649.DF0X	
	164,80 €	

LORO-X Hochleistungs-Sicherheitsüberlauf (HSÜ) mit Regenstandrohr

LORO-X High performance safety over flow with rainwater stand pipe

	DN 150	
1500 mm lang, aus Stahl, feuerverzinkt 1500 mm long, made of galvanized steel	55154.150X	
	228,60 €	

Serie 88 Haupt-Not-Kombi Rohr in Rohr

Series 88 Main emergency combination
Pipe in pipe

	Hauptentwässerung Main drainage	Notentwässerung Emergency drainage	Hauptentwässerung Main drainage	Notentwässerung Emergency drainage
	Freispiegelströmung Gravity flow	Druckströmung Siphonic flow	Druckströmung Siphonic flow	Druckströmung Siphonic flow
	Silent		Silent Power	
	Kombi / combination		Kombi / combination	
DN	100 (Haupt/Main)	50 (Not/Emergency)	100 (Haupt/Main)	50 (Not/Emergency)
Eingriffstiefe ins Dach Roof penetration depth	106 mm		106 mm	
Wasserhöhe (mm) Water height (mm)	35	75	35	75
Wehrhöhe (mm) Weir height (mm)	0	40	0	40
LX-Nr.	LX772		LX1456	
Abfluss Q (l/s) Discharge Q (l/sec)	4,5 l/s *	8,2 l/s *	7,5 l/s *	7,0 l/s *
9				
8				
7				
6				
5				
4				
3				
2				
1				

* Abflussleistung gemäß Prüfanordnung nach DIN EN 1253, Fallrohrlänge 4,2 m

* Discharge capacity in keeping with test specification according to DIN EN 1253, downpipe length 4,2 m

LORO-X Haupt-Not-Kombi Attikaentwässerung

- Rohr in Rohr - Haupt- und Notentwässerung in einem System !

mit Klemmflansch ohne Aufkantung für Dachabdichtungsbahnen, aus Stahl, feuerverzinkt
Bitte immer den Systemaufbau gemäß Datenblatt einhalten !

LORO-X Main emergency combination parapet drainage











- Pipe in pipe - Main- and emergency drainage in one system with branch !

with clamping flange without raised edge for roofing sheets, made of galvanized steel

Please always keep to the system setup !



Serie 88 Series 88

Hauptentwässerung Main drainage	Notentwässerung Emergency drainage	DN 100*/50**	
Freispiegelströmung / Gravity flow	Druckströmung / Siphonic flow		
Kombi/ combination			
LORO-X Haupt-Not-Kombi Attikaablauf , gemäß Datenblatt LX 772 LORO-X Main emergency combination parapet drainage keep to the system setup LX 772		13506.100X	
		744,10 €	
mit Klemmflansch 45° with clamping flange 45°		13605.100X	
		786,60 €	
mit Klemmflansch 90° with clamping flange 90°		13607.100X	
		786,60 €	
LORO-X Abzweig mit Bogen LORO-X Branch with bend		13500.100X	
		148,00 €	
LORO-X Belüftungsstück , mit Lochblech LORO-X Ventilation piece		13217.100X	
		58,00 €	
LORO-X Belüftungsstück , mit Verschlussstopfen LORO-X Ventilation piece with closing plug		13216.100X	
		123,60 €	
LORO-X Regenstandrohr - Rohr in Rohr - l = 1000 mm, mit Reinigungsöffnung LORO-X Standpipe -Pipe in pipe - l = 1000 mm, with cleaning opening		13510.100X	
		204,20 €	
Druckströmung / Siphonic flow	Druckströmung / Siphonic flow	DN 100*/50**	
Kombi/ combination			
LORO-X Haupt-Not-Kombi Attikaablauf , gemäß Datenblatt LX 1456 LORO-X Main emergency combination parapet drainage keep to the system setup LX 1456		13502.100X	
		751,20 €	
LORO-X Bogen , 87°- andere Bogen auf Anfrage LORO-X Bend, 87°- other bends on request		13530.100X	
		127,40 €	
LORO-X Regenstandrohr l = 1000 mm, mit Reinigungsöffnung, Hochleistungs-Sicherheitsüberlauf und Druckströmungsspeier l = 1000 mm, LORO-X Stand pipe with cleaning opening, High performance safety over flow and siphonic spout		13503.100X	
		231,10 €	
LORO-X Rohr mit Langmuffe, DN 50 <u>Notablaufleitung (Innenrohr)</u> LORO-X Pipe with long socket, DN 50 <u>Emergency pipe (inner pipe)</u>		l = 500 mm 01302.050X 18,50 €	
		l = 1000 mm 01203.050X 29,30 €	
		l = 2000 mm 01108.050X 56,40 €	

* Hauptablaufsystem/Main drainage system **Notablaufsystem/Emergency drainage system

Außenrohr DN 100 bitte separat bestellen, siehe Seite 140.

Please order outer pipe DN 100 separately, see Page 140.



Dichtelemente bitte separat bestellen, siehe Seite 154.

Please order sealing elements separately, see Page 154.

Serie 88
LORO-X
DUOSTREAM Kaskadenentwässerung
Sammelleitungen unter dem Terrassenbelag

mit jeweils nur einem durchlaufenden Strang für die Haupt- und Notentwässerung von der Dachfläche und mehreren kaskadenförmig angeordneten Dachterrassen nach dem Direktablaufprinzip
 Bitte immer den Systemaufbau gemäß Datenblatt einhalten !

Series 88
 LORO-X DUSOSTREAM cascade drainage
 with one continuous line each for the main and emergency drainage from the roof surface and several roof terraces with a cascade-like arrangement according to the direct drain principle
 Please always keep to the system setup!



Serie 88
LORO-X DUOSTREAM Kaskadenentwässerung Mehrgeschossablauf
 gemäß Datenblatt **LX1851**

Series 88 LORO-X DUOSTREAM cascade drainage, multi-storey drain keep to the system setup LX1851

Hauptentwässerung Main drainage		DN 100/50
Freispiegelströmung Gravity flow		
	Entwässerung der Dachterrasse (DN 100) Durchleitung der oberen Etagen (DN 50) Drainage of the roof terrace (DN 100) Feed-through of the upper floors (DN 50)	13612.100X

LORO-X DUOSTREAM Kaskadenentwässerung Mehrgeschoss-Notablauf
 gemäß Datenblatt **LX1857**

LORO-X DUOSTREAM cascade emergency drainage, multi-storey drain keep to the system setup LX1857

Notentwässerung Emergency drainage		DN 100/50
Freispiegelströmung Gravity flow		
	Entwässerung der Dachterrasse (DN 100) Durchleitung der oberen Etagen (DN 50) mit Anstaeuelement Drainage of the roof terrace (DN 100) Feed-through of the upper floors (DN 50) with congestion element	13613.100X

LORO-X DUOSTREAM Kaskadenentwässerung Umlenkung Dachterrasse

LORO-X DUOSTREAM cascade drainage roof terrace deflection

		DN 100/50
	von Falleitung (DN 100) in Verzug über Dachterrasse (DN 50) from downpipe (DN 100) into offset over roof terrace (DN 50)	13242.DB0X
		106,80 €

LORO-X Belüftungsstück, zur Belüftung der Falleitung

LORO-X Ventilation piece, for downpipe ventilation

		DN 100
	aus Stahl, feuerverzinkt made of galvanized steel	13217.100X
		58,00 €

LORO-X Abzweig mit Bogen

zur Umlenkung der Überdruckströmung in die folgende Falleitung

LORO-X Branch with bend

for redirecting the overpressure flow in the following downpipe

	DN 100	
	13500.100X	
aus Stahl, feuerverzinkt made of galvanized steel	148,00 €	

LORO-X Hochleistungs-Sicherheitsüberlauf (HSÜ) mit Regenstandrohr

LORO-X High performance safety over flow with rainwater stand pipe

	DN 100	DN 125	
1500 mm lang, aus Stahl, feuerverzinkt 1500 mm long, made of galvanized steel	55154.100X	-	
	111,50 €	-	
2000 mm lang, aus Stahl, feuerverzinkt 2000 mm long, made of galvanized steel	55204.100X	55204.125X	
	143,30 €	246,70 €	

Serie 88

LORO-X DUOSTREAM Kaskadenentwässerung

Mehrgeschossablauf

für Verlegung der Sammelleitung in der Wärmedämmung

gemäß Datenblatt **LX1907**

Series 88 LORO-X DUOSTREAM cascade drainage, multi-storey drain for the installation of the collector pipe within the insulation layer, keep to the system setup LX1907

Hauptentwässerung Main drainage	DN 100/50	
Freispiegelströmung Gravity flow		
Entwässerung der Dachterrasse (DN 100) Durchleitung der oberen Etagen (DN 50) Drainage of the roof terrace (DN 100) Feed-through of the upper floors (DN 50)	13441.BD0X	
	733,50 €	

LORO-X DUOSTREAM Kaskadenentwässerung Mehrgeschoss-Notablauf

gemäß Datenblatt **LX1908**

LORO-X DUOSTREAM cascade emergency drainage, multi-storey drain keep to the system setup LX1908

Notentwässerung Emergency drainage	DN 100/50	
Freispiegelströmung Gravity flow		
Entwässerung der Dachterrasse (DN 100) Durchleitung der oberen Etagen (DN 50) mit Anstaelement Drainage of the roof terrace (DN 100) Feed-through of the upper floors (DN 50) with congestion element	13451.BD0X	
	758,30 €	

LORO-X DUOSTREAM Kaskadenentwässerung Umlenkung Dachterrasse

LORO-X DUOSTREAM cascade drainage roof terrace deflection

	DN 100/50	
von Falleitung (DN 100) in Verzug über Dachterrasse (DN 50) from downpipe (DN 100) into offset over roof terrace (DN 50)	13429.DCBX	
	578,00 €	

Serie 88 LORO-X Retentionsdachentwässerung

Haupt-Not-Kombi

für Hauptentwässerung mit Regenwasserrückhaltung auf dem Dach (Retention) und innenliegender Notentwässerung ins Freie.

Hinweis: Bei planmäßiger Wasserhöhe über 100 mm bitte Kontakt mit LORO-Service Team aufnehmen!

Series 88

LORO-X retention roof drainage
combination main-emergency

for main drainage with rainwater retention on the roof and interior emergency drainage into the open.

Note: In case of a planned water height exceeding 100 mm, please contact the LORO Service Team!

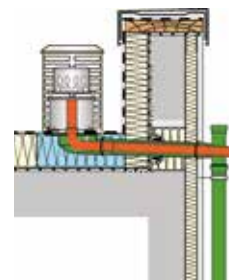

Serie 88 LORO-X Retentionsdachentwässerung

Haupt-Not-Kombi

LORO-X series 88 retention roof drainage
combination main-emergency

Hauptentwässerung Main drainage		Notentwässerung Emergency drainage		DN 100/50
Freispiegelströmung Gravity flow		Freispiegelströmung Gravity flow		
Kombi / combination				
	mit objektbezogenen Retentionsöffnungen für die Hauptentwässerung und höhenvariablem Wehr für die Notentwässerung Bitte vor Bestellung Kontakt mit LORO-Service Team aufnehmen! with object-related retention openings for the main drainage and variable-height weir for the emergency drainage Please contact the LORO Service Team before ordering!			01485.100X
				812,40 €

Serie 88 VARIOFIT Retentionseinheit DRAINJET® Mini-Haube

Haupt-Not-Kombi

LORO-X series 88 VARIOFIT retention unit Main-emergency combination DRAINJET® mini hood

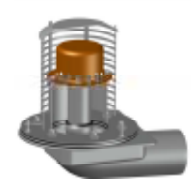
Hauptentwässerung Main drainage		Notentwässerung Emergency drainage		DN 100/50
Freispiegelströmung Gravity flow		Druckströmung Siphonic flow		
Kombi / combination				
	mit objektbezogenen Retentionsöffnungen für die Hauptentwässerung und höhenvariablem Wehr für die Notentwässerung Bitte vor Bestellung Kontakt mit LORO-Service Team aufnehmen! with object-related retention openings for the main drainage and variable-height weir for the emergency drainage Please contact the LORO Service Team before ordering!			01475.100X
				798,50 €

Systemteile

System parts

LORO-X Abzweig - Rohr in Rohr -

LORO-X Branch pipe in pipe

		DN 100/50
		13519.DB0X
	aus Stahl, feuerverzinkt made of galvanized steel	108,00 €

LORO-X Serie 88 VARIOFIT Retentionseinheit DRAINJET® Haube

Haupt-Not-Kombi

LORO-X series 88 VARIOFIT retention unit Main-emergency combination DRAINJET® hood

Hauptentwässerung Main drainage	Notentwässerung Emergency drainage	DN 100/50	
Freispiegelströmung Gravity flow	Druckströmung Siphonic flow		
Kombi / combination			
mit objektbezogenen Retentionsöffnungen für die Hauptentwässerung und höhenvariablem Wehr für die Notentwässerung Bitte vor Bestellung Kontakt mit LORO-Service Team aufnehmen!		41516.100X	
with object-related retention openings for the main drainage and variable-height weir for the emergency drainage Please contact the LORO Service Team before ordering!		906,40 €	

Serie 88 LORO-X Notentwässerung mit höhenvariablem Wehr

Achtung:

Objektbezogene Ausführung - gewünschte Wehrhöhe bei Bestellung angeben.

LORO-X series 88 emergency drainage with variable-height weir

Attention:

Building-related design – please indicate desired weir height when ordering.

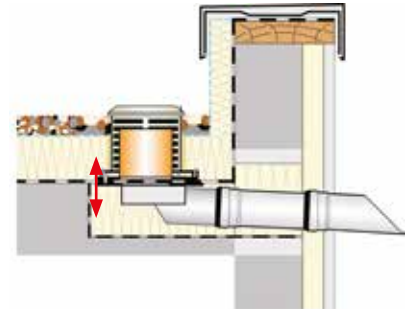

Serie 88 LORO-X Notentwässerung mit höhenvariablem Wehr

LORO-X series 88 VARIOFIT emergency drainage with variable-height weir

Notentwässerung / Emergency drainage	DN 100	
Freispiegelströmung / Gravity flow		
mit objektbezogener Wehrhöhe für die Notentwässerung z.B. bei Hauptentwässerung mit Retention oder für Umkehrdächer with object-related weir height for emergency drainage, e.g. for main drainage with retention or with inverted roofs	01491.100X	
	652,90 €	

LORO-X Speierrohr

LORO-X spout





	100	
	15199.100X	
	28,20 €	

Serie 62 DRAINJET®

ohne Eingriff ins Dach

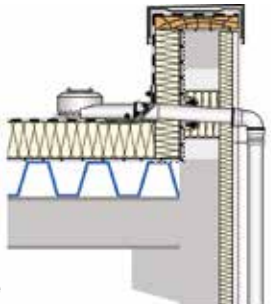
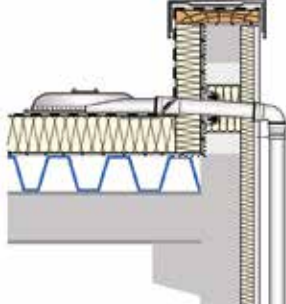
Series 62 DRAINJET®

without roof penetration

		Hauptentwässerung / Main drainage		
		Druckströmung / Siphonic flow		
		Silent Power		Power
		 mit Klemmflansch with clamping flange		 mit Klebeflansch with bonding flange
		 01351X		 01347X
		 01353X		
		 mit Klebeflansch with bonding flange 01347X		
DN	50	70	100	
Eingriffstiefe ins Dach Roof penetration depth	0 mm	0 mm	0 mm	
Wasserhöhe (mm) Water height (mm)	55	55	55	
Wehrhöhe(mm) Weir height (mm)	0	0	0	
LX-Nr.	LX789	LX636	LX1158	
Abfluss Q (l/s) Discharge Q (l/sec)	36			38,0 l/s*
	32			
	28			
	24			
	20		16,0 l/s *	
	16	7,0 l/s *		
12				
8				
4				

* Abflussleistung gemäß Prüfanordnung nach DIN EN 1253, Fallrohrlänge 4,2 m

* Discharge capacity in keeping with test specification according to DIN EN 1253, downpipe length 4,2 m

LORO-DRAINJET® Attika-Schnellabläufe

ohne Eingriff ins Dach, aus Edelstahl, nach DIN EN 1253, DN 50 - DN 70

LORO-DRAINJET® Siphonic parapet drains, without roof penetration for siphonic flow made of stainless steel, DN 50 - DN 70



Serie 62, Ohne Eingriff ins Dach

Series 62 Without roof penetration

Hauptentwässerung / Main drainage	DN 50	DN 70	
Druckströmung / Siphonic flow			
mit Klemmflansch 45° für Bitumen-Dachabdichtungsbahnen with clamping flange 45° for bituminous roofing sheets	01351.050X 550,60 €	01351.070X 599,10 €	
mit Klemmflansch 90° für Kunststoff-Dachabdichtungsbahnen* with clamping flange 90° for plastic roofing sheets	01353.050X 684,30 €	01353.070X 743,30 €	
mit Klebeflansch 45° für Bitumen-Dachabdichtungsbahnen with bonding flange 45° for bituminous roofing sheets	01347.050X 441,40 €	01347.070X 480,60 €	

* inklusive Kompressionsdichtung * including compression seal

LORO-POWER DRAINJET® Attika-Schnellabläufe

ohne Eingriff ins Dach aus Edelstahl, nach DIN EN 1253, DN 100

LORO-POWER DRAINJET® Siphonic parapet drains, without roof penetration for siphonic flow made of stainless steel, DN 100



Serie 62, ohne Eingriff ins Dach

Series 62 Without roof penetration

Hauptentwässerung / Main drainage	DN 100	
Druckströmung / Siphonic flow		
mit Klebeflansch für Bitumen-Dachabdichtungsbahnen with bonding flange for bituminous roofing sheets	01347.100X 1.364,50 €	

● Keine Lagerware No stock articles

Zusätzliche Bauteile

Additional components

LORO-X Schiebeflansche, mit vormontierter Anschlussmanschette für Dampfsperre aus Bitumen- oder Kunststoff-Dachabdichtungsbahnen (bitte Hersteller und Materialtyp der anzuschließenden Dachabdichtungsbahn angeben), Stahl, feuerverzinkt, einschließlich Befestigungsschrauben

LORO-X Sliding flanges with pre-installed connection sleeve for vapor barrier made of bituminous or plastic-roofing sheets (please indicate manufacturer and material of the sealing sheet to be attached), made of galvanized steel, including fastening screws

	DN 100	
für Bitumen-Dachabdichtungsbahnen for bituminous roofing sheets	13235.100X 96,40 €	
für Kunststoff-Dachabdichtungsbahnen for plastic roofing sheets	13236.100X 96,40 €	

Bitte beachten Sie: Für Entwässerungssysteme mit Druckströmung ist es notwendig nur original LORO-X Rohre und Formteile in der angegebenen Zusammenstellung zu benutzen! Mischung oder Austausch von Teilen des Systems führt zu einer anderen Abflussleistung! Die Falleitungshöhe muss mindestens 4,2 m betragen, um die angegebene Leistung zu erreichen. Wenn der Ablauf und die Falleitung von unterschiedlichen Gewerken (z.B. Dachdecker und Installateur) eingebaut werden, achten Sie bitte auf den Systemaufbau gemäß LX-Datenblatt auf www.loro.de

Please note:

For drainage systems with siphonic flow it is vital that only LORO-X pipes and fittings in the combination as indicated are used. Mixture or exchange of system parts may result in lower discharge capacities! The height of the downpipe must be a min. 4.2m for the indicated capacity to be obtained. If roof drain and downpipe are fitted by different crews, then do follow the system setup acc. to the LX-data sheet at www.loro.de



Dichtelemente bitte separat bestellen, siehe Seite 154.

Please order sealing elements separately, see Page 154.

Serie 62 DRAINJET®

ohne Eingriff ins Dach

Series 62 DRAINJET®

without roof penetration

Notentwässerung / Emergency drainage										
Freispiegelströmung Gravity flow					Druckströmung / Siphonic flow					
Silent					Silent Power			Power		
<p>mit Klemmflansch with clamping flange</p> <p>01355X/01357X</p> <p>01341X/01344X</p> <p>mit Klebeflansch with bonding flange</p> <p>01397X/01398X</p> <p>mit Klemmflansch with clamping flange</p> <p>01356X/01359X</p> <p>01358X/01375X</p> <p>mit Klebeflansch with bonding flange</p> <p>01349X/01387X</p> <p>mit Klebeflansch with bonding flange</p> <p>01349X (Wehr 60 mm) 01354X (Wehr 40 mm)</p>										
DN	50	50	70	70	50	50	70	100	100	
Eingriffstiefe ins Dach Roof penetration depth	0 mm	0 mm	0 mm	0 mm	0 mm	0 mm	0 mm	0 mm	0 mm	0 mm
Wasserhöhe (mm) Water height (mm)	75	75	75	75	75	75	75	75	75	75
Wehrhöhe (mm) Weir height (mm)	40	60	40	60	40	60	50	40	60	60
LX-Nr.	LX1584	LX1585	LX1607	LX1587	LX1326	LX1327	LX637	LX1157	LX1159	
Abfluss Q (l/s) Discharge Q (l/sec)	36							37,0 l/s *	36,0 l/s *	
	32							40 Wehr 40 Wehr	60 Wehr 60 Wehr	
	28									
	24									
	20									
16							14,5 l/s *			
12					8,5 l/s *	8,5 l/s *				
8					40 Wehr 40 Wehr	60 Wehr 60 Wehr	50 Wehr 50 Wehr			
4	1,0 l/s **	1,0 l/s **	1,4 l/s **	1,3 l/s **						
	40 Wehr 40 Wehr	60 Wehr 60 Wehr	40 Wehr 40 Wehr	60 Wehr 60 Wehr						

* Abflussleistung gemäß Prüfverordnung nach DIN EN 1253, Fallrohrlänge 4,2 m

* Discharge capacity in keeping with test specification according to DIN EN 1253, downpipe length 4,2 m



** LORO Eigenmessung ohne Falleitung als Speicher

** LORO measurement without downpipe as spout





Serie 62, ohne Eingriff ins Dach, mit unterschiedlichen Wehrhöhen

Series 62 without roof penetration with different weir heights

Notentwässerung / Emergency drainage		Wehrhöhe	DN 50	DN 70	
Druckströmung / Siphonic flow					
mit Klemmflansch 45° für Bitumen-Dachabdichtungsbahnen with clamping flange 45° for bituminous roofing sheets	40 mm	01356.050X 565,80 €	-	-	
	50 mm	-	01356.070X 611,60 €	-	
	60 mm	01359.050X 565,80 €	-	-	
mit Klemmflansch 90° für Kunststoff-Dachabdichtungsbahnen* with clamping flange 90° for plastic roofing sheets*	40 mm	01358.050X 696,90 €	-	-	
	50 mm	-	01358.070X 755,90 €	-	
	60 mm	01375.050X 696,90 €	-	-	
mit Klebeflansch 45° für Bitumen-Dachabdichtungsbahnen with bonding flange 45° for bituminous roofing sheets	40 mm	01349.050X 454,10 €	-	-	
	50 mm	-	01349.070X 493,20 €	-	
	60 mm	01387.050X 454,10 €	-	-	

DRAINLET® Attikaabläufe

DRAINLET® Parapet drains



Freispiegelströmung / Gravity flow		Wehrhöhe	DN 50	DN 70	
mit Klemmflansch 45° für Bitumen-Dachabdichtungsbahnen with clamping flange 45° for bituminous roofing sheets					
	40 mm	01355.050X 549,40 €	01355.070X 595,20 €		
	60 mm	01357.050X 549,40 €	01357.070X 595,20 €		
mit Klemmflansch 90° für Kunststoff-Dachabdichtungsbahnen* with clamping flange 90° for plastic roofing sheets*	40 mm	01341.050X 680,50 €	01341.070X 739,50 €		
	60 mm	01344.050X 680,50 €	01344.070X 739,50 €		
mit Klebeflansch 45° für Bitumen-Dachabdichtungsbahnen with bonding flange 45° for bituminous roofing sheets	40 mm	01397.050X 461,00 €	01397.070X 502,00 €		
	60 mm	01398.050X 461,00 €	01398.070X 502,00 €		

* inklusive Kompressionsdichtung * including compression seal



Serie 62, POWER DRAINJET® ohne Eingriff ins Dach

Series 62 POWER DRAINJET® without roof penetration

Notentwässerung / Emergency drainage		DN 100	
Druckströmung / Siphonic flow			
mit Klebeflansch, Wehrhöhe 40 mm für Bitumen-Dachabdichtungsbahnen with bonding flange, Weir height 40 mm for bituminous roofing sheets		01354.100X	
		1.494,70 €	
mit Klebeflansch, Wehrhöhe 60 mm für Bitumen-Dachabdichtungsbahnen with bonding flange, Weir height 60 mm for bituminous roofing sheets		01349.100X	
		1.503,50 €	

Bitte beachten Sie: Für Entwässerungssysteme mit Druckströmung ist es notwendig nur original LORO-X Rohre und Formteile in der angegebenen Zusammenstellung zu benutzen! Mischung oder Austausch von Teilen des Systems führt zu einer anderen Abflussleistung! Die Falleitungshöhe muss mindestens 4,2 m betragen, um die angegebene Leistung zu erreichen. Wenn der Ablauf und die Falleitung von unterschiedlichen Gewerken (z.B. Dachdecker und Installateur) eingebaut werden, achten Sie bitte auf den Systemaufbau gemäß LX-Datenblatt auf www.loro.de

Please note:



For drainage systems with siphonic flow it is vital that only LORO-X pipes and fittings in the combination as indicated are used. Mixture or exchange of system parts may result in lower discharge capacities!. The height of the downpipe must be a min. 4.2m for the indicated capacity to be obtained. If roof drain and downpipe are fitted by different crews, then do follow the system setup acc. to the LX-data sheet at www.loro.de

Zusätzliche Bauteile

Additional components

LORO-Wärmedämmblock

einsetzbar für LORO-RAINSTAR® Attikaabläufe DN 70 und DN 100 und LORO-Attika-Balkonabläufe DN 50
LORO Thermal insulation block universally applicable for LORO RAINSTAR® parapet drains DN 70 and DN 100 and LORO parapet balcony drains DN 50

	aus Styropor (SEWLG 0,35) made of styrofoam (SEWLG 0,35)	01384.000X 26,20 €
	aus Styropor (SEWLG 0,35) für LORO-X Haupt-Not-Kombi Attikaablauf DN 100 made of styrofoam (SEWLG 0,35) for LORO-X Main-emergency combi parapet drains DN 100	01385.000X 30,20 €
	aus Foamglas, nicht brennbar - Brandschutzklasse A1 made of foamglas, incombustible - fire protection class A1	13845.000X 261,70 €
	aus Foamglas, nicht brennbar - Brandschutzklasse A1 für LORO-X Haupt-Not-Kombi Attikaablauf DN 100 made of foamglas, incombustible - fire protection class A1 for LORO-X Main-emergency combi parapet drains DN 100	13855.000X 265,20 €
	mit Heizung, montiert nur in Verbindung mit separat bestellten LORO-RAINSTAR® Attikaabläufen mit Klemmflansch with mounted heating system only in alliance with separately ordered LORO-RAINSTAR® parapet drains with clamping flange	13846.000X 149,00 €

LORO-Siebkorb mit Heizung, aus Edelstahl

LORO strainer with heating, made of stainless steel

	für Hauptabläufe for main drains	21014.000X 376,00 €
	für Notabläufe for emergency drains	21017.000X 387,70 €

LORO-DRAINJET® Ablaufhaube mit Heizung, aus Edelstahl

LORO-DRAINJET® Drain hood with heating, made of stainless steel

	für Hauptabläufe for main drains	21010.000X 350,80 €
	für Notabläufe for emergency drains	21019.000X 362,20 €

LORO-DRAINLET®/RAINSTAR® Siebeinheit für Umkehrdach, aus Edelstahl

LORO-DRAINLET®/RAINSTAR® Strainer unit for inverted roofs, made of stainless steel

	210 mm hoch 210 mm highness	19495.000X 165,30 €
		19496.000X 171,40 €
	500 mm hoch 500 mm highness	19495.000X 165,30 €
		19496.000X 171,40 €

● Keine Lagerware No stock articles

Heizbandkabel für LORO Abläufe

Heating tape cable for LORO drains

Länge Heizbandkabel 1100 mm Length heating tape 1100 mm	19853.000X ●	
	101,10 €	

● Keine Lagerware / No stock articles

LORO-Kabeldurchführung für Heizkabel, aus Edelstahl

LORO Cable feed-through for heating cable, made of stainless steel

18230.000X	
93,60 €	

LORO-X Schiebeflansch, aus Edelstahl

LORO-X Sliding flange, made of stainless steel

	DN 40	DN 50	
mit Klemmflansch für Dampfsperre with clamping flange for vapor barrier	13232.040X	13232.050X	
	65,40 €	66,40 €	

LORO-X Schiebeflansche, mit vormontierter Anschlussmanschette für Dampfsperre aus Bitumen- oder Kunststoff-Dachabdichtungsbahnen (bitte Hersteller und Materialtyp der anzuschließenden Dachabdichtungsbahn angeben), Stahl, feuerverzinkt, einschließlich Befestigungsschrauben

LORO-X Sliding flanges with pre-installed connection sleeve for vapor barrier made of bituminous or plastic-roofing sheets (please indicate manufacturer and material of the sealing sheet to be attached), made of galvanized steel, including fastening screws

	DN 70*	DN 100	
für Bitumen-Dachabdichtungsbahnen for bituminous roofing sheets	13235.070X	13235.100X	
	86,40 €	96,40 €	
für Kunststoff-Dachabdichtungsbahnen for plastic roofing sheets	13236.070X	13236.100X	
	86,40 €	96,40 €	

* DN 70: inklusive Dichtelement

* DN 70: including sealing element

LORO-X Speierrohr

LORO-X spout

	DN 50	70	100	
	15199.050X	15199.070X	15199.100X	
	10,70 €	16,20 €	28,20 €	



Dichtelemente bitte separat bestellen, siehe Seite 154.

Please order sealing elements separately, see Page 154.

Serie 93 ATTIKASTAR®

Series 93 ATTIKASTAR®

	Notentwässerung Emergency drainage	Hauptentwässerung Main drainage	Notentwässerung Emergency drainage
	Freispiegelströmung Gravity flow	Druckströmung Siphonic flow	Druckströmung Siphonic flow
	Silent	Silent Power	Silent Power
	<p>als Speier as spout</p> <p>01394X</p>	<p>als Doppelrohr as double pipe drain</p> <p>13779X</p>	<p>als Doppelrohr as double pipe drain</p> <p>13766X</p>
DN	100	70/70	70/70
Eingriffstiefe ins Dach Roof penetration depth	106 mm	55 mm	55 mm
Wasserhöhe (mm) Water height (mm)	75	75	75
Wehrhöhe (mm) Weir height (mm)	40	0	60
LX-Nr.	LX859	LX803	LX766
Abfluss Q (l/s) Discharge Q (l/sec)	9,1 l/s **	32,0 l/s *	32,0 l/s *
	36		
	32		
	28		
	24		
	20		
	16		
	12		
	8		
	4		

* Abflussleistung gemäß Prüfverordnung nach DIN EN 1253, Fallrohrlänge 4,2 m

* Discharge capacity in keeping with test specification according to DIN EN 1253, downpipe length 4,2 m

** LORO Eigenmessung bei vollständig belüfteter Falleitung, entspricht Speierleistung

** LORO measurement with fully ventilated downpipe, corresponds to spout capacity

= als Speier
= as spout

LORO-X ATTIKASTAR® Attikaabläufe

mit Klemmflansch, mit Wehrhöhe 40 mm, aus Edelstahl, nach DIN EN 1253, DN 100
 LORO-X ATTIKASTAR® Parapet drains,
 with clamping flange, weir height 40 mm, for gravity flow made of stainless steel, DN 100



Serie 93, Hochleistungsspeier

Series 93, Heavy-duty spouts

Notentwässerung / Emergency drainage	DN 100	
Freispiegelströmung / Gravity flow		
für Bitumen- und Kunststoff-Dachabdichtungsbahnen for bituminous and plastic roofing sheets	01394.100X 1.623,80 €	

LORO-X Schiebeflansch

LORO-X Sliding flange

	DN 100	
für Bitumen-Dachabdichtungsbahnen for bituminous roofing sheets	13235.100X 96,40 €	
für Kunststoff-Dachabdichtungsbahnen for plastic roofing sheets	13236.100X 96,40 €	



LORO-ATTIKASTAR® Hochleistungs-Attika-Schnellabläufe

mit Klemmflansch, aus Stahl, feuerverzinkt nach DIN EN 1253, Doppelrohr DN 70
 LORO-ATTIKASTAR® Heavy-duty siphonic parapet drains, with clamping flange
 for siphonic flow made of galvanized steel, according to DIN EN 1253, double pipe DN 70



Serie 93 Hochleistung

Series 93 High performance

Hauptentwässerung / Main drainage	DN 70/70	
Druckströmung / Siphonic flow		
für Bitumen- und Kunststoff-Dachabdichtungsbahnen for bituminous and plastic roofing sheets	13779.CC0X 1.335,90 €	
Notentwässerung / Emergency drainage	DN 70/70	
Druckströmung / Siphonic flow		
Wehrhöhe 60 mm, für Bitumen- und Kunststoff-Dachabdichtungsbahnen Weir height 60 mm, for bituminous and plastic roofing sheets	13766.CC0X 1.651,90 €	

Systemteile für LORO-ATTIKASTAR®

System parts for LORO-ATTIKASTAR®

LORO-X Hosen-T-Stück mit Verschlussstopfen

LORO-X Y-tee with closing plug

	DN 70	
aus Stahl, feuerverzinkt, zusätzlich beschichtet made of galvanized steel, additionally coated	13517.DCCX 161,80 €	

LORO-X Schiebeflansch, für LORO-X Doppelrohr-Attikadirektabläufe zur Anbindung der Dampfsperre, als Fest- und Losflansch Konstruktion, aus Stahl, feuerverzinkt, inkl. Dichtelemente

LORO-X Sliding flange for LORO-X double pipe parapet direct drains for attaching the vapor barrier, fixed and loose flange construction, made of galvanized steel, including sealing elements

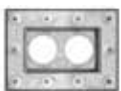
	DN 70	
	13228.070X 217,50 €	

Bitte beachten Sie: Für Entwässerungssysteme mit Druckströmung ist es notwendig nur original LORO-X Rohre und Formteile in der angegebenen Zusammenstellung zu benutzen! Mischung oder Austausch von Teilen des Systems führt zu einer anderen Abflussleistung! Die Falleitungshöhe muss mindestens 4,2 m betragen, um die angegebene Leistung zu erreichen. Wenn der Ablauf und die Falleitung von unterschiedlichen Gewerken (z.B. Dachdecker und Installateur) eingebaut werden, achten Sie bitte auf den Systemaufbau gemäß LX-Datenblatt auf www.loro.de

Please note:

For drainage systems with siphonic flow it is vital that only LORO-X pipes and fittings in the combination as indicated are used. Mixture or exchange of system parts may result in lower discharge capacities! The height of the downpipe must be a min. 4.2m for the indicated capacity to be obtained. If roof drain and downpipe are fitted by different crews, then do follow the system setup acc. to the LX-data sheet at www.loro.de







Dichtelemente bitte separat bestellen, siehe Seite 154.

Please order sealing elements separately, see Page 154.

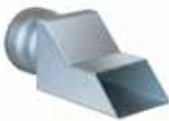
Serie 79 Rechteck-Notablaufspeier VARIO Kant Speier mit Abkantflansch

Series 79 rectangular emergency drain spout
VARIO Upstand spout, for bendig on site

Notentwässerung / Emergency drainage								
Freispiegeltrömung / Gravity flow								
Silent Power	Silent							
  15198.100X	  15072X					  13072X		
DN	100	40	50	70	100	70	100	
Eingriffstiefe ins Dach Roof penetration depth	106 mm	0 mm	0 mm	0 mm	0 mm	0 mm	0 mm	
Wasserhöhe (mm) Water height (mm)	75	35	35	35	35	75	75	
Wehrhöhe(mm) Weir height (mm)	35	0	0	0	0	0	0	
LX-Nr.	LX1881	LX1982	LX1847	LX1848	LX1986	LX3004	LX3005	
Abfluss Q (l/s) Discharge Q (l/sec)	6,4 l/s *	0,4 l/s**	0,4 l/s**	0,4 l/s**	0,65 l/s**	3,6 l/s**	2,8 l/s**	

* LORO Eigenmessung bei vollständig belüfteter Falleitung, entspricht Speierleistung

* LORO measurement with fully ventilated downpipe, corresponds to spout capacity

** Bei dieser Messung stellt der 0-Punkt in der Abflusskurve die Unterkante Rohr dar.

** In this measurement, the point of origin of the flow graph is equal to the bottom edge of the pipe.

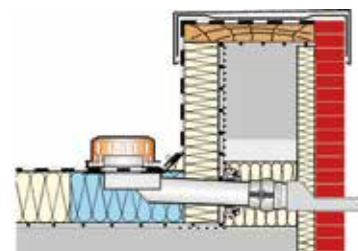

Attika-entwässerung

LORO-X Serie 79 Rechteck-Notablaufspeier

LORO-X series 79 rectangular emergency drain spout

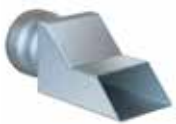
Notentwässerung / Emergency drainage	DN 100	
Freispiegelströmung / Gravity flow		
	15198.100X	
	143,40 €	

LORO-X VARIO Kant mit Abkantflansch,

als Speier oder als Rohrdurchführung, mit Klebeflansch, aus Edelstahl, für Dachabdichtungsbahnen aus Bitumen oder Kunststoff, für variable Anordnung des Ablaufkörpers, DN 40, DN 50, DN 70 und DN 100
LORO-X VARIO Upstand spout, for bending on site, made of stainless steel, with bonding flange for bituminous or plastic roofing sheets, DN 40, DN 50, DN 70 and DN 100

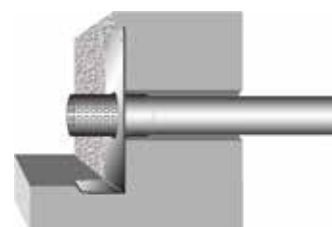

LORO-X VARIO Kant Speier, zum bauseitigen Abkanten

LORO-X VARIO Upstand spout, for bending on site

	DN 40	DN 50	DN 70	DN 100	
zum bauseitigen Abkanten for bending on site	15072.040X	15072.050X	15072.070X	15072.100X	
	72,70 €	76,90 €	88,80 €	122,10 €	

LORO-X VARIO Kant Speier mit Doppelrohr, zum bauseitigen Abkanten

LORO-X VARIO Upstand spout with double pipe, for bending on site

	DN 70	DN 100	
zum bauseitigen Abkanten for bending on site	13072.070X	13072.100X	
	161,20 €	209,90 €	

LORO-X Siebkorb

LORO-X Strainer basket

	DN 40	DN 50	DN 70	DN 100	
	15217.040X	15217.050X	15217.070X	15217.100X	
	23,20 €	27,70 €	44,40 €	58,00 €	

LORO-X Staurohr

LORO-X pitot tube

	DN 40	DN 50	
	13214.070X	13214.100X	
	40,10 €	54,10 €	



- Flachdach -

- Flat Roof -

LORO-X Dachentwässerungssysteme

aus Stahlabflussrohr mit LORO-X Steckmuffenverbindung

Für die innenliegende Dachentwässerung bietet LORO besonders für große Dachflächen und Dachflächen mit moderner Konstruktion den individuellen LORO-X Berechnungsservice. LORO erstellt Ihnen auf Basis Ihrer Gebäudeplanung (Zeichnung) hydraulisch optimierte Druckentwässerungssysteme mit minimaler Anzahl an Falleleitungen und Grundleistungs-Anschlüssen, wobei die Sammelleitungen platzsparend waagrecht unter dem Dach verlegt werden können.

Auch bei Dachentwässerung mit Freispiegelströmung gehören LORO-X Dachentwässerungssysteme zu den sichersten und langlebigsten Systemen am Markt. Die Sicherheit bezüglich Rückstau, Druck- und Stoßfestigkeit ist insbesondere bei innenliegenden Rohrsystemen wichtig. Die sichere Systemleistung ist insbesondere durch den LORO-X Berechnungsservice gegeben.

LORO-X

Roof drainage systems

made of steel with LORO-X push fit socket

The LORO calculation service is available for large roof areas and drainage systems with pipe routing inside the building. Loro will design and calculate hydraulically optimized siphonic drainage systems with a minimum amount of down-pipes based on your building design. The collector pipes can be installed horizontally right under the roof. Loro drainage systems with gravity flow are the most reliable and most durable available. Back-pressure safety and break resistance are very important for pipe routings inside the building. The system performance is assured by the LORO calculation service.

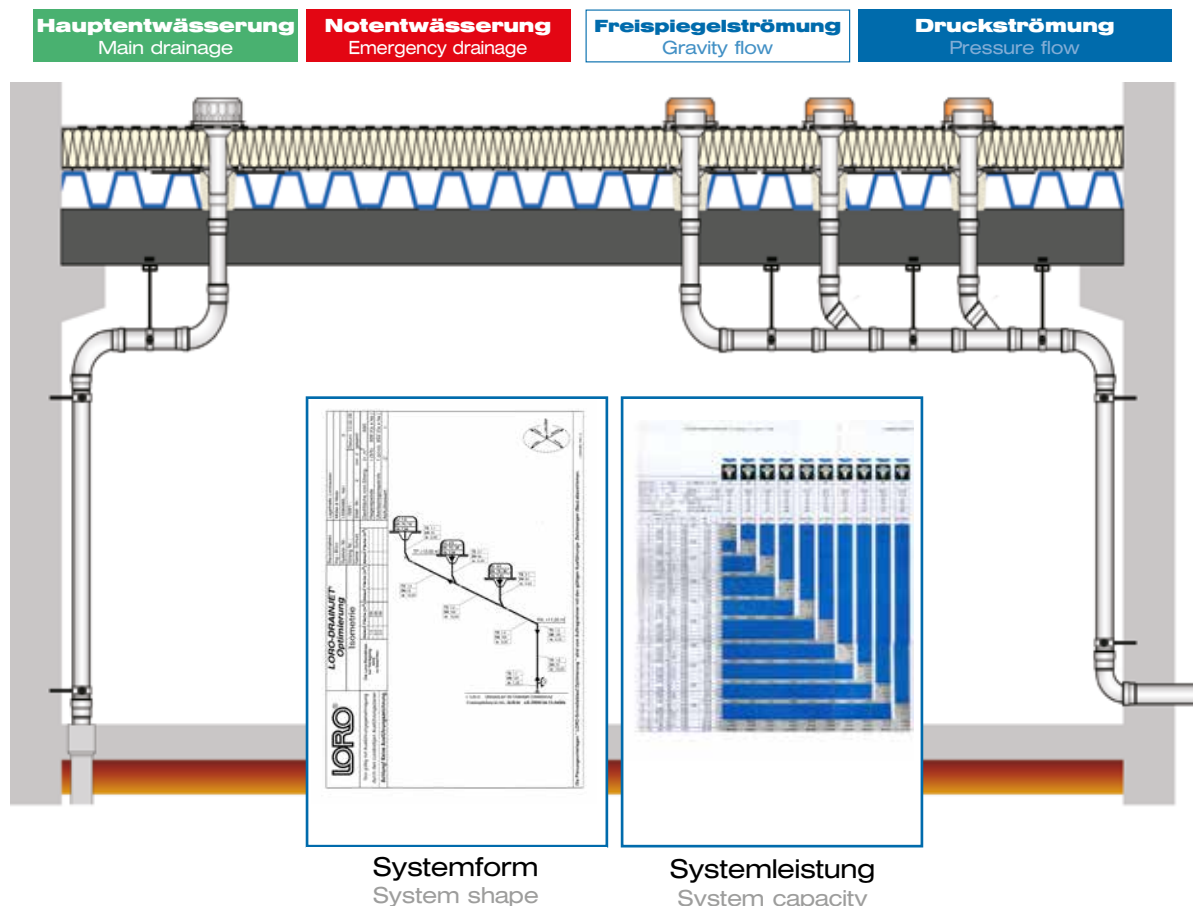

- **hohe Abflussleistung bis zu 100 l/s mit Druckströmung**
- **druck-, bruchfestes und rückstausicheres Rohrsystem**
- **einfache und schnelle Montage**

- High performance rates up to 100 l/sec with siphonic flow
- Pressure-resistant, break-proof and back-pressure safe pipe system
- Fast and simple installation



LORO-Flachdachentwässerung für Freispiegelströmung, Serie O

mit Anschlussmanschette, DN 70, aus Stahl



LORO-Flat roof drainage
for gravity flow, Series O
with connecting sleeve, DN 70, made of steel

Aufbauschema

Setup diagram

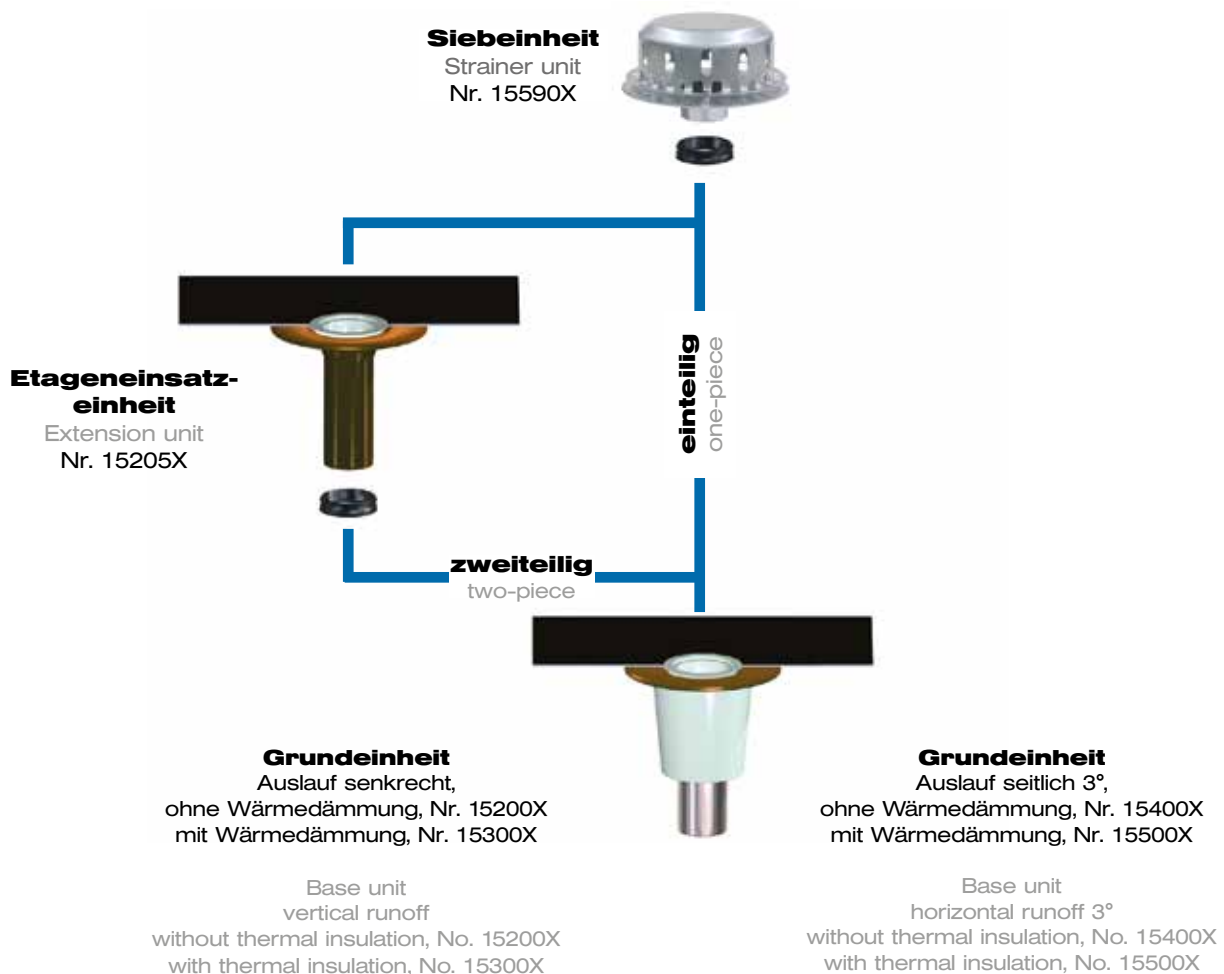

Anschlussmanschetten für Flachdachentwässerungen lieferbar aus:

Connecting sleeves available for flat roof drains:

Nr. 15593X Resitrix Bitumen/EPDM Verbund - **Standard**

Nr. 15596X Rhenofol PVC

Nr. 15003X Thermoplan FPO

Nr. 15005X Evalon EVA

Nr. 15006X Wolfen IB PVC-BV

Nr. 15008X Novotan EPDM

Nr. 15002X Evalon EVA

Nr. 15009X Hertalan EPDM

Nr. 15011X Trocal S PVC

Nr. 15012X Alkorplan PVC

Nr. 15015X Thermofol PVC

Nr. 15016X Flagon FPO

Nr. 15007X Sarnafil FPO

Nr. 15010X Evalastic EPDM

Wenn keine Angaben des Bestellers erfolgen, wird die Anschlussmanschette aus Bitumen/EPDM Verbund geliefert. Falls bauseitig vorhandene Dichtungsbahn (ohne Gewebe- oder Vlieseinlage) eingeklemmt werden soll, bitte zuvor Einsatzmöglichkeiten mit dem LOROWERK klären.

In the absence of purchaser details, the connecting sleeve supplied will be bitumen/EPDM compound structure. If a sealing sheet as provided by others (without fabric or fleece inlay) is to be clamped, then clarify the scope for deployment with LOROWERK beforehand.

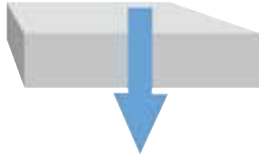

Serie O mit Anschlussmanschette, DN 70

Series O with connection sleeve, DN 70

		Hauptentwässerung / Main drainage	
		Freispiegelströmung / Gravity flow	
		Silent Power	
 Ungedämmtes Dach Roof without insulation	<p style="text-align: center;">einteilig One-piece</p> <p>Auslauf senkrecht vertical runoff Ausf. a / Version a: DN 70: 15275X Ausf. b / Version b: DN 70: 15375X</p> <p>Auslauf seitlich horizontal runoff Ausf. a / Version a: DN 70: 15475X Ausf. b / Version b: DN 70: 15575X</p>		
 Gedämmtes Dach Insulated roof	<p style="text-align: center;">zweiteilig Two-piece</p> <p>Auslauf senkrecht vertical runoff Ausf. a / Version a: DN 70: 15285X Ausf. b / Version b: DN 70: 15385X</p> <p>Auslauf seitlich horizontal runoff Ausf. a / Version a: DN 70: 15485X Ausf. b / Version b: DN 70: 15585X</p>		
DN		70	
Wasserhöhe (mm) Water height (mm)		35	
Wehrhöhe (mm) Weir height (mm)		0	
LX-Nr.		LX887	LX886
Abfluss Q (l/s) Discharge Q (l/sec)	12		
	11		
	10		
	9		
	8		
	7		
	6		
	5	4,6 l/s *	4,2 l/s *
	4		
	3		
	2		
	1		

Ausf. a = ohne Wärmedämmung / Version a = without thermal insulation
 Ausf. b = mit Wärmedämmung / Version b = with thermal insulation

* Abflussleistung gemäß Prüfanordnung nach DIN EN 1253, Fallrohrlänge 4,2 m
 * Discharge capacity in keeping with test specification according to DIN EN 1253, downpipe length 4,2 m

LORO-X Flachdachabläufe mit Anschlussmanschette

aus Stahl, feuerverzinkt, DN 70

Aufbauschema siehe Seite 55

For gravity flow





LORO-X Flat roof drains with connection sleeve

made of galvanized steel, DN 70

For assembly diagramm see Page 55

Kompletteinheiten - Serie O

Complete units - Series O

Hauptentwässerung / Main drainage			
Freispiegelströmung / Gravity flow			
Auslauf senkrecht Vertical runoff	einteilig one-piece	DN 70	
	ohne Wärmedämmung without thermal insulation	15275.070X 216,90 €	
	mit Wärmedämmung with thermal insulation	15375.070X 233,80 €	
Auslauf seitlich, 3° Horizontal runoff, 3°	ohne Wärmedämmung without thermal insulation	15475.070X 250,50 €	
	mit Wärmedämmung with thermal insulation	15575.070X 290,00 €	
Auslauf senkrecht Vertical runoff	zweiteilig two-piece	DN 70	
	ohne Wärmedämmung without thermal insulation	15285.070X 306,80 €	
	mit Wärmedämmung with thermal insulation	15385.070X 324,30 €	
Auslauf seitlich, 3° Horizontal runoff, 3°	ohne Wärmedämmung without thermal insulation	15485.070X 340,90 €	
	mit Wärmedämmung with thermal insulation	15585.070X 380,50 €	

Material der Anschlussmanschetten bitte angeben, siehe Seite 55.

Please specify the material of the connecting sleeve, see page 55.

Teileinheiten zur Komplettierung nach dem Baukastenprinzip

Sub-units for modular-based completion purposes

Grundeinheiten - Serie O

Base units - Series O

		DN 70	
	Auslauf senkrecht Vertical runoff	ohne Wärmedämmung without thermal insulation	15200.070X
			87,20 €
		mit Wärmedämmung with thermal insulation	15300.070X
			104,60 €
	Auslauf seitlich, 3° Horizontal runoff	ohne Wärmedämmung without thermal insulation	15400.070X
			121,20 €
		mit Wärmedämmung with thermal insulation	15500.070X
			160,30 €

Etageneinsatzeinheit

bestehend aus: Etageneinsatz, Anschlussmanschette, Klemmring und Dichtelement

Extension unit

consisting of: extension cartridge, connection sleeve, clamping ring and sealing element

	als Aufstockelement für Aufbauhöhen von 40 bis 180 mm* Raise up from 40 - 180 mm*	15205.000X
		90,40 €

Siebeinheit, H = 70 mm

Strainer unit, H = 70 mm

	bestehend aus: Siebkorb, Losflansch und Dichtelement consisting of: strainer basket, loose flange and sealing element	15590.070X
		129,40 €

LORO-X Siebkorb

LORO-X Strainer basket

	aus Edelstahl made of stainless steel	15217.000X
		27,10 €

Aufbauschema siehe Seite 55.

For assembly diagram see Page 55.

Material der Anschlussmanschetten bitte angeben, siehe Seite 55.

Please specify the material of the connecting sleeve, see page 55.



LORO-Flachdachentwässerung für Freispiegelströmung, Serie O

mit Anschlussmanschette, DN 100 und DN 125, aus Aluminium

LORO-Flat roof drainage for gravity flow, Series O

with connecting sleeve, DN 100 and DN 125, made of aluminium



Aufbauschema

Setup diagram

Siebeinheit Nassdach

Strainer unit wet roof

Nr. 17137A

Siebeinheit Standard

Strainer unit standard

Nr. 17121X

Siebeinheit begehbare

Strainer unit accessible

Nr. 18620X

Etageneinsatz-einheit

Extension unit

Nr. 17204A

zweiteilig

two-piece

einteilig

one-piece

Grundeinheit, Auslauf senkrecht

ohne Wärmedämmung Nr. 17300A

mit Wärmedämmung Nr. 17400A

mit Wärmedämmung, beheizbar Nr. 17500A

Base unit, vertical runoff

without thermal insulation No. 17300A

with thermal insulation No. 17400A

with thermal insulation, heatable No. 17500A

without thermal insulation No. 17300A

with thermal insulation, heatable No. 17500A

Grundeinheit, Auslauf seitlich 3°

ohne Wärmedämmung Nr. 17301A

mit Wärmedämmung Nr. 17401A

mit Wärmedämmung, beheizbar Nr. 17501A

Base unit, horizontal runoff 3°

without thermal insulation No. 17301A

with thermal insulation No. 17401A

with thermal insulation, heatable No. 17501A

without thermal insulation No. 17301A

with thermal insulation, heatable No. 17501A

Anschlussmanschetten für Flachdachentwässerungen lieferbar aus:

Connecting sleeves available for flat roof drains:

Nr. 17000A Resitrix Bitumen/EPDM Verbund - **Standard**

Nr. 17596A Rhenofol PVC

Nr. 17003A Themoplan FPO

Nr. 17005A Evalon EVA

Nr. 17006A Wolfin IB PVC-BV

Nr. 17008A Novotan EPDM

Nr. 17007A Sarnafil FPO

Nr. 17010A Evalastic EPDM

Nr. 17009A Hertalan EPDM

Nr. 17011A Trocal S PVC

Nr. 17012A Alkorplan PVC

Nr. 17013A Rhepanol PIB

Nr. 17015A Thermofol PVC

Nr. 17016A Flagon FPO

Nr. 17002A Evalon EVA





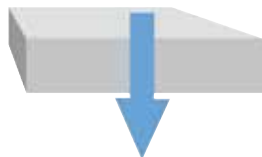

Wenn keine Angaben des Bestellers erfolgen, wird die Anschlussmanschette aus Bitumen/EPDM Verbund geliefert. Falls bauseitig vorhandene Dichtungsbahn (ohne Gewebe- oder Vlieseinlage) eingeklemmt werden soll, bitte zuvor Einsatzmöglichkeiten mit dem LOROWERK klären.

In the absence of purchaser details, the connecting sleeve supplied will be bitumen/EPDM compound structure. If a sealing sheet as provided by others (without fabric or fleece inlay) is to be clamped, then clarify the scope for deployment with LOROWERK beforehand.

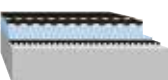

Serie O mit Anschlussmanschette, DN 100 und DN 125

Series O with connection sleeve, DN 100 and DN 125

		Hauptentwässerung / Main drainage	
		Freispiegelströmung / Gravity flow	
		Silent Power	
 Ungedämmtes Dach Roof without insulation	 einteilig One-piece	Auslauf senkrecht vertical runoff Ausf. a / Version a: DN 100/DN125: 17110A Ausf. b / Version b: DN 100/DN125:17141A Ausf. c / Version c: DN 100/DN125: 17143A	Auslauf seitlich horizontal runoff Ausf. a / Version a: DN 100: 17131A Ausf. b / Version b: DN 100: 17145A Ausf. c / Version c: DN 100: 17147A
		 Gedämmtes Dach Insulated roof	 zweiteilig Two-piece
DN	100		
Wasserhöhe (mm) Water height (mm)	35	45	
Wehrhöhe (mm) Weir height (mm)	0	0	
			
LX-Nr.	LX884	LX885	LX852
Abfluss Q (l/s) Discharge Q (l/sec)	5,2 l/s*	4,6 l/s*	7,7 l/s*

Ausf. a = ohne Wärmedämmung / Version a = without thermal insulation
 Ausf. b = mit Wärmedämmung / Version b = with thermal insulation
 Ausf. c = mit Wärmedämmung und Heizung / Version c = with thermal insulation and heating

* Abflussleistung gemäß Prüfverordnung nach DIN EN 1253, Fallrohrlänge 4,2 m
 * Discharge capacity in keeping with test specification according to DIN EN 1253, downpipe length 4,2 m

LORO-X Flachdachabläufe mit Anschlussmanschette

aus Aluminium, lichtgrau beschichtet, DN 100 - DN 125





Aufbauschema siehe Seite 59

For gravity flow:

LORO-X Flat roof drains with connection sleeve
made of aluminium, lightgrey coated, DN 100 - DN 125
For assembly diagramm see Page 59

Kompletteinheiten - Serie O

Complete units - Series O

Hauptentwässerung / Main drainage				
Freispiegelströmung / Gravity flow				
Auslauf senkrecht Vertical runoff	einteilig one-piece	DN 100	DN 125	
	ohne Wärmedämmung without thermal insulation	17110.100A 292,30 €	17110.125A 322,20 €	
	mit Wärmedämmung with thermal insulation	17141.100A 312,30 €	17141.125A 376,80 €	
	mit Wärmedämmung und Heizung with thermal insulation and heating	17143.100A 467,50 €	17143.125A 532,30 €	
Auslauf seitlich 3° Horizontal runoff 3°	ohne Wärmedämmung without thermal insulation	17131.100A 324,30 €	- -	
	mit Wärmedämmung with thermal insulation	17145.100A 398,80 €	- -	
	mit Wärmedämmung und Heizung with thermal insulation and heating	17147.100A 545,50 €	- -	
	-	-	-	
Auslauf senkrecht Vertical runoff	zweiteilig two-piece	DN 100	DN 125	
	ohne Wärmedämmung without thermal insulation	17120.100A 439,00 €	17120.125A 502,00 €	
	mit Wärmedämmung with thermal insulation	17142.100A 459,00 €	17142.125A 556,90 €	
	mit Wärmedämmung und Heizung with thermal insulation and heating	17144.100A 614,60 €	17144.125A 712,40 €	
Auslauf seitlich 3° Horizontal runoff 3°	ohne Wärmedämmung without thermal insulation	17132.100A 471,60 €	- -	
	mit Wärmedämmung with thermal insulation	17146.100A 545,70 €	- -	
	mit Wärmedämmung und Heizung with thermal insulation and heating	17148.100A 692,30 €	- -	
	-	-	-	

Material der Anschlussmanschetten bitte angeben, siehe Seite 59.



Please specify the material of the connecting sleeve, see page 59.

Teileinheiten zur Komplettierung nach dem Baukastenprinzip

Sub-units for modular-based completion purposes

Grundeinheiten - Serie O, DN 100 - DN 125

Base units - Series O, DN 100 - DN 125

	Auslauf senkrecht Vertical runoff			DN 100	DN 125	
		ohne Wärmedämmung without thermal insulation	17300.100A	17300.125A	177,10 €	207,10 €
		mit Wärmedämmung with thermal insulation	17400.100A	17400.125A	197,10 €	262,00 €
		mit Wärmedämmung und Heizung with thermal insulation and heating	17500.100A	17500.125A	352,60 €	417,50 €
	Auslauf seitlich, 3° Horizontal runoff, 3°	ohne Wärmedämmung without thermal insulation	17301.100A	-	209,60 €	-
		mit Wärmedämmung with thermal insulation	17401.100A	-	283,90 €	-
		mit Wärmedämmung und Heizung with thermal insulation and heating	17501.100A	-	430,60 €	-

Etageneinsatzeinheit

bestehend aus: Etageneinsatz, Anschlussmanschette und Klemmring

Extension unit

consisting of: extension cartridge, connection sleeve and clamping ring

			DN 100	DN 125
	als Aufstockelement für Aufbauhöhen von 40 bis 180 mm* Raise up from 40 - 180 mm*	17204.100A	17204.125A	146,70 €

Siebeinheit, H = 105 mm

bestehend aus: Siebkorb und Losflansch

Strainer unit, H = 105 mm

consisting of: Strainer basket and loose flange

			DN 100	DN 125
		17121.100X	17121.125X	115,10 €

Aufbauschema siehe Seite 59.

For assembly diagram see Page 59.

Material der Anschlussmanschetten bitte angeben, siehe Seite 59.

Please specify the material of the connecting sleeve, see page 59.



Dichtelemente bitte separat bestellen, siehe Seite 154.

Please order sealing elements separately, see Page 154.

Zusätzliche Bauteile

Additional components

LORO-Alu Flachdachablauf-Siebeinheiten,

bestehend aus: Siebkorb, Siebdeckel und Stauelement

LORO-Aluminium flat roof drain strainer unit,

consisting of: Strainer basket, strainer cover and weir element

für Nassdach, H = 230 mm for wet roof, H = 230 mm	DN 100	DN 125	
	17137.100A	17137.125A	
	275,20 €	291,70 €	

LORO-Flachdachablauf-Siebeinheiten begehbar

bestehend aus: Sieb □ 187 mm Kl. L (1,5 t), Siebaufnahme □ 199 mm* (für Aufbauhöhe 40 - 75 mm**)

LORO-Aluminium flat roof drain strainer unit, accessible

consisting of: Strainer □ 187 mm Cl. L (1,5 t), strainer support □ 199 mm* (for installation heights from 40 - 75 mm**)

feuerverzinkt, zusätzlich beschichtet, Sieb: Gusseisen, asphaltiert Kl. L galvanized, additional coating, strainer: cast iron, as- phalted Cl. L	DN 100	DN 125	
	18620.100X	18620.125X	
	150,00 €	164,30 €	

* Siebaufnahme mit Sieblöchern auf Anfrage

** andere Aufbauhöhen auf Anfrage

* perforated strainer support on request

** other installation highness on request

LORO-X Lüftungsrohre,

für Fallstrangentlüftung, aus Edelstahl 1.4301

LORO-X Ventilation pipes

for downpipe ventilation, made of stainless steel 1.4301

Länge: 500 mm Length: 500 mm	DN 100	DN 125	
	21202.100X	21202.125X ●	
	68,70 €	105,40 €	

LORO-XC Regenhauben

Edelstahl 1.4301, für Lüftungsrohre Nr. 21207X und LOROFLEX-Dachdurchführungen

LORO-XC Rain Covers

Stainless steel 1.4301, 21207X for ventilation pipes and LOROFLEX roof penetrations

DN	70	100	125	150	
	21203.070X	21203.100X	21203.125X	21203.150X	
	55,20 €	62,50 €	70,70 €	89,00 €	

● Keine Lagerware No stock articles

LORO-X VARIOFIT
Retentionsdachentwässerung
Hauptentwässerung mit Retention

Achtung:

Objektbezogene Ausführung - für die Ermittlung der erforderlichen Retentionsöffnungen bitte Kontakt mit dem LOROWERK aufnehmen.

LORO-X VARIOFIT Retention roof drainage

Attention:

Building-related design - please contact LOROWERK for the determination of the necessary retention openings.



LORO-X VARIOFIT Retentionseinheit

LORO-X VARIOFIT retention unit

		Hauptentwässerung Main drainage	
		Freispiegelströmung Gravity flow	
	passt auf LORO-X Flachdach - Ablaufkörper: Serie 84 DRAINLET®, DN 50 und 70	DN 70	14510.070X
			464,80 €
		DN 100	14510.100X
	Serie 84 DRAINLET®, DN 100		496,10 €
		DN 125	14510.125X
			516,50 €

LORO-X VARIOFIT
Notentwässerung

Achtung:

Objektbezogene Ausführung - gewünschte Wehrhöhe bei Bestellung angeben.

LORO-X VARIOFIT Emergency drainage

Attention:

Building-related design - please indicate desired weir height when ordering.



LORO-X VARIOFIT Notentwässerungseinheit

LORO-X VARIOFIT Emergency unit

		Notentwässerung Main drainage	
		Freispiegelströmung Gravity flow	
	passt auf LORO-X Flachdach - Ablaufkörper: Serie 84 DRAINLET®, DN 50 und 70	DN 70	14710.070X
			441,80 €
		DN 100	14710.100X
	Serie 84 DRAINLET®, DN 100		473,50 €
		DN 125	14710.125X
			493,90 €



LORO-DRAINLET® DL Flachdachabläufe/Notabläufe für Freispiegelströmung, Serie 84

mit Klemmflansch, aus Edelstahl, DN 50 - DN 150,
nach DIN EN 1253



LORO-DRAINLET® DL Flat roof drains/Emergency drains
for gravity flow, Series 84
with clamping flange, made of stainless steel, DN 50 - DN 150, according
to DIN EN 1253

Aufbauschema

Setup diagram

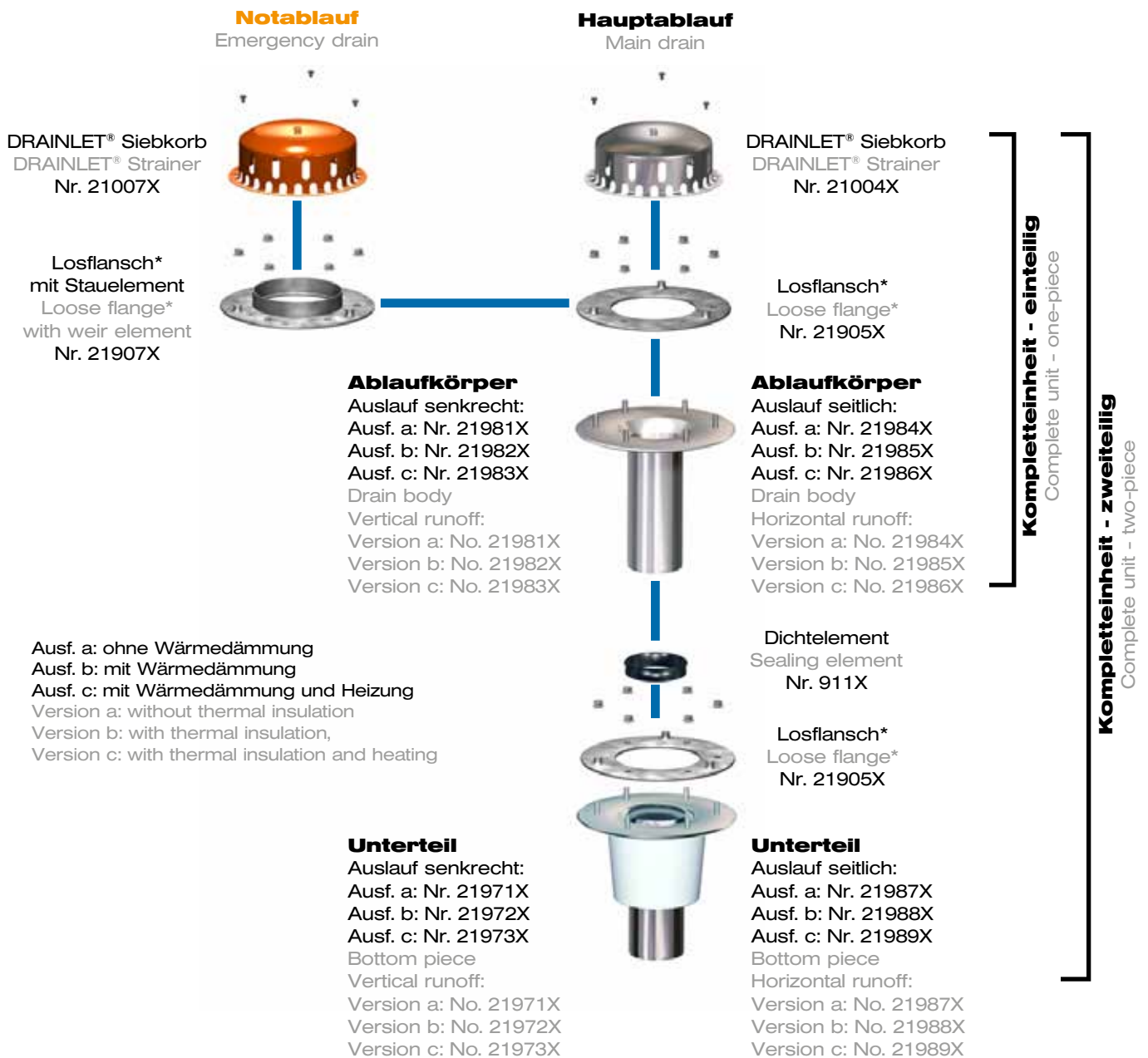

Ausf. a: ohne Wärmedämmung
Ausf. b: mit Wärmedämmung
Ausf. c: mit Wärmedämmung und Heizung
Version a: without thermal insulation
Version b: with thermal insulation,
Version c: with thermal insulation and heating

* Einschließlich Kompressionsdichtung aus Perbunan, kann bei Verwendung von Bitumen-Dachdichtungsbahnen entfallen.
* Including compression seal of perbunan, can be omitted when bituminous roof roofing sheets are used.

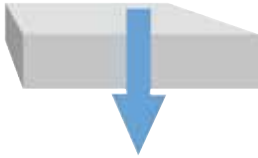

Serie 84 DL mit Klemmflansch

Series 84
DL with clamping flange

		Hauptentwässerung Main drainage							
		Freispiegelströmung Gravity flow							
		Silent Power							
 Ungedämmtes Dach Roof without insulation	einteilig One-piece		Auslauf senkrecht vertical runoff Ausf. a / Version a: 21511X Ausf. b / Version b: 21512X Ausf. c / Version c: 21513X				Auslauf seitlich horizontal runoff Ausf. a / Version a: 21514X Ausf. b / Version b: 21515X Ausf. c / Version c: 21516X		
	 Gedämmtes Dach Insulated roof	zweiteilig Two-piece		Auslauf senkrecht vertical runoff Ausf. a / Version a: 21521X Ausf. b / Version b: 21522X Ausf. c / Version c: 21523X				Auslauf seitlich horizontal runoff Ausf. a / Version a: 21524X Ausf. b / Version b: 21525X Ausf. c / Version a: 21526X	
DN		50	70	100	125				
Wasserhöhe (mm) Water height (mm)	35	35	35	35				45	
Wehrhöhe (mm) Weir height (mm)	0	0	0	0				0	
LX-Nr.	LX1384	LX846	LX888	LX873	LX855	LX874	LX890		
Abfluss Q (l/s) Discharge Q (l/sec)	12								
	11								
	10						9,8 l/s*	9,2 l/s*	
	9								
	8								
	7								
	6		5,4 l/s*	6,3 l/s*	5,6 l/s*	6,5 l/s*	6,1 l/s*		
	5								
	4								
	3								
2									
1									

Ausf. a = ohne Wärmedämmung / Version a = without thermal insulation
 Ausf. b = mit Wärmedämmung / Version b = with thermal insulation
 Ausf. c = mit Wärmedämmung und Heizung / Version c = with thermal insulation and heating

* Abflussleistung gemäß Prüfanordnung nach DIN EN 1253, Fallrohrlänge 4,2 m
 * Discharge capacity in keeping with test specification according to DIN EN 1253, downpipe length 4,2 m

LORO-DRAINLET® DL Flachdachabläufe

mit Klemmflansch*, aus Edelstahl, DN 50 - DN 125, nach DIN EN 1253

Aufbauschema siehe Seite 65

For gravity flow





LORO-DRAINLET® DL Flat roof drains

with clamping flange*, made of stainless steel, DN 50 - DN 125, according to DIN EN 1253

For assembly diagram see Page 65

Kompletteinheiten - Serie 84

Complete units - Series 84

Hauptentwässerung / Main drainage								
Freispiegelströmung / Gravity flow								
	einteilig one-piece	DN 50	DN 70	DN 100	DN 125			
Auslauf senkrecht Vertical runoff	ohne Wärmedämmung without thermal insulation	21511.050X	21511.070X	21511.100X	21511.125X			
		253,60 €	253,60 €	274,30 €	310,20 €			
	mit Wärmedämmung** with thermal insulation**	21512.050X	21512.070X	21512.100X	21512.125X			
		269,00 €	269,00 €	293,00 €	365,00 €			
mit Wärmedämmung und Heizung with thermal insulation and heating	21513.050X	21513.070X	21513.100X	21513.125X	409,70 €	409,70 €	436,50 €	485,00 €
Auslauf seitlich 3° Horizontal runoff 3°	ohne Wärmedämmung without thermal insulation	-	21514.070X	21514.100X	21514.125X			
		-	266,80 €	305,20 €	394,80 €			
	mit Wärmedämmung with thermal insulation	-	21515.070X	21515.100X	21515.125X			
		-	286,50 €	327,80 €	421,90 €			
mit Wärmedämmung und Heizung with thermal insulation and heating	-	21516.070X	21516.100X	21516.125X	-	432,70 €	521,00 €	664,40 €
Auslauf senkrecht Vertical runoff	ohne Wärmedämmung without thermal insulation	21521.050X	21521.070X	21521.100X	21521.125X			
		444,10 €	444,10 €	468,80 €	560,00 €			
	mit Wärmedämmung** with thermal insulation**	21522.050X	21522.070X	21522.100X	21522.125X			
		459,30 €	459,30 €	487,00 €	614,50 €			
mit Wärmedämmung und Heizung with thermal insulation and heating	21523.050X	21523.070X	21523.100X	21523.125X	600,30 €	600,30 €	627,80 €	735,20 €
Auslauf seitlich 3° Horizontal runoff 3°	ohne Wärmedämmung without thermal insulation	-	21524.070X	21524.100X	21524.125X			
		-	473,60 €	539,00 €	647,40 €			
	mit Wärmedämmung with thermal insulation	-	21525.070X	21525.100X	21525.125X			
		-	493,40 €	562,10 €	674,70 €			
mit Wärmedämmung und Heizung with thermal insulation and heating	-	21526.070X	21526.100X	21526.125X	-	622,90 €	733,20 €	913,50 €

* inkl. Kompressionsdichtung

** auch mit Wärmedämmung nicht brennbar
Nr. 19995X (werkseitig montiert) lieferbar

* Incl. compression seal.

** also available with thermal insulation, incombustible,
No. 19995X (factory-undertaken mounting).

Teileinheiten siehe Seite 70.

Sub-units see page 70.

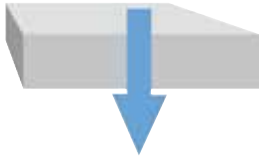

Serie 84 DL mit Klemmflansch

Series 84
DL with clamping flange

		Notentwässerung Emergency drainage			
		Freispiegelströmung Gravity flow			
		Silent Power			
 Ungedämmtes Dach Roof without insulation	einteilig One-piece Auslauf senkrecht vertical runoff Ausf. a / Version a: 21711X Ausf. b / Version b: 21712X Ausf. c / Version c: 21713X	Auslauf seitlich horizontal runoff Ausf. a / Version a: 21714X Ausf. b / Version b: 21715X Ausf. c / Version c: 21716X			
 Gedämmtes Dach Insulated roof	zweiteilig Two-piece Auslauf senkrecht vertical runoff Ausf. a / Version a: 21721X Ausf. b / Version b: 21722X Ausf. c / Version c: 21723X	Auslauf seitlich horizontal runoff Ausf. a / Version a: 21734X Ausf. b / Version b: 21735X Ausf. c / Version c: 21736X			
DN	50	70		100	
Wasserhöhe (mm) Water height (mm)	75	75		75	
Wehrhöhe (mm) Weir height (mm)	35	35		45	
LX-Nr.	LX1385	LX848	LX889	LX875	LX854
Abfluss Q (l/s) Discharge Q (l/sec)	7,5 l/s *	9,0 l/s *	10,0 l/s *	9,0 l/s *	11,0 l/s *

Ausf. a = ohne Wärmedämmung / Version a = without thermal insulation
 Ausf. b = mit Wärmedämmung / Version b = with thermal insulation
 Ausf. c = mit Wärmedämmung und Heizung / Version c = with thermal insulation and heating

* Abflussleistung gemäß Prüfverordnung nach DIN EN 1253, Fallrohrlänge 4,2 m
 * Discharge capacity in keeping with test specification according to DIN EN 1253, downpipe length 4,2 m

LORO-DRAINLET® DL Flachdachabläufe

mit Klemmflansch*, aus Edelstahl, DN 50 - DN 100, nach DIN EN 1253

Aufbauschema siehe Seite 65

For gravity flow





LORO-DRAINLET® DL Flat roof drains

with clamping flange*, made of stainless steel, DN 50 - DN 100, according to DIN EN 1253

For assembly diagramm see Page 65

Kompletteinheiten - Serie 84

Complete units - Series 84

Notentwässerung / Emergency drainage					
Freispiegelströmung / Gravity flow					
	einteilig one-piece	DN 50	DN 70	DN 100	
Auslauf senkrecht Vertical runoff	ohne Wärmedämmung without thermal insulation	21711.050X	21711.070X	21711.100X	
		270,90 €	270,90 €	298,90 €	
	mit Wärmedämmung** with thermal insulation**	21712.050X	21712.070X	21712.100X	
		286,60 €	286,60 €	317,40 €	
mit Wärmedämmung und Heizung with thermal insulation and heating	21713.050X	21713.070X	21713.100X		
	427,40 €	427,40 €	461,10 €		
Auslauf seitlich 3° Horizontal runoff 3°	ohne Wärmedämmung without thermal insulation	-	21714.070X	21714.100X	
		-	284,00 €	329,70 €	
	mit Wärmedämmung with thermal insulation	-	21715.070X	21715.100X	
		-	303,90 €	352,60 €	
	mit Wärmedämmung und Heizung with thermal insulation and heating	-	21716.070X	21716.100X	
		-	452,70 €	549,10 €	
Auslauf senkrecht Vertical runoff	zweiteilig two-piece	21721.050X	21721.070X	21721.100X	
		461,30 €	461,30 €	493,50 €	
	mit Wärmedämmung** with thermal insulation**	21722.050X	21722.070X	21722.100X	
		476,80 €	476,80 €	511,70 €	
mit Wärmedämmung und Heizung with thermal insulation and heating	21723.050X	21723.070X	21723.100X		
	617,50 €	617,50 €	652,50 €		
Auslauf seitlich 3° Horizontal runoff 3°	zweiteilig two-piece	-	21734.070X	21734.100X	
		-	491,20 €	563,80 €	
	mit Wärmedämmung with thermal insulation	-	21735.070X	21735.100X	
		-	510,90 €	586,60 €	
	mit Wärmedämmung und Heizung with thermal insulation and heating	-	21736.070X	21736.100X	
		-	640,50 €	757,80 €	

* inkl. Kompressionsdichtung

** auch mit Wärmedämmung nicht brennbar
Nr. 19995X (werkseitig montiert) lieferbar

* Incl. compression seal.

** also available with thermal insulation, incombustible,
No. 19995X (factory-undertaken mounting).

Teileinheiten siehe Seite 70.

Sub-units see page 70.

Teileinheiten zur Komplettierung nach dem Baukastenprinzip



Sub-units for modular-based completion purposes

Grundeinheiten DL, Serie 84,

DN 50 - DN 125, mit Klemmflansch, bestehend aus: Ablaufkörper, Kompressionsdichtung und Losflansch

Base units DL, Series 84,

DN 50 - DN 125, with clamping flange, consisting of: Drain body, compression seal and loose flange



			DN 50	DN 70	DN 100	DN 125
	Auslauf senkrecht Vertical runoff	ohne Wärmedämmung without thermal insulation	21901.050X 187,50 €	21901.070X 187,50 €	21901.100X 208,20 €	21901.125X 244,10 €
		mit Wärmedämmung* with thermal insulation*	21902.050X 203,10 €	21902.070X 203,10 €	21902.100X 226,80 €	21902.125X 298,90 €
		mit Wärmedämmung und Heizung with thermal insulation and heating	21903.050X 343,80 €	21903.070X 343,80 €	21903.100X 370,70 €	21903.125X 418,70 €
	Auslauf seitlich 3° Horizontal runoff 3°	ohne Wärmedämmung without thermal insulation	-	21914.070X 200,60 €	21914.100X 239,00 €	21914.125X 328,40 €
		mit Wärmedämmung with thermal insulation	-	21915.070X 220,50 €	21915.100X 261,80 €	21915.125X 355,80 €
		mit Wärmedämmung und Heizung with thermal insulation and heating	-	21916.070X 366,50 €	21916.100X 455,10 €	21916.125X 598,30 €

Unterteileinheit DL, Serie 84,

DN 50 - DN 125 mit Klemmflansch, bestehend aus: Unterteil, Losflansch, Dichtelement und Kompressionsdichtung

Bottom unit DL, Series 84, DN 50 - DN 125

with clamping flange, consisting of: bottom part, loose flange, sealing element and compression seal

			DN 50	DN 70	DN 100	DN 125
	Auslauf senkrecht Vertical runoff	ohne Wärmedämmung without thermal insulation	21991.050X 190,20 €	21991.070X 190,20 €	21991.100X 194,60 €	21991.125X 249,50 €
		mit Wärmedämmung* with thermal insulation*	21992.050X 205,50 €	21992.070X 205,50 €	21992.100X 212,80 €	21992.125X 304,20 €
		mit Wärmedämmung und Heizung with thermal insulation and heating	21993.050X 346,60 €	21993.070X 346,60 €	21993.100X 353,70 €	21993.125X 425,20 €
	Auslauf seitlich 3° Horizontal runoff 3°	ohne Wärmedämmung without thermal insulation	-	21994.070X 220,00 €	21994.100X 265,00 €	21994.125X 336,90 €
		mit Wärmedämmung with thermal insulation	-	21995.070X 239,70 €	21995.100X 287,70 €	21995.125X 364,60 €
		mit Wärmedämmung und Heizung with thermal insulation and heating	-	21996.070X 369,30 €	21996.100X 458,90 €	21996.125X 603,40 €

* auch mit Wärmedämmung nicht brennbar
Nr. 19995X (werkseitig montiert) lieferbar

DN 150 auf Anfrage lieferbar.

Aufbauschema siehe Seite 65.

* also available with thermal insulation, incombustible,
No. 19995X (factory-undertaken mounting).

DN 150 available on request.

Setup diagram see page 65.

Grundeinheiten

bestehend aus: Ablaufkörper, Kompressionsdichtung und Losflansch

Base units

consisting of: Drain body, compression seal and loose flange

		DN 70	DN 100
	als Aufstockelement für Aufbauhöhen von 40 bis 270 mm Raise up from 40 - 270 mm	21921.070X 208,60 €	21921.100X 231,50 €



Dichtelemente bitte separat bestellen, siehe Seite 154.



Please order sealing elements separately, see Page 154.

Zusätzliche Bauteile Additional components

LORO-Wärmedämmung aus Foamglas,

nicht brennbar - Brandschutzklasse A1, für LORO-DRAINLET®/DRAINJET® Flachdachabläufe

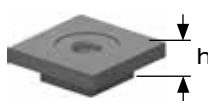
LORO thermal insulation made of Foamglas, non-combustible - fire protection class A1 for LORO-DRAINLET®/DRAINJET® Flat roof drain

	DN 70	DN 100	DN 125	
für versenkten Flansch, h = 100 mm for flushed flange, h = 100 mm	19845.070X	19845.100X	19845.125X	
	89,80 €	155,20 €	157,90 €	
Ausgleichstück, h = 40 mm for flushed flange, h = 40 mm	19844.070X	19844.100X	19844.125X	
	58,40 €	58,50 €	58,40 €	

Wärmedämmung, nicht brennbar - Brandschutzklasse A1

werkseitig auf LORO-DRAINLET®/DRAINJET® Flachdachabläufen ohne Wärmedämmung vormontiert

Thermal insulation, non-combustible - fire protection class A1 factory-fitted to LORO-DRAINLET®/DRAINJET® flat roof drains, without thermal insulation

	DN 70	DN 100	DN 125	
	19995.070X ●	19995.100X ●	19995.125X ●	
	109,70 €	113,20 €	124,90 €	

● keine Lagerware no stock articles

LORO-DRAINLET® Befestigungsflansch

LORO-DRAINLET® Fastening flange,

	DN 70	DN 100	DN 125	
Stahl, feuerverzinkt made of galvanized steel	21910.070X	21910.100X	21910.125X	
	28,20 €	33,30 €	36,90 €	

LORO-DRAINLET® Verstärkungsblech inklusive Befestigungsmaterial für Trapezblechdächer

LORO-DRAINLET® Reinforcing metal sheet including fastening material to trapezoidal sheet metal roofs

Stahl, feuerverzinkt, 600 x 600 mm made of galvanized steel, 600 x 600 mm	19975.000X	
	45,60 €	

Zusätzliche Bauteile Additional components

LORO-Siebkorb, aus Edelstahl

LORO strainer, made of stainless steel

 ↓ h ↑	für Hauptabläufe, h = 90 mm for main drains, h = 90 mm	21004.000X
		66,20 €
 ↓ h ↑	für Notabläufe, h = 90 mm for emergency drains, h = 90 mm	21007.000X
		80,40 €
 ↓ h ↑	für Hauptentwässerung flache Ausführung, h = 45 mm for main drain flat version, h = 45 mm	21002.000X
		234,40 €

LORO-DRAINLET®/RAINSTAR® Siebeinheit für Umkehrdach, aus Edelstahl

LORO-DRAINLET®/RAINSTAR® Strainer unit for inverted roofs, made of stainless steel

	für Aufbauhöhe 210 mm for installation height 210 mm	19495.000X
		165,30 €
	für Aufbauhöhe 500 mm for installation height 500 mm	19496.000X
		171,40 €

LORO-Kontrollschacht für LORO-DRAINLET® Flachdachabläufe

LORO inspection shaft for LORO-DRAINLET® Flat roof drains

	19973.000X
	221,60 €

Heizbandkabel für LORO Abläufe

Heating tape cable for LORO drains

	Länge Heizbandkabel 1100 mm Length heating tape 1100 mm	19853.000X ●
		101,10 €

● keine Lagerware no stock articles

LORO-Flachdach-Sanierungsablauf mit Klebeflansch

für Flüssigkunststoff, DN 80

mit Übergangs-Dichtelement für Rohr-Innendurchmesser 98 - 106 mm

LORO flat roof renovation drain with bonding flange for liquid plastic,

with transition sealing element for inside diameter 98 - 106 mm, DN 70 - DN 100, according to DIN EN 1253



	DN 80	
aus Stahl, feuerverzinkt made of galvanized steel	15518.080X	
	200,40 €	

LORO-Flachdach-Sanierungsablauf mit Klemmflansch

aus Edelstahl, mit Übergangs-Dichtelement

LORO flat roof renovation drain with clamping flange made of galvanized steel, with transition sealing element



	DN 80	DN 100	DN 125	
für Innenurchmesser for inside diameter	98-106 mm	118-130 mm	145-155 mm	
	21518.080X	21518.100X	21518.125X	
	261,10 €	310,30 €	341,90 €	

Serie 84

LORO-X Retentionsdachentwässerung

mit objektbezogen zugeschnittenem Retentionsrohr für geplante Regenwasserrückhaltung auf dem Dach

Bitte im Auftragsfall die abzuführende Wassermenge angeben, die benötigte Retentionsöffnung wird von LORO berechnet!



LORO-X series 84 retention roof drainage with object-related retention pipe cut to size for planned rain water retention on the roof

Serie 84 Retentionsdachentwässerung

Series 84 retention roof drainage

Hauptentwässerung Main drainage			
Freispiegelströmung Gravity flow			
	Auslauf senkrecht Vertical runoff	einteilig one-piece	DN 100
		ohne Wärmedämmung without thermal insulation	41511.100X 409,20 €
		mit Wärmedämmung** with thermal insulation**	- auf Anfrage
		mit Wärmedämmung und Heizung with thermal insulation and heating	- auf Anfrage
	Auslauf senkrecht Vertical runoff	zweiteilig two-piece	DN 100
		ohne Wärmedämmung without thermal insulation	- auf Anfrage
		mit Wärmedämmung** with thermal insulation**	- auf Anfrage
		mit Wärmedämmung und Heizung with thermal insulation and heating	- auf Anfrage

Variable Hauptentwässerung

Serie 84 Überlastungsfreie Hauptentwässerung

Variable main drainage Series 84 overload-free main drainage



Hauptentwässerung Main drainage			
Freispiegelströmung Gravity flow			
	Auslauf senkrecht Vertical runoff		DN 100
		ohne Wärmedämmung without thermal insulation	41410.100X 346,80 €
		mit Wärmedämmung with thermal insulation	- auf Anfrage
		mit Wärmedämmung und Heizung with thermal insulation and heating	- auf Anfrage



LORO-DRAINJET® DJ Flachdachabläufe/Notabläufe für Druckströmung, Serie 49

mit Klemmflansch, aus Edelstahl, DN 50 - DN 100, nach DIN EN 1253

LORO-DRAINJET® DJ Siphonic drains/Emergency drains
with siphonic flow, Series 49
with clamping flange, made of stainless steel, DN 50 - DN 100,
according to DIN EN 1253



Aufbauschema Setup diagram

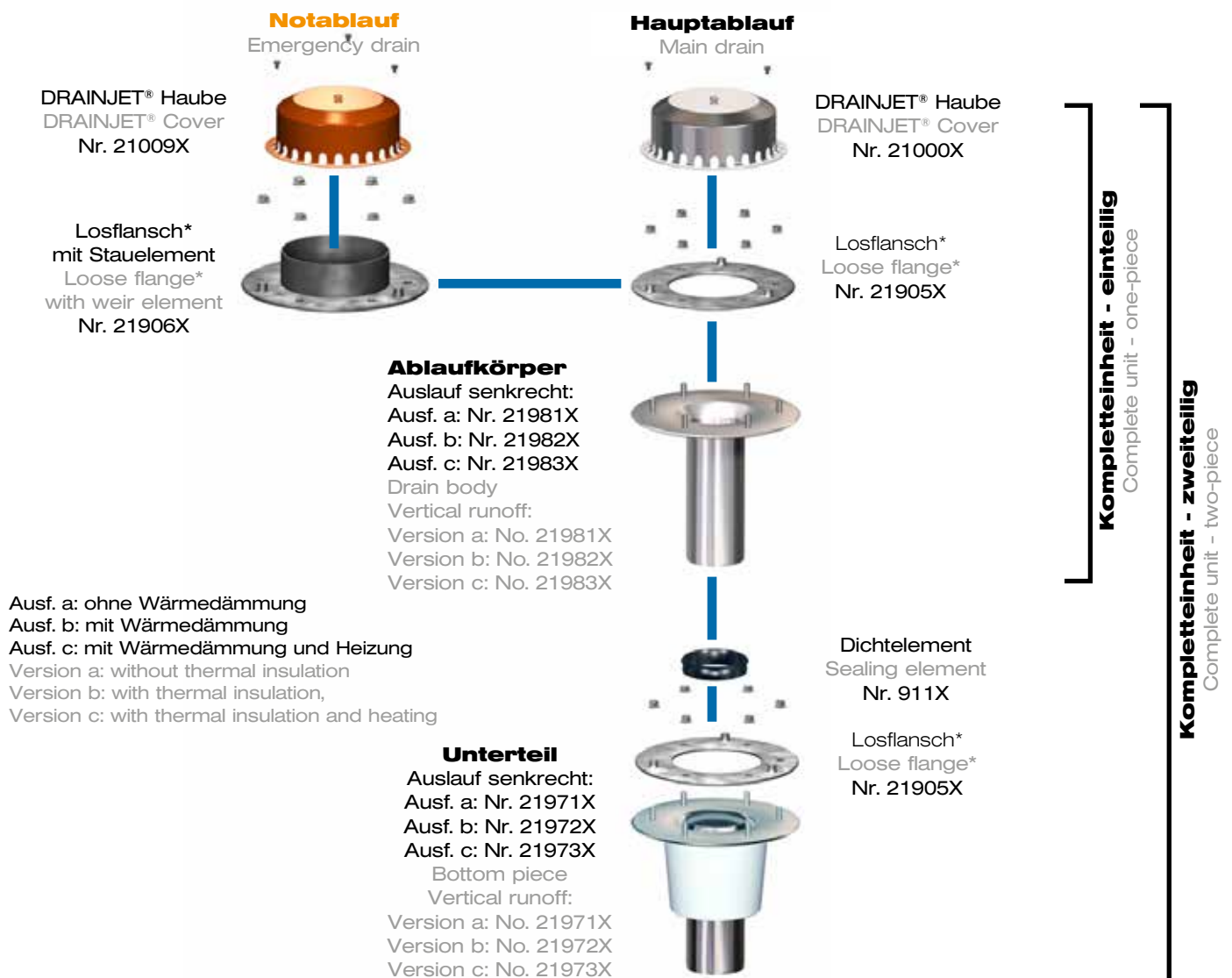

Ausf. a: ohne Wärmedämmung
Ausf. b: mit Wärmedämmung
Ausf. c: mit Wärmedämmung und Heizung
Version a: without thermal insulation
Version b: with thermal insulation,
Version c: with thermal insulation and heating

* Einschließlich Kompressionsdichtung aus Perbunan, kann bei Verwendung von Bitumen-Dachdichtungsbahnen entfallen.
* Including compression seal of perbunan, can be omitted when bituminous roof roofing sheets are used.

Bitte beachten Sie: Für Entwässerungssysteme mit Druckströmung ist es notwendig nur original LORO-X Rohre und Formteile in der angegebenen Zusammenstellung zu benutzen! Mischung oder Austausch von Teilen des Systems führt zu einer anderen Abflussleistung! Die Fallleitungshöhe muss mindestens 4,2 m betragen, um die angegebene Leistung zu erreichen. Wenn der Ablauf und die Fallleitung von unterschiedlichen Gewerken (z.B. Dachdecker und Installateur) eingebaut werden, achten Sie bitte auf den Systemaufbau gemäß LX-Datenblatt auf www.loro.de





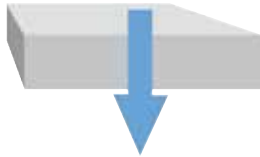

Please note:

For drainage systems with siphonic flow it is vital that only LORO-X pipes and fittings in the combination as indicated are used. Mixture or exchange of system parts may result in lower discharge capacities! The height of the downpipe must be a min. 4.2m for the indicated capacity to be obtained. If roof drain and downpipe are fitted by different crews, then do follow the system setup acc. to the LX-data sheet at www.loro.de

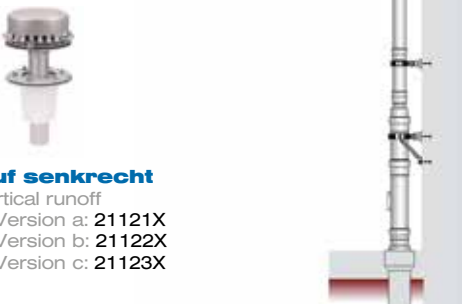

Serie 49 DJ mit Klemmflansch

Series 49
DJ with clamping flange

	Hauptentwässerung Main drainage					Notentwässerung Emergency drainage				
	Druckströmung Siphonic flow					Druckströmung Siphonic flow				
	Silent Power									
 Ungedämmtes Dach Roof without insulation	einteilig One-piece  Auslauf senkrecht vertical runoff Ausf. a / Version a: 21111X Ausf. b / Version b: 21112X Ausf. c / Version c: 21113X					einteilig One-piece  Auslauf senkrecht vertical runoff Ausf. a / Version a: 21311X Ausf. b / Version b: 21312X Ausf. c / Version c: 21313X				
 Gedämmtes Dach Insulated roof	zweiteilig Two-piece  Auslauf senkrecht vertical runoff Ausf. a / Version a: 21121X Ausf. b / Version b: 21122X Ausf. c / Version c: 21123X					zweiteilig Two-piece  Auslauf senkrecht vertical runoff Ausf. a / Version a: 21321X Ausf. b / Version b: 21322X Ausf. c / Version c: 21323X				
DN	50	70	100	125	150	50	70	100	125	150
Wasserhöhe (mm) Water height (mm)	55	55	55	55	55	75	75	75	75	75
Wehrhöhe(mm) Weir height (mm)	0	0	0	0	0	55	55	55	60	60
LX-Nr.	LX1175	LX845	LX530	LX948	LX960	LX1340	LX847	LX542	LX947	LX961
Abfluss Q (l/s) Discharge Q (l/sec)	9,0 l/s*	18,8 l/s*	27,0 l/s*	50,0 l/s*	50,0 l/s*	9,0 l/s*	19,4 l/s*	38,0 l/s*	92,0 l/s*	94,4 l/s*

Ausf. a = ohne Wärmedämmung / Version a = without thermal insulation
 Ausf. b = mit Wärmedämmung / Version b = with thermal insulation
 Ausf. c = mit Wärmedämmung und Heizung / Version c = with thermal insulation and heating

* Abflussleistung gemäß Prüfverordnung nach DIN EN 1253, Fallrohrlänge 4,2 m
 * Discharge capacity in keeping with test specification according to DIN EN 1253, downpipe length 4,2 m

LORO-DRAINJET® DJ Schnellabläufe

mit Klemmflansch*, aus Edelstahl, DN 50 - DN 100**, nach DIN EN 1253

Aufbauschema siehe Seite 75

For siphonic flow:

LORO-DRAINJET® DJ Siphonic drains

with clamping flange*, made of stainless steel, DN 50 - DN 100 **according to DIN EN 1253

For assembly diagramm see Page 75



Kompletteinheiten - Serie 49

Complete units - Series 49

Hauptentwässerung / Main drainage					
Druckströmung / Siphonic flow					
Auslauf senkrecht Vertical runoff	einteilig one-piece	DN 50	DN 70	DN 100	
	ohne Wärmedämmung without thermal insulation	21111.050X 253,60 €	21111.070X 253,60 €	21111.100X 274,30 €	
	mit Wärmedämmung** with thermal insulation**	21112.050X 269,00 €	21112.070X 269,00 €	21112.100X 293,00 €	
	mit Wärmedämmung und Heizung with thermal insulation and heating	21113.050X 409,70 €	21113.070X 409,70 €	21113.100X 436,50 €	
Auslauf senkrecht Vertical runoff	zweiteilig two-piece	DN 50	DN 70	DN 100	
	ohne Wärmedämmung without thermal insulation	21121.050X 444,10 €	21121.070X 444,10 €	21121.100X 468,80 €	
	mit Wärmedämmung** with thermal insulation**	21122.050X 459,30 €	21122.070X 459,30 €	21122.100X 487,00 €	
	mit Wärmedämmung und Heizung with thermal insulation and heating	21123.050X 600,30 €	21123.070X 600,30 €	21123.100X 627,80 €	

Kompletteinheiten - Serie 49

Complete units - Series 49

Notentwässerung / Emergency drainage					
Druckströmung / Siphonic flow					
Auslauf senkrecht Vertical runoff	einteilig one-piece	DN 50	DN 70	DN 100	
	ohne Wärmedämmung without thermal insulation	21311.050X 273,60 €	21311.070X 273,60 €	21311.100X 301,50 €	
	mit Wärmedämmung** with thermal insulation**	21312.050X 289,10 €	21312.070X 289,10 €	21312.100X 320,10 €	
	mit Wärmedämmung und Heizung with thermal insulation and heating	21313.050X 429,90 €	21313.070X 429,90 €	21313.100X 463,80 €	
Auslauf senkrecht Vertical runoff	zweiteilig two-piece	DN 50	DN 70	DN 100	
	ohne Wärmedämmung without thermal insulation	21321.050X 463,80 €	21321.070X 463,80 €	21321.100X 496,00 €	
	mit Wärmedämmung** with thermal insulation**	21322.050X 479,20 €	21322.070X 479,20 €	21322.100X 514,20 €	
	mit Wärmedämmung und Heizung with thermal insulation and heating	21323.050X 620,30 €	21323.070X 620,30 €	21323.100X 655,10 €	

* inkl. Kompressionsdichtung

** auch mit Wärmedämmung nicht brennbar
Nr. 19995X (werkseitig montiert) lieferbar

Teileinheiten siehe Seite 78.

* Incl. compression seal.

** also available with thermal insulation, incombustible,
No. 19995X (factory-undertaken mounting).

Sub-units see page 78.

Teileinheiten zur Komplettierung nach dem Baukastenprinzip

Sub-units for modular-based completion purposes

Grundeinheiten DJ, Serie 49,

DN 50 - DN 100, mit Klemmflansch, bestehend aus: Ablaufkörper, Kompressionsdichtung und Losflansch

Base units DL, Series 49,

DN 50 - DN 100, with clamping flange, consisting of: Drain body, compression seal and loose flange

		DN 50	DN 70	DN 100
		ohne Wärmedämmung without thermal insulation	21901.050X 187,50 €	21901.070X 187,50 €
	mit Wärmedämmung* with thermal insulation*	21902.050X 203,10 €	21902.070X 203,10 €	21902.100X 226,80 €
		mit Wärmedämmung und Heizung with thermal insulation and heating	21903.050X 343,80 €	21903.070X 343,80 €

Unterteileinheit DJ, Serie 49,

DN 50 - DN 100 mit Klemmflansch, bestehend aus: Unterteil, Losflansch, Kompressionsdichtung und Dichtelement

Bottom unit DJ, Series 49, DN 50 - DN 100

with clamping flange*, consisting of: bottom part, loose flange, compression seal and sealing element

		DN 50	DN 70	DN 100
		ohne Wärmedämmung without thermal insulation	21991.050X 190,20 €	21991.070X 190,20 €
	mit Wärmedämmung* with thermal insulation*	21992.050X 205,50 €	21992.070X 205,50 €	21992.100X 212,80 €
		mit Wärmedämmung und Heizung with thermal insulation and heating	21993.050X 346,60 €	21993.070X 346,60 €

* auch mit Wärmedämmung nicht brennbar
Nr. 19995X (werkseitig montiert) lieferbar

* also available with thermal insulation, incombustible,
No. 19995X (factory-undertaken mounting).

Grundeinheiten

bestehend aus: Ablaufkörper, Kompressionsdichtung und Losflansch

Base units consisting of: Drain body, compression seal and loose flange

	als Aufstockelement für Aufbauhöhen von 40 bis 270 mm Raise up from 40 - 270 mm	DN 70	DN 100
		21921.070X 208,60 €	21921.100X 231,50 €

LORO-X DRAINJET®

Notentwässerung mit höhenvariablem Wehr

mit Klemmflansch, aus Edelstahl, nach DIN EN 1253, DN 50 - DN 100, mit Standardhaube und Druckströmung

LORO-X DRAINJET® emergency drainage with variable-height weir, with clamping flange, made of stainless steel, DN 50 - DN 100, with standard Cover and siphonic flow

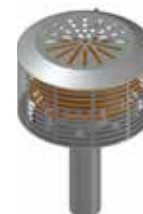

Serie 49 Series 49

	Notentwässerung Emergency drainage	DN 50	DN 70	DN 100
	Druckströmung Siphonic flow	21314.050X 609,50 €	21314.070X 625,60 €	21314.100X 649,10 €



Dichtelemente bitte separat bestellen, siehe Seite 154.

Please order sealing elements separately, see Page 154.

LORO-DRAINJET® DJ Schnellabläufe

mit Klemmflansch, aus Edelstahl, DN 125 und DN 150, nach DIN EN 1253

For siphonic flow:

LORO-DRAINJET® DJ Siphonic drains

with clamping flange, made of stainless steel, DN 125 and DN 150, according to DIN EN 1253

Kompletteinheiten - Serie 49, Hochleistung

Complete units - Series 49, Heavy-duty

Hauptentwässerung / Main drainage			DN 125	DN 150
Druckströmung / Siphonic flow				
	Auslauf senkrecht Vertical runoff	ohne Wärmedämmung without thermal insulation	21111.125X 922,00 €	21111.150X 943,70 €
		mit Wärmedämmung with thermal insulation	21112.125X 953,60 €	21112.150X 1.000,40 €
		mit Wärmedämmung und Heizung with thermal insulation and heating	21113.125X 1.055,00 €	21113.150X 1.101,60 €



Notentwässerung / Emergency drainage			DN 125	DN 150
Druckströmung / Siphonic flow				
	Auslauf senkrecht Vertical runoff	ohne Wärmedämmung without thermal insulation	21311.125X 1.126,90 €	21311.150X 1.142,80 €
		mit Wärmedämmung with thermal insulation	21312.125X 1.158,60 €	21312.150X 1.204,90 €
		mit Wärmedämmung und Heizung with thermal insulation and heating	21313.125X 1.259,50 €	21313.150X 1.306,20 €

* auf Anfrage lieferbar * available on request

Zusätzliche Bauteile Additional components

LORO DRAINJET®-Haube, aus Edelstahl

LORO DRAINJET®-Hood, made of stainless steel

für Hauptabläufe, h = 90 mm for main drains, h = 90 mm	21000.000X	 ↓ h ↑
	66,20 €	
für Notabläufe, h = 90 mm for emergency drains, h = 90 mm	21009.000X	 ↓ h ↑
	77,70 €	
für Hauptabläufe flache Ausführung, h = 45 mm for main drains flat version, h = 45 mm	21001.000X ●	 ↓ h ↑
	248,70 €	

● keine Lagerware no stock articles

Zusätzliche Bauteile Additional components

LORO-DRAINLET® Befestigungsflansch

LORO-DRAINLET® Fastening flange

	Stahl, feuerverzinkt made of galvanized steel	DN 70	DN 100
		21910.070X	21910.100X
		28,20 €	33,30 €

LORO-DRAINLET® Verstärkungsblech

Stahl, feuerverzinkt, inklusive Befestigungsmaterial für Trapezblechdächer

LORO-DRAINLET® Reinforcing metal sheet

made of galvanized steel, including fastening material to trapezoidal sheet metal roofs

	600 x 600 mm	19975.000X
		45,60 €

LORO-Kiesfangkorb, für LORO-DRAINJET® Flachdachabläufe

LORO strainer, made of stainless steel, for LORO-DRAINJET® Flat roof drains

	für Hauptabläufe for main drains	19979.000X
		118,70 €

LORO-Kontrollschacht für LORO-DRAINLET® Flachdachabläufe

LORO inspection shaft for LORO-DRAINLET® Flat roof drains

	19973.000X
	221,60 €

LORO-Wärmedämmung aus Foamglas,

nicht brennbar - Brandschutzklasse A1, für LORO-DRAINLET®/DRAINJET® Flachdachabläufe

LORO thermal insulation made of Foamglas,

non-combustible - fire protection class A1 for LORO-DRAINLET® /DRAINJET® Flat roof drain

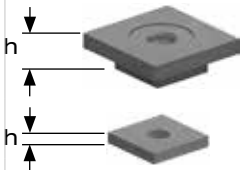
	für versenkten Flansch, h = 100 mm for flushed flange, h = 100 mm	DN 70	DN 100
		19845.070X	19845.100X
	Ausgleichstück, h = 40 mm for flushed flange, h = 40 mm	19844.070X	19844.100X
		58,40 €	58,50 €

Wärmedämmung, nicht brennbar - Brandschutzklasse A1

werkseitig auf LORO-DRAINLET®/DRAINJET® Flachdachabläufen ohne Wärmedämmung vormontiert

Thermal insulation, non-combustible - fire protection class A1

factory-fitted to LORO-DRAINLET®/DRAINJET® flat roof drains, without thermal insulation

	DN 70	DN 100
	19995.070X ●	19995.100X ●
	109,70 €	113,20 €

Heizbandkabel für LORO Abläufe

Heating tape cable for LORO drains

	Länge Heizbandkabel 1100 mm Length heating tape 1100 mm	19853.000X ●
		101,10 €

● keine Lagerware no stock articles

Serie 49

LORO-X Flachdachentwässerung

Haupt-Not-Kombi senkrecht

Hauptentwässerung und Notentwässerung in einem System, mit Klemmflansch, aus Edelstahl, DN 100/50, nach DIN EN 1253, für LORO-X Säulenentwässerung, LORO-X QUATTROFLUX Staffelgeschoss mit Dachüberstand

Series 49
LORO-X Flat roof drainage
main-emergency combination vertical
Main and emergency drainage in one system
with clamping flange, made of stainless steel, DN 100/50, according to DIN EN 1253, for LORO-X pillar drainage, LORO-X QUATTROFLUX set-back storey with roof overhang

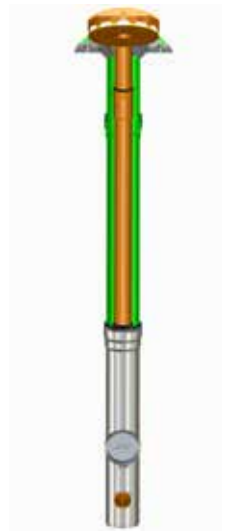

Flachdach-
entwässerung

LORO-X Serie 49 Haupt-Not-Kombi senkrecht, DN 100/50

Variable shape and performance
LORO-X Series 49 Main emergency combination roof drain vertical

Hauptentwässerung Main drainage	Notentwässerung Emergency drainage	DN 100/50	
Freispiegelströmung Gravity flow	Freispiegelströmung Gravity flow		
Kombi / combination			
Auslauf senkrecht Vertical runoff	ohne Wärmedämmung without thermal insulation	21529.100X	
		504,30 €	

LORO-X Serie 49 Haupt-Not-Kombi senkrecht, DN 70/40





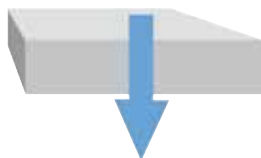

Variable shape and performance
LORO-X Series 49 Main emergency combination roof drain vertical

Hauptentwässerung Main drainage	Notentwässerung Emergency drainage	70/40	
Druckströmung Siphonic flow	Druckströmung Siphonic flow		
Kombi / combination			
Auslauf senkrecht Vertical runoff	ohne Wärmedämmung without thermal insulation	21539.070X	
		471,40 €	



Serie 49 DRAINJET® Mini

Series 49
DRAINJET® Mini

	Hauptentwässerung Main drainage		Notentwässerung Emergency drainage	
	Druckströmung Siphonic flow		Druckströmung Siphonic flow	
Silent Power				
 Rinne Channel	 21116.050X mit Klemmflansch with clamping flange		 21117.050X mit Klemmflansch with clamping flange	
Rinnenbreite (mm)	150	300	150	300
DN	50	50	50	50
Wasserhöhe (mm) Water height (mm)	55	55	75	75
Wehrhöhe (mm) Weir height (mm)	0	0	60	60
LX-Nr.	LX1490	LX1392	LX1491	LX1394
Abfluss Q (l/s) Discharge Q (l/sec)	 5,5 l/s*	 8,5 l/s*	 8,0 l/s*	 8,0 l/s*

* Abflussleistung gemäß Prüfverordnung nach DIN EN 1253, Fallrohrlänge 4,2 m

* Discharge capacity in keeping with test specification according to DIN EN 1253, downpipe length 4,2 m



LORO-DRAINJET® Mini, Serie 49

aus Edelstahl, DN 50, nach DIN EN 1253, Kastenrinnenentwässerung mit Druckströmung

für Rinnenbreite ab 150 mm

LORO-DRAINJET® Mini

made of stainless steel, DN 50, according to DIN EN 1253 Box gutter with siphonic flow

for channel width from 150 mm

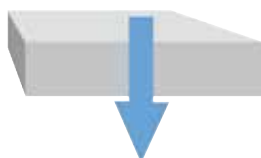

Hauptentwässerung / Main drainage	DN 50	
Druckströmung / Siphonic flow		
einteilig , ohne Wärmedämmung one-piece, without thermal insulation		
	21116.050X	
	184,70 €	

Notentwässerung / Emergency drainage	DN 50	
Druckströmung / Siphonic flow		
einteilig , ohne Wärmedämmung one-piece, without thermal insulation		
	21117.050X	
	212,70 €	



Serie 49 DRAINLET® Mini

Series 49
DRAINLET® Mini

	Hauptentwässerung Main drainage		Notentwässerung Emergency drainage	
	Freispiegelströmung Gravity flow		Freispiegelströmung Gravity flow	
	Silent Power			
 Rinne Channel	 21118.050X mit Klemmflansch with clamping flange		 21119.050X mit Klemmflansch with clamping flange	
Rinnenbreite (mm) Channel widths	150		300	150
DN	50		50	50
Wasserhöhe (mm) Water height (mm)	35		75	75
Wehrhöhe (mm) Weir height (mm)	0		40	40
LX-Nr.	LX1391		LX1393	LX1493
Abfluss Q (l/s) Discharge Q (l/sec)	12			
	10			
	8		7,5 l/s *	6,9 l/s *
	2	2,7 l/s *		

* Abflussleistung gemäß Prüfanordnung nach DIN EN 1253, Fallrohrlänge 4,2 m

* Discharge capacity in keeping with test specification according to DIN EN 1253, downpipe length 4,2 m



LORO-DRAINLET® Mini, Serie 49

aus Edelstahl, DN 50, nach DIN EN 1253, Kastenrinnenentwässerung mit Freispiegelströmung für Rinnenbreite ab 150 mm

LORO-DRAINLET® Mini made of stainless steel, DN 50, according to DIN EN 1253 Box gutter with gravity flow from channel width 150 mm

Hauptentwässerung / Main drainage	DN 50	
Freispiegelströmung / Gravity flow		
einteilig , ohne Wärmedämmung one-piece, without thermal insulation		
	21118.050X	
	184,70 €	

Notentwässerung / Emergency drainage	DN 50	
Freispiegelströmung / Gravity flow		
einteilig , ohne Wärmedämmung one-piece, without thermal insulation		
	21119.050X	
	212,70 €	

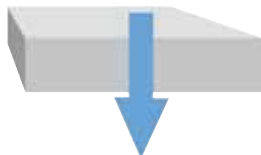

Serie 49 mit Klemmflansch

Series 49
with clamping flange

		Hauptentwässerung Main drainage	
		Druckströmung Siphonic flow	
		Silent Power	
		<p>DN 150: 21114.150X</p>	
DN		150	
Wasserhöhe (mm) Water height (mm)		55/60	
Wehrhöhe (mm) Weir height (mm)		0	
LX-Nr.		LX836	
Abfluss Q (l/s) Discharge Q (l/sec)	100 95 90 85 80 75 70 65 60 55 50 45 40 35 30 25 20 15 10 5	<div style="background-color: #0070C0; color: white; padding: 5px; margin-bottom: 5px;"> 100,0 l/s** Wasserhöhe 60 mm </div> <div style="background-color: #ADD8E6; padding: 5px;"> 65,0 l/s* Wasserhöhe 55 mm </div>	

* Abflussleistung gemäß Prüfanordnung nach DIN EN 1253, Fallrohrlänge 4,2 m

* Discharge capacity in keeping with test specification according to DIN EN 1253, downpipe length 4,2 m

** Bei einer Wasserhöhe von 60 mm / At 60 mm water height

LORO-X 100 l/s* Dachentwässerungssystem

für Druckströmung**, mit Klemmflansch

LORO-X 100 l/s* Roof drainage system,
for siphonic drainage, with clamping flange



Kompletteinheiten - Serie 49, Hochleistung

Complete units - Series 49, Heavy-duty

Hauptentwässerung / Main drainage		
Druckströmung / Siphonic flow	DN 150	
Auslauf senkrecht Vertical runoff	21114.150X	
	959,60 €	

* bei 60 mm Wasserhöhe

* at water level 60 mm

** Notablauf mit 75 mm Wasserhöhe auf Anfrage.

** Emergency drain with water level 75 mm on request.

Bitte beachten Sie: Für Entwässerungssysteme mit Druckströmung ist es notwendig nur original LORO-X Rohre und Formteile in der angegebenen Zusammenstellung zu benutzen! Mischung oder Austausch von Teilen des Systems führt zu einer anderen Abflussleistung! Die Falleitungshöhe muss mindestens 4,2 m betragen, um die angegebene Leistung zu erreichen. Wenn der Ablauf und die Falleitung von unterschiedlichen Gewerken (z.B. Dachdecker und Installateur) eingebaut werden, achten Sie bitte auf den Systemaufbau gemäß LX-Datenblatt auf www.loro.de

Please note:

For drainage systems with siphonic flow it is vital that only LORO-X pipes and fittings in the combination as indicated are used. Mixture or exchange of system parts may result in lower discharge capacities! The height of the downpipe must be a min. 4.2m for the indicated capacity to be obtained. If roof drain and downpipe are fitted by different crews, then do follow the system setup acc. to the LX-data sheet at www.loro.de

LORO-X

www.loro.de

LORO®

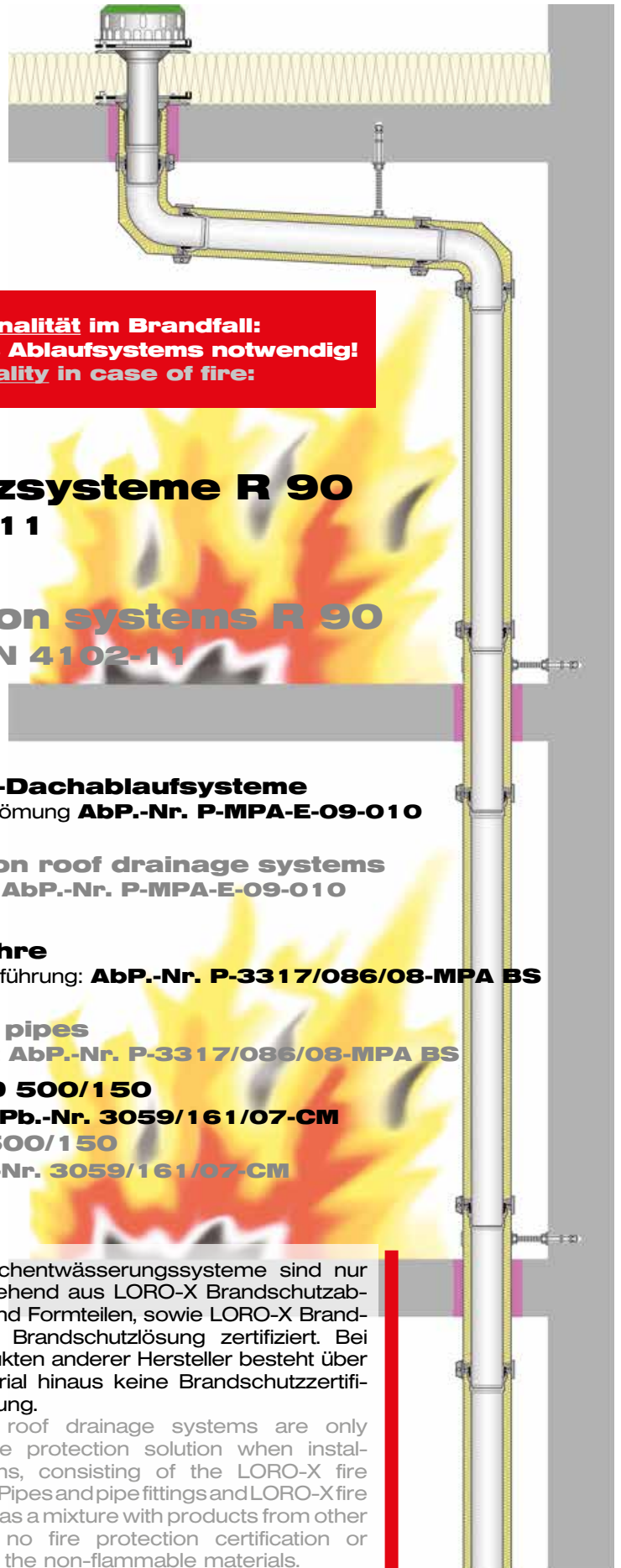

**Volle Funktionalität im Brandfall:
Kein Verschluss des Ablaufsystems notwendig!
Full functionality in case of fire:**

LORO-X Brandschutzsysteme R 90 nach DIN 4102-1 1

LORO-X Fire protection systems R 90 according to DIN 4102-1 1

Dachdurchführung

LORO-Brandschutz-Dachablaufsysteme

für Freispiegel- und Druckströmung **AbP.-Nr. P-MPA-E-09-010**

Roof bushing

LORO-Fire protection roof drainage systems

for gravity and siphonic flow **AbP.-Nr. P-MPA-E-09-010**

Rohrabschottung

LORO-X Verbundrohre

für Wand- und Deckendurchführung: **AbP.-Nr. P-3317/086/08-MPA BS**

Pipe seal-off

LORO-X Compound pipes

for wall and slab penetration: **AbP.-Nr. P-3317/086/08-MPA BS**

Befestigung BIS HD 500/150

Schwerlastschelle Pb.-Nr. 3059/161/07-CM

Fastening BIS HD 500/150

Heavy duty clip Pb.-Nr. 3059/161/07-CM

LORO-X Brandschutz-Dachentwässerungssysteme sind nur im Komplettsystem, bestehend aus LORO-X Brandschutzabläufen, LORO-X Rohren und Formteilen, sowie LORO-X Brandschutzschellen als R 90 Brandschutzlösung zertifiziert. Bei Mischverlegung mit Produkten anderer Hersteller besteht über das nichtbrennbare Material hinaus keine Brandschutzzertifizierung oder Gewährleistung.

LORO-X fire protection roof drainage systems are only certified as an R 90 fire protection solution when installed as complete systems, consisting of the LORO-X fire protection drains, LORO-X Pipes and pipe fittings and LORO-X fire protection clips. If installed as a mixture with products from other manufacturers, there is no fire protection certification or guarantee beyond that of the non-flammable materials.



LORO-DRAINLET® DL Brandschutz-Flachdachabläufe

AbP.-Nr. P-MPA-E-09-010, mit Klemmflansch*, aus Edelstahl, DN 70

For gravity flow:

LORO-DRAINLET® DL Fire protection flat roof drains

AbP.-Nr. P-MPA-E-09-010, with clamping flange*, made of stainless steel, DN 70

Kompletteinheiten - Serie 84

Complete units - Series 84

Hauptentwässerung / Main drainage		DN 70	
Freispiegelströmung / Gravity flow			
einteilig one-piece	Brandschutz werkseitig Fire protection factory-installed	22502.070X 335,80 €	
	Brandschutz bauseitig Fire protection provided by the customer	22501.070X 318,30 €	
zweiteilig two-piece	Brandschutz werkseitig Fire protection factory-installed	22522.070X 554,00 €	
	Brandschutz bauseitig Fire protection provided by the customer	22521.070X 536,50 €	
Notentwässerung / Emergency drainage		DN 70	
Freispiegelströmung / Gravity flow			
einteilig one-piece	Brandschutz werkseitig Fire protection factory-installed	22702.070X 356,10 €	
	Brandschutz bauseitig Fire protection provided by the customer	22701.070X 338,60 €	
zweiteilig two-piece	Brandschutz werkseitig Fire protection factory-installed	22722.070X 574,50 €	
	Brandschutz bauseitig Fire protection provided by the customer	22721.070X 556,90 €	

* inkl. Kompressionsdichtung (kann bei Bitumenabdichtungsbahnen entfallen)

* including compression seal (can be omitted by using bituminous roofing sheets)



LORO-DRAINJET® DJ Brandschutz-Flachdachabläufe

AbP.-Nr. P-MPA-E-09-010, mit Klemmflansch*, aus Edelstahl, DN 70 und DN 100



For siphonic flow:

LORO-DRAINJET® DJ Fire protection flat roof drains

AbP.-Nr. P-MPA-E-09-010, with clamping flange*, made of stainless steel, DN 70 and DN 100

Kompletteinheiten - Serie 49

Complete units - Series 49

Hauptentwässerung / Main drainage			DN 70	DN 100
Druckströmung / Siphonic flow			DN 70	DN 100
	einteilig one-piece	Brandschutz werkseitig Fire protection factory-installed	22102.070X 335,80 €	22102.100X 359,10 €
		Brandschutz bauseitig Fire protection provided by the customer	22101.070X 318,30 €	22101.100X 341,10 €
	zweiteilig two-piece	Brandschutz werkseitig Fire protection factory-installed	22122.070X 554,00 €	22122.100X 601,40 €
		Brandschutz bauseitig Fire protection provided by the customer	22121.070X 536,50 €	22121.100X 564,20 €
Notentwässerung / Emergency drainage			DN 70	DN 100
Druckströmung / Siphonic flow			DN 70	DN 100
	einteilig one-piece	Brandschutz werkseitig Fire protection factory-installed	22302.070X 358,50 €	22302.100X 389,20 €
		Brandschutz bauseitig Fire protection provided by the customer	22301.070X 340,90 €	22301.100X 371,60 €
	zweiteilig two-piece	Brandschutz werkseitig Fire protection factory-installed	22322.070X 576,90 €	22322.100X 631,40 €
		Brandschutz bauseitig Fire protection provided by the customer	22321.070X 559,00 €	22321.100X 594,50 €

* inkl. Kompressionsdichtung (kann bei Bitumenabdichtungsbahnen entfallen)

* including compression seal (can be omitted by using bituminous roofing sheets)

Zusätzliche Bauteile für LORO-X Brandschutzsysteme

Additional components for LORO-X Fire protection systems



LORO-Brandschutzelement

LORO Fire protection element

mit freiliegender Muffe

with open socket

	DN 70	DN 100	
Außenrohr 250 mm lang Outer pipe 250 mm long	58006.070X	58006.100X	
	80,50 €	107,30 €	

mit freiliegender Muffe und verlängertem Spitzende

with exposed socket and extended spigot end

	DN 70	DN 100	
Außenrohr 500 mm lang Outer pipe 500 mm long	58008.070X	58008.100X	
	103,90 €	142,50 €	
Außenrohr 1500 mm lang Outer pipe 1500 mm long	58007.070X	58007.100X	
	193,00 €	306,50 €	

LORO-X Schwerlastschellen

mit Anschlussgewindemuffe, Stahl, feuerverzinkt

LORO-X Heavy-duty pipe clips,

with threaded connecting socket, made of galvanized steel

	DN 70	DN 100	DN 125	
ohne Schalldämmung without sound insulation	M10/12			
	00983.070X	00983.100X	00983.125X	
	12,90 €	15,80 €	17,20 €	
mit Schalldämmung with sound insulation	00984.070X	00984.100X	00984.125X	
	17,60 €	21,90 €	24,80 €	

Heizbandkabel für LORO Abläufe

Heating tape cable for LORO drains

Länge Heizbandkabel 1100 mm Length heating tape 1100 mm	19853.000X ●	
	101,10 €	

- keine Lagerware
no stock articles



Dichtelemente bitte separat bestellen, siehe Seite 154.

Please order sealing elements separately, see Page 154.

LORO-VERSAL® Schnellabläufe für Umkehrdach und Verkehrsflächen

mit Klemmflansch*, aus Edelstahl, DN 70

LORO-VERSAL® Siphonic drains for inverted roofs and transportation surfaces with clamping flange*, made of stainless steel, DN 70

Teileinheiten zur Komplettierung nach dem Baukastenprinzip

Sub-units for modular-based completion purposes

	einteilig one-piece		DN 70
	Auslauf senkrecht Vertical runoff	ohne Wärmedämmung without thermal insulation	19543.070X
		mit Wärmedämmung with thermal insulation	19544.070X
		mit Wärmedämmung und Heizung with thermal insulation and heating	19545.070X ●
		518,10 €	
		569,00 €	
		845,00 €	

* inkl. Kompressionsdichtung *Including compression seals

LORO-VERSAL® Schnellablauf-Siebeinheit für Umkehrdach,

aus Edelstahl

LORO-VERSAL® Siphonic drain strainer unit for inverted roofs, made of stainless steel,

	für Aufbauhöhe 210 mm for installation height 210 mm	19495.000X
		165,30 €
	für Aufbauhöhe 500 mm for installation height 500 mm	19496.000X
		171,40 €

LORO-Siebeinheit, befahrbar Kl. M (12,5 t)

für Aufbauhöhe 40-75 mm

LORO strainer unit unit, accessible, class M (12,5 t)
for installation height 40-75 mm

		DN 125
		18621.125X
		211,60 €

● keine Lagerware
no stock articles

Sonderteile für Druckströmung

Special parts for siphonic flow

LORO-DRAINJET® Anschlussstücke

LORO-DRAINJET® Connectors

DN 70/32	DN 70/40	DN 70/50	DN 100/70	DN 100/80	
05043.CL0X	05043.CA0X	05043.CB0X	05043.DC0X	05043.DM0X	
23,20 €	23,60 €	21,80 €	30,40 €	33,80 €	

LORO-DRAINJET® Verbundrohr Anschlussstücke

LORO-DRAINJET® Compound pipe connectors

DN 70/32	DN 70/40	DN 70/50	
58043.CL0X ●	58043.CA0X	58043.CB0X	
110,90 €	109,70 €	112,00 €	

LORO-DRAINJET® Anschlussbogen 90°

LORO-DRAINJET® Connecting bends 90°

DN 70/32	DN 70/40	DN 70/50	DN 70/70	DN 100/70	
05042.CL0X	05042.CA0X	05042.CB0X	05042.CC0X	05042.DC0X	
37,80 €	41,00 €	41,50 €	49,80 €	67,50 €	
DN 100/80		DN 100/100			
05042.DM0X		05042.DD0X			
70,40 €		81,70 €			

● Keine Lagerware No stock articles



Dichtelemente bitte separat bestellen, siehe Seite 154.

Please order sealing elements separately, see Page 154.

Sonderteile für Druckströmung

Special parts for siphonic flow

LORO-DRAINJET® Verbundrohr-Anschlussbogen 90°

LORO-DRAINJET® Compound pipe connecting bends 90°

	DN 70/32	DN 70/40	DN 70/50	DN 70/70
	58042.CL0X ●	58042.CA0X	58042.CB0X	58042.CC0X
	274,00 €	268,20 €	270,90 €	233,30 €

LORO-DRAINJET® Abgleichstücke

LORO-DRAINJET® Adjusters

	DN 40/32	DN 50/40	DN 70/40	DN 70/50	DN 80/50
	19602.AL0X	19602.BA0X	19602.CA0X	19602.CB0X	19602.MB0X
	12,50 €	12,30 €	29,80 €	29,20 €	30,10 €
	DN 80/70	DN 100/50	DN 100/70	DN 100/80	DN 125/100
	19602.MC0X	19602.DB0X	19602.DC0X	19602.DM0X	19602.ED0X
	30,40 €	47,20 €	49,60 €	50,60 €	66,40 €
	DN 150/125		DN 200/150		DN250/200
	19602.FE0X		19602.GF0X		06007.HG0X ●
69,80 €		135,00 €		171,40 €	

LORO-DRAINJET® Verbundrohr-Abgleichstücke

LORO-DRAINJET® Compound pipe adjusters

	DN 40/32	DN 50/40	DN 70/50	DN 80/50	DN 80/70
	58602.AL0X ●	58602.BA0X	58602.CB0X	58602.MB0X ●	58602.MC0X ●
	79,20 €	76,70 €	90,30 €	94,90 €	94,70 €
	DN 100/50	DN 100/70	DN 100/80	DN 125/100	DN 150/125
	58602.DB0X ●	58602.DC0X	58602.DM0X ●	58602.ED0X	58602.FE0X ●
100,00 €	101,50 €	117,50 €	169,00 €	220,10 €	

LORO-DRAINJET® Verbundrohr-Isolierstücke

LORO-DRAINJET® Compound pipe insulation pieces

	DN 70	DN 100	DN 125
	19974.070X	19974.100X	19974.125X ●
	36,70 €	51,10 €	60,90 €

● keine Lagerware
no stock articles



Dichtelemente bitte separat bestellen, siehe Seite 154.

Please order sealing elements separately, see Page 154.

LORO-DRAINLET® Abflüsse für Verkehrsflächen

mit Klemmflansch, aus Edelstahl, nach DIN EN 1253
DN 100 und DN 125

LORO-DRAINLET®
Drains for transportation surfaces
with clamping flange, made of stainless steel,
according to DIN EN 1253, DN 100 und DN 125



Aufbauschema

Setup diagram

Siebeinheiten
(Kl. L begehbar)
Strainer unit
(Kl. L accessible)
Nr. 18620X



Siebeinheiten
(Kl. M befahrbar)
Strainer unit
(Kl. M car accessible)
Nr. 18621X



Grundeinheit*
ohne Wärmedämmung, Nr. 21908X
mit Wärmedämmung, Nr. 21909X

Base unit*
without thermal insulation, No. 21908X
with thermal insulation, No. 21909X



Unterteileinheit*
ohne Wärmedämmung, Nr. 21991X
mit Wärmedämmung, Nr. 21992X

Bottom unit*
without thermal insulation, No. 21991X
with thermal insulation, No. 21991X

Kompletteinheit - einteilig
Complete unit - one-piece

Kompletteinheit - zweiteilig
Complete unit - two-piece

* Einschließlich Kompressionsdichtung aus Perbunan, kann bei Verwendung von Bitumen-Dachdichtungsbahnen entfallen.
* Including compression seal of perbunan, can be omitted when bituminous roof roofing sheets are used.

LORO-DRAINLET® Regenwasserabläufe für Verkehrsflächen

aus Edelstahl, mit Gusssieb Kl. L (1,5 t) und Kl. M (12,5 t), ohne Geruchverschluss

LORO-DRAINLET® Rainwater drains for transportation surfaces

made of stainless steel, with cast iron strainer class L (1,5 t) and class M (12,5 t), without traps

Teileinheiten zur Komplettierung nach dem Baukastenprinzip

Sub-units for modular-based completion purposes

LORO-DRAINLET®-Grundeinheit*

bestehend aus: Ablaufkörper, Losflansch und Dichtelement

LORO-DRAINLET® base unit

consisting of: Drain body, loose flange and sealing element

	Auslauf senkrecht Vertical runoff		DN 100	DN 125
		ohne Wärmedämmung without thermal insulation	21908.100X	21908.125X
			212,20 €	249,50 €
		mit Wärmedämmung with thermal insulation	21909.100X	21909.125X
230,70 €	304,20 €			

LORO-DRAINLET®-Unterteileinheit*

bestehend aus: Ablaufkörper, Losflansch und Dichtelement

LORO-DRAINLET® Bottom unit

consisting of: Drain body, loose flange and sealing element

	Auslauf senkrecht Vertical runoff		DN 100	DN 125
		ohne Wärmedämmung without thermal insulation	21991.100X	21991.125X
			194,60 €	249,50 €
		mit Wärmedämmung with thermal insulation	21992.100X	21992.125X
212,80 €	304,20 €			

* inkl. Kompressionsdichtung

* incl. compression seal

LORO-Siebeinheit, begehbar

bestehend aus: Siebaufnahme** quadratisch 199 mm, aus Stahl, feuerverzinkt, zusätzlich kunststoffbeschichtet und Gusssieb, quadratisch 187 mm

LORO strainer unit, accessible

consisting of: Strainer support** quadratic 199 mm, made of steel, hot-dip galvanized with additional plastic coating and cast iron strainer, quadratic 187 mm

	Klasse L (1,5 t) class L (1,5 t)		DN 100	DN 125
		18620.100X	18620.125X	
		150,00 €	164,30 €	

LORO-Siebeinheit, befahrbar

bestehend aus: Siebaufnahme** quadratisch 182 mm, aus Stahl, feuerverzinkt, zusätzlich kunststoffbeschichtet und Gusssieb, quadratisch 170 mm

LORO strainer unit, car accessible

consisting of: Strainer support** quadratic 182 mm, made of steel, hot-dip galvanized with additional plastic coating and cast iron strainer, quadratic 170 mm

	Klasse M (12,5 t) class M (12,5 t)		DN 100	DN 125
		18621.100X	18621.125X	
		190,10 €	211,60 €	

** Siebaufnahme für Aufbauhöhe 40 -75 mm. Andere Aufbauhöhen auf Anfrage.

** Strainer support for installation height 40-75 mm. Other installation heights on request.

Einzelteile siehe Seite 97.

Individual components see page 97.



Dichtelemente bitte separat bestellen, siehe Seite 154.



Please order sealing elements separately, see Page 154.

Einzelteile

Individual components





Sieb

Strainer

quadratisch 187 mm, Kl. L (1,5 t) quadratic 187 mm, class L (1,5 t)	18615.000X	
	49,40 €	
quadratisch 170 mm, Kl. M (12,5 t) quadratic 170 mm, class M (12,5 t)	18616.000X	
	88,30 €	

Siebaufnahme*

Strainer support*

	DN 100	DN 125	
quadratisch 199 mm quadratic 199 mm	18610.100X	18610.125X	
	100,30 €	115,00 €	
quadratisch 199 mm, mit Stützrand quadratic 199 mm, with support edge	18612.100X ●	18612.125X ●	
	165,60 €	188,20 €	
quadratisch 182 mm quadratic 182 mm	18611.100X	18611.125X	
	101,70 €	123,20 €	
quadratisch 182 mm, mit Stützrand quadratic 182 mm, with support edge	18613.100X	18613.125X ●	
	166,80 €	189,80 €	
quadratisch 182 mm, mit Sickerwasseröffnung quadratic 182 mm, with seepage openings	18614.100X	18614.125X	
	107,80 €	129,00 €	

* Siebaufnahme für Aufbauhöhe 40 -75 mm. Andere Aufbauhöhen auf Anfrage.

* Strainer support for installation height 40-75 mm. Other installation heights on request.

- keine Lagerware
no stock articles



Dichtelemente bitte separat bestellen, siehe Seite 154.

Please order sealing elements separately, see Page 154.



LORO-Balkonentwässerung LORO-Balcony drainage



- **LORO-Balkonabläufe für Balkone ohne Abdichtungsbahnen**
- LORO-Balcony drains for balconies without sealing sleeves



- **LORO-Balkonabläufe für Balkone mit Abdichtungsbahnen**
- LORO-Balcony drains for balconies with sealing sleeves



- **für Balkone mit Abdichtung durch Flüssigkunststoffe**
- LORO-Balcony drains for balconies with sealing by liquid plastic



- **LORO-Balkonabläufe für Balkonfertigteile aus wasserundurchlässigem Beton**
- LORO balcony drains for precast balcony slabs made of waterproof concrete



- **LORO-Balkonabläufe, Serie V Variable Balkonabläufe aus Edelstahl, für unterschiedliche Einsatzfälle**
- LORO-Balcony drains, Series V Variable balcony drains made of stainless steel for various applications



LORO-X Balkonentwässerungssysteme

Komplettsysteme aus Abläufen und Rohren für Neubau und Sanierung



**LORO-X Balkonentwässerungen sind im System
R 60 und R 90 brandschutzgeprüft und zertifiziert:
AbP.-Nr. P-MPA-E-09-010**

LORO-X Balcony drainage systems are fire rated R90 as a complete system with the certificate number:
AbP.-Nr. P-MPA-E-09-010

Grundaufbau Basic set-up	Balkonbelag Balcony covering
<p>Ohne Abdichtungsbahnen Without roofing sheets</p>	<p>Gussasphalt / Fertigestrich Asphalt / screed finish</p> <p>Fliesen im Mörtelbett tiles in mortar bedding</p>
<p>Mit Abdichtungsbahnen Ohne Wärmedämmung With roofing sheets Without thermal insulation</p>	<p>Platten auf Plattenlager supported slabs</p> <p>Platten/Fliesen im Mörtelbett slabs/tiles in mortar bedding</p> <p>Platten im Verlegebett tiles in granular bedding</p>
<p>Mit Abdichtungsbahnen Mit Wärmedämmung With roofing sheets With thermal insulation</p>	<p>Platten auf Plattenlager supported slabs</p> <p>Platten/Fliesen im Mörtelbett tslabs/tiles in mortar bedding</p> <p>Platten im Verlegebett tiles in granular bedding</p>
<p>Mit Abdichtungsbahnen - Umkehrdach - With roofing sheets - Inverted roof -</p>	<p>Platten auf Plattenlager supported slabs</p> <p>Platten im Verlegebett tiles in granular bedding</p>
<p>Mit Flüssigabdichtung With liquid sealing</p>	<p>Flüssigkunststoff als Endbelag Liquid plastic floor surface</p> <p>Platten/Fliesen im Klebebett adhered to slabs/tiles</p>
<p>Wasserundurchlässiger Beton Waterproof concrete</p>	<p>ohne zusätzlichen Belag Without additional covering</p>

Serie	A		B		BE		E		F		FF		K	
DN	50	70	50	70	50	70	50	70	50	70	50	70	50	70
l/s*	0,9	0,9	0,9	0,9	0,9	0,9	1,8	1,8	1,8	1,8	1,8	1,8	1,8	1,8
R 60 R 90	-		-		-		R 90 **		R 90 **		R 90		-	

* Bei einer Nennwasserhöhe auf dem Balkon von 35 mm.

* at nominal water level of 35 mm

Einzelablauf Single drain						Direktablauf Direct drain									
mit Stützrand with supporting edge		mit Anschlussmanschette with connecting sleeve		mit Klemmflansch with clamping flange		mit Stützrand with supporting edge		mit Anschlussmanschette with connecting sleeve		mit Glocke with dome					
Serie A Seite 103									Serie G/J Seiten 103,136-138						
Serie B/BE Seite 103									Serie G Seite 103						
			Serie E/F Seiten 106-110			Serie K Seiten 112-113			Serie H Seiten 115-116						
			Serie F Seite 107			Serie K Seiten 112-113			Serie H Seiten 115-116						
			Serie F Seite 107			Serie K Seiten 112-113			Serie H Seiten 115-116						
			Serie E/F Seiten 106-110			Serie K Seiten 112-113			Serie H Seiten 115-116						
			Serie F Seite 107			Serie K Seiten 112-113			Serie H Seiten 115-116						
			Serie F Seite 107			Serie K Seiten 112-113			Serie H Seiten 115-116						
			Serie F Seite 107			Serie K Seiten 112-113			Serie H Seiten 115-116						
			Serie F Seite 107			Serie K Seiten 112-113			Serie H Seiten 115-116						
Serie GF Seite 126									Serie GF/J Seiten 126-138						
			Serie FF Seite 123						Serie HF Seite 125						
									Serie I/IK/GS Seite 120-121						
G			GF			H		HF		I		GS		J	
50	70	100	50	70	100	70	100	70	100	50	70	100	70	100	
0,9	0,9	0,9	0,9	0,9	0,9	1,8	1,8	1,8	1,8	0,9	0,9	0,9	0,9	0,9	
R 90			R 90			R 90 **		R 90		R 90		R 60		-	

** Bei Abläufen mit Wärmedämmung bitte Brandschutzausführung verwenden siehe Seiten 107 und 117

LORO-Balkonabläufe mit Stützrand, Serien A und B

aus Stahl, feuerverzinkt, zusätzlich beschichtet, DN 50 und DN 70

Balcony drains with supporting edge, Series A and B
made of steel, hot-dip galvanized, DN 50 and DN 70



LORO-Balkondirektabläufe mit Stützrand, Serie G

aus Stahl, feuerverzinkt, zusätzlich beschichtet, DN 50 - DN 100

LORO-Balcony direct drains with supporting edge, Series G
made of steel, hot-dip galvanized, DN 50 - DN 100



Aufbauschema

Setup diagram

Serie A, B und BE

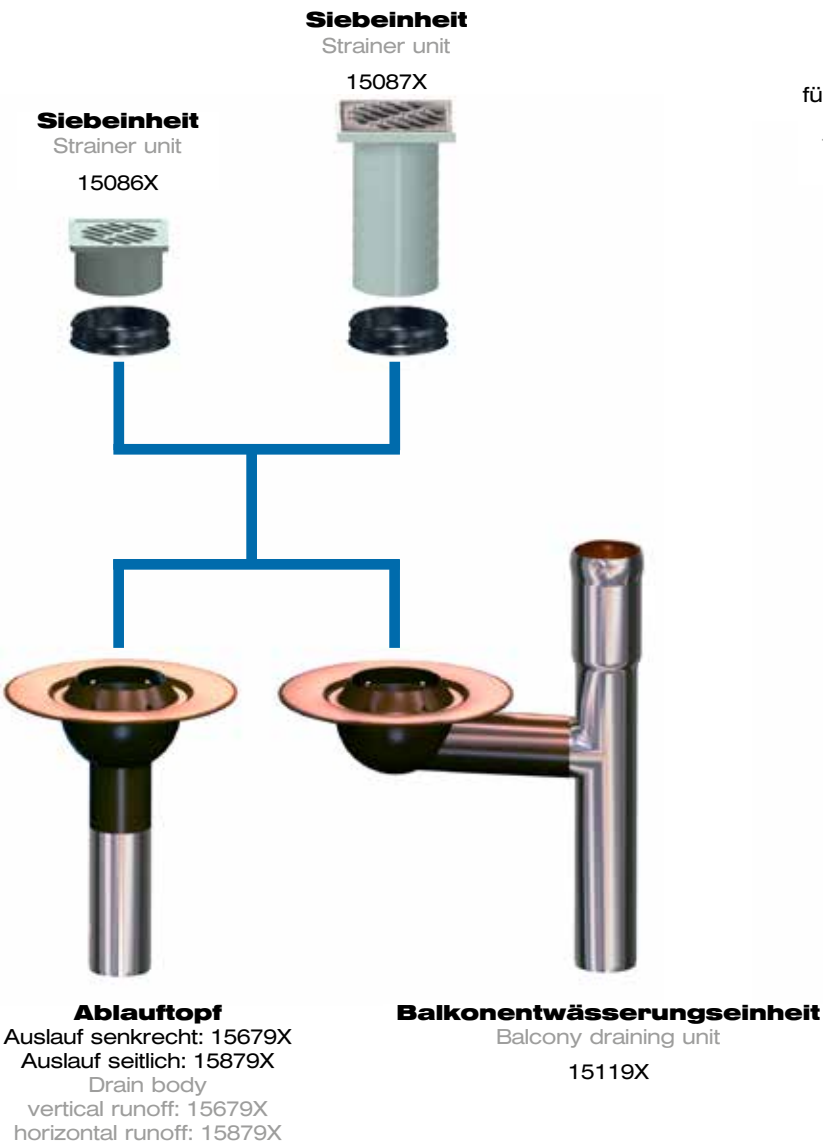

Serie G

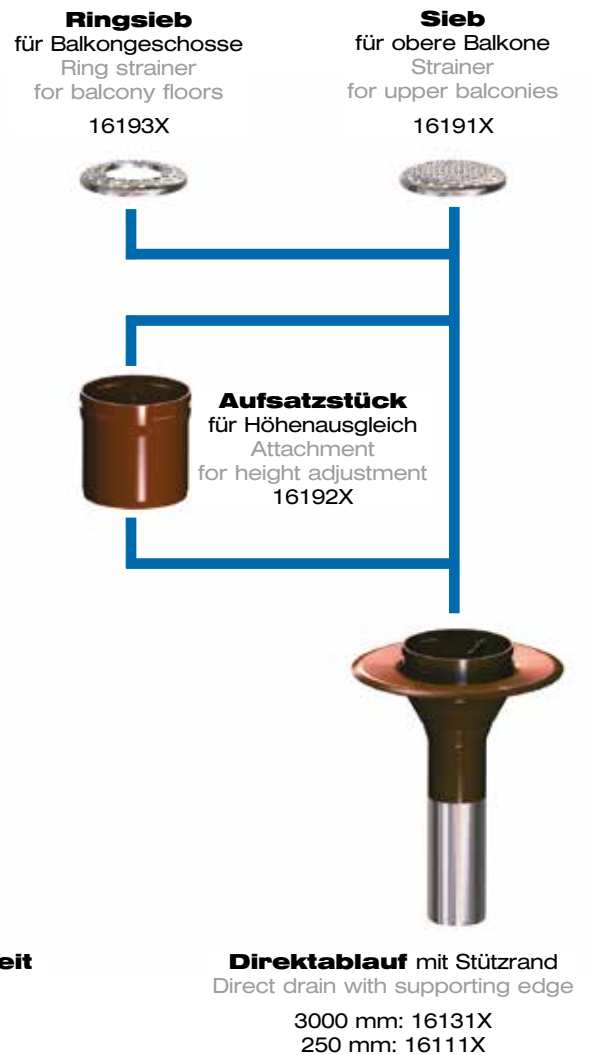

Balkone ohne Abdichtungsbahnen

Balconies without roofing sheets

LORO-X Balkonabläufe mit Stützrand

aus Stahl, feuerverzinkt, zusätzlich beschichtet, DN 50, DN 70



LORO-X Balcony drains with supporting edge

made of steel, hot dip galvanized, with additional coating, DN 50, DN 70

Kompletteinheiten - Serie A

Complete units - Series A





einteilig one-piece	DN 50	
Auslauf senkrecht vertical runoff	15671.050X	
	41,40 €	
Auslauf seitlich 3° Horizontal runoff 3°	15871.050X	
	64,50 €	

Kompletteinheiten - Serie B

Complete units - Series B



einteilig one-piece	DN 50	DN 70	
Auslauf senkrecht vertical runoff	15672.050X	15672.070X	
	64,10 €	68,40 €	
Auslauf seitlich 3° Horizontal runoff 3°	15872.050X	15872.070X	
	86,90 €	99,60 €	

LORO-X Balkonentwässerungseinheiten mit Stützrand

aus Stahl, feuerverzinkt, zusätzlich beschichtet, DN 50, DN 70

LORO-X Balcony drainage units with supporting edge

made of steel, hot dip galvanized, with additional coating, DN 50, DN 70

Kompletteinheiten - Serie BE

Complete units - Series BE



einteilig one-piece	DN 50	DN 70	
	15112.050X	15112.070X	
	129,60 €	134,80 €	

LORO-X Balkondirektabläufe mit Stützrand, Serie G

aus Stahl, feuerverzinkt, zusätzlich beschichtet, DN 50 - DN 100

LORO-X Direct Balcony drains with supporting edge, Serie G

made of steel, hot dip galvanized, with additional coating, DN 50 - DN 100

Serie G	DN 50	DN 70	DN 100	
Fallrohrlänge 3000 mm Length of downpipe 3000 mm	16131.050X	16131.070X	16131.100X	
	136,90 €	182,10 €	269,30 €	
Fallrohrlänge 250 mm Length of downpipe 250 mm	16111.050X	16111.070X	16111.100X	
	52,60 €	64,30 €	79,70 €	

Einzelteile und Zusätzliche Bauteile siehe Seite 104.

Individual parts and Sub-units see page 104.





Dichtelemente bitte separat bestellen, siehe Seite 154.

Please order sealing elements separately, see Page 154.

Zubehör Accessories



Siebe, aus Edelstahl Strainer, made of stainless steel

		DN 50	DN 70	DN 100
	mit Rohrdurchführung with pipe opening	16193.050X	16193.070X	16193.100X
		6,30 €	7,00 €	12,30 €
	für obere Balkone for upper balconies	16191.050X	16191.070X	16191.100X
		6,30 €	7,00 €	12,30 €

Zusätzliche Bauteile Additional components



Balkonablauf-Abdeckrosetten aus Edelstahl, Mat.-Nr. 1.4301, Materialstärke 1 mm

Balcony drain collar made of stainless steel, material-no. 1.4301, material thickness 1 mm

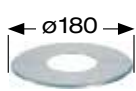
		DN 50	DN 70	DN 100
	passend für Rohre compatible to pipes	16800.050X	16800.070X	16802.100X
	14,80 €	15,00 €	15,00 €	
	passend für Muffen compatible to sockets	16801.050X	16801.070X	16803.100X
	14,70 €	15,00 €	15,00 €	

Heizbandkabel für LORO Abläufe

Heating tape cable for LORO drains

	Länge Heizbandkabel 1100 mm Length heating tape 1100 mm	19853.000X ●
		101,10 €

● keine Lagerware no stock articles

Aufsatzstücke für Serie G

Attachments for Series G

		DN 50	DN 70	DN 100
	für Höhenausgleich von 30 mm - 60 mm for height adjustment from 30 mm - 60 mm	16192.050X	16192.070X	16192.100X
		15,50 €	18,10 €	26,20 €



Dichtelemente bitte separat bestellen, siehe Seite 154.

Please order sealing elements separately, see Page 154.



LORO-Balkonabläufe mit Anschlussmanschette, Serien E und F

aus Stahl, feuerverzinkt, zusätzlich beschichtet, DN 50 und DN 70

LORO Balcony drains with connection sleeve, Series E and F made of steel, hot-dip galvanized, DN 50 und DN 70

Aufbauschema

Setup diagram

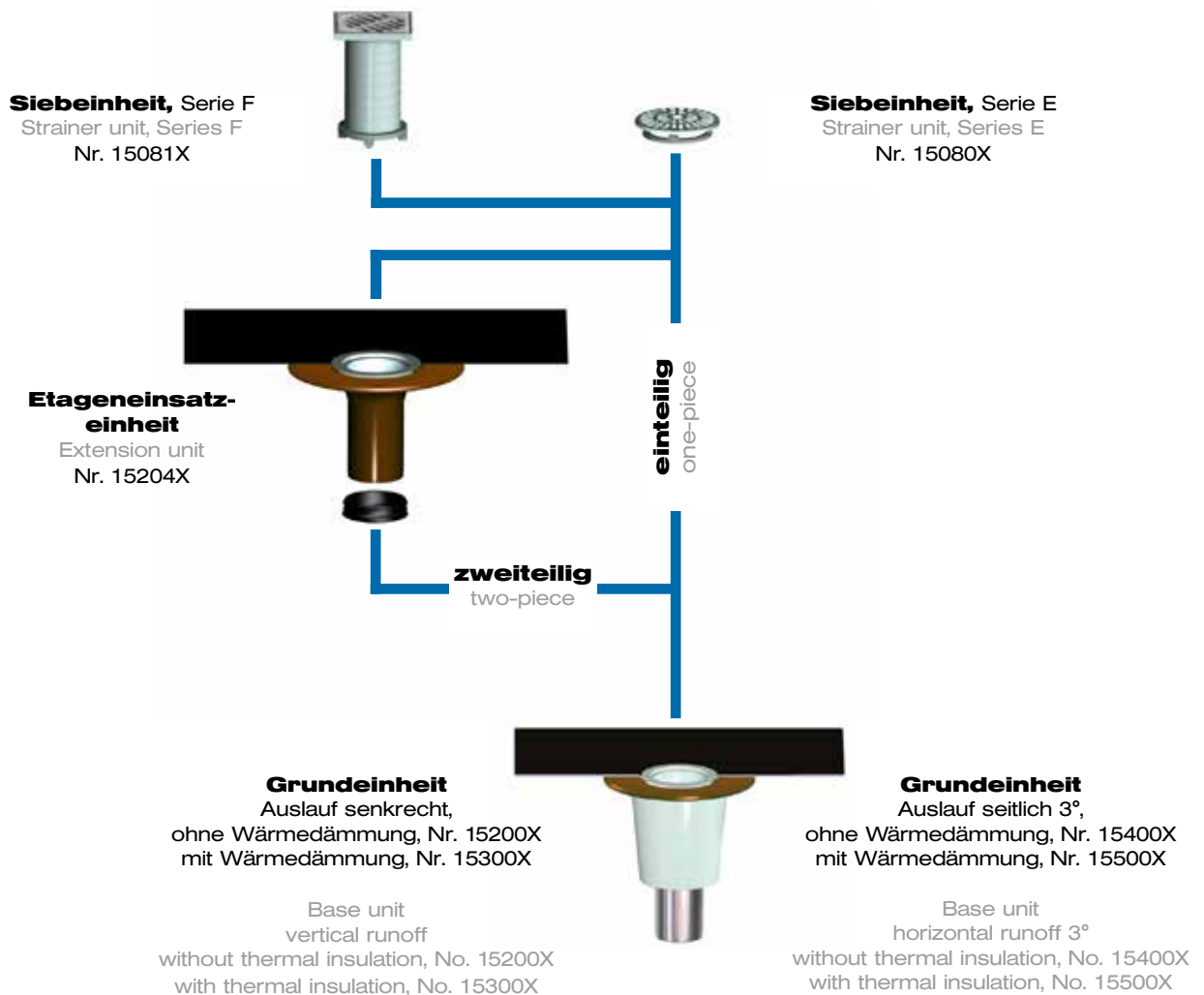

Balkon-
entwässerung

Anschlussmanschetten für Balkonentwässerungen lieferbar aus:

Connecting sleeves available for balcony drains:

Bitumen/EPDM Verbund - Standard					
Nr. 15593X	Resitrix	Bitumen/EPDM Verbund	Nr. 15009X	Hertalan	EPDM
Nr. 15596X	Rhenofol	PVC	Nr. 15011X	Trocal S	PVC
Nr. 15003X	Thermoplan	FPO	Nr. 15012X	Alkorplan	PVC
Nr. 15005X	Evalon	EVA	Nr. 15015X	Thermofol	PVC
Nr. 15006X	Wolfen IB	PVC-BV	Nr. 15016X	Flagon	FPO
Nr. 15008X	Novotan	EPDM	Nr. 15007X	Sarnafil	FPO
Nr. 15002X	Evalon	EVA	Nr. 15010X	Evalastic	EPDM

Wenn keine Angaben des Bestellers erfolgen, wird die Anschlussmanschette aus Bitumen/EPDM Verbund geliefert. Falls bauseitig vorhandene Dichtungsbahn (ohne Gewebe- oder Vlieseinlage) eingeklemmt werden soll, bitte zuvor Einsatzmöglichkeiten mit dem LOROWERK klären.

In the absence of purchaser details, the connecting sleeve supplied will be bitumen/EPDM compound structure. If a sealing sheet as provided by others (without fabric or fleece inlay) is to be clamped, then clarify the scope for deployment with LOROWERK beforehand.

Balkone mit Abdichtungsbahnen

Balconies with roofing sheets

LORO-X Balkonabläufe mit Anschlussmanschette

aus Stahl, feuerverzinkt, zusätzlich beschichtet, DN 50 und DN 70

Anschlussmanschette standardmäßig aus Bitumen/EPDM Verbund für Verkleben/Verschweißen mit Bitumen- und EPDM Abdichtungsbahnen. Werden andere Anschlussmanschetten gewünscht, bitte extra angeben.

Aufbauschema siehe Seite 105

LORO-X Balcony drains with connection sleeves

made of steel, hot dip galvanized, with additional coating, DN 50 and DN 70

Standard connection sleeve is made of Bitumen/EPDM compound for bonding/welding with bitumen and EPDM roofing sheets. Please additionally indicate should other connection sleeves be wanted.

Setup diagram see page 105

Entwässerung unterhalb des Plattenbelags

Drainage level below the slab covering



Kompletteinheiten - Serie E

Complete units - Series E

einteilig one-piece			DN 50	DN 70
	Auslauf senkrecht Vertical runoff	ohne Wärmedämmung without thermal insulation	15271.050X 97,00 €	15271.070X 98,80 €
		mit Wärmedämmung with thermal insulation	15371.050X 114,10 €	15371.070X 115,90 €
	Auslauf seitlich 3° Horizontal runoff 3°	ohne Wärmedämmung without thermal insulation	15471.050X 120,10 €	15471.070X 132,30 €
		mit Wärmedämmung with thermal insulation	15571.050X 161,30 €	15571.070X 172,10 €



zweiteilig* two-piece*			DN 50	DN 70
	Auslauf senkrecht Vertical runoff	ohne Wärmedämmung without thermal insulation	15281.050X 183,70 €	15281.070X 186,00 €
		mit Wärmedämmung with thermal insulation	15381.050X 201,10 €	15381.070X 203,10 €
	Auslauf seitlich 3° Horizontal runoff 3°	ohne Wärmedämmung without thermal insulation	15481.050X 207,30 €	15481.070X 219,60 €
		mit Wärmedämmung with thermal insulation	15581.050X 248,60 €	15581.070X 259,20 €

* für Aufbauhöhen von 40 - 120 mm, bei höheren Aufbauten Verlängerungsrohr Nr. 15587X und Dichtelement Nr. 911X verwenden

* for installation heights from 40 - 120 mm; for higher fittings use extension pipe No.15587X and sealing element No. 911X

Lieferbare Anschlussmanschetten siehe Seite 105

Available connection sleeves see page 105

Teileinheiten siehe Seite 108

Sub-units see page 108

Zusätzliche Bauteile siehe Seite 109

Sub-units see page 109



Dichtelemente bitte separat bestellen, siehe Seite 154.

Please order sealing elements separately, see Page 154.



Balkonabläufe für Entwässerung in zwei Ebenen

Balcony drains for two-level drainage



Kompletteinheiten - Serie F

Complete units - Series F



einteilig one-piece		DN 50	DN 70	
Auslauf senkrecht Vertical runoff	ohne Wärmedämmung without thermal insulation	15272.050X 117,60 €	15272.070X 119,60 €	
	mit Wärmedämmung with thermal insulation	15372.050X 134,80 €	15372.070X 136,80 €	
Auslauf seitlich 3° Horizontal runoff 3°	ohne Wärmedämmung without thermal insulation	15472.050X 138,30 €	15472.070X 153,60 €	
	mit Wärmedämmung with thermal insulation	15572.050X 182,70 €	15572.070X 193,10 €	

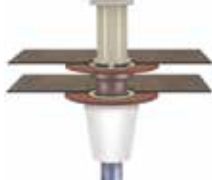

zweiteilig* two-piece*		DN 50	DN 70	
Auslauf senkrecht Vertical runoff	ohne Wärmedämmung without thermal insulation	15282.050X 204,70 €	15282.070X 206,80 €	
	mit Wärmedämmung with thermal insulation	15382.050X 221,80 €	15382.070X 224,10 €	
Auslauf seitlich 3° Horizontal runoff 3°	ohne Wärmedämmung without thermal insulation	15482.050X 228,20 €	15482.070X 240,60 €	
	mit Wärmedämmung with thermal insulation	15582.050X 269,70 €	15582.070X 279,90 €	

* für Aufbauhöhen von 40 - 120 mm, bei höheren Aufbauten Verlängerungsrohr Nr. 15587X und Dichtelement Nr. 911X verwenden

* for installation heights from 40 - 120 mm; for higher fittings use extension pipe No.15587X and sealing element No. 911X

LORO-X Brandschutzabläufe AbP.-Nr. P-MPA-E-09-010, Serie F

mit Anschlussmanschette standardmäßig nach DIN EN 1253

LORO-X Balcony fire protection drains AbP.-No. P-MPA-E-09-010, Series F, with connection sleeves

mit Wärmedämmung und Brandschutzhülse

with thermal insulation and fire protection sleeve

zweiteilig / two-piece		DN 50	DN 70	
Auslauf senkrecht Vertical runoff	mit Brandschutzhülse with Fire protection sleeve	15383.050X	15383.070X	
		256,60 €	263,70 €	

Teileinheiten zur Komplettierung nach dem Baukastenprinzip

Sub-units for modular-based completion purposes

LORO-Balkonabläufe Grundeinheiten, Serie F,

DN 50 und DN 70, mit Wärmedämmung, Brandschutzhülse, Klemmring und Anschlussmanschette

LORO-balcony drains Base units, Series F, DN 50 und DN 70, with thermal insulation, fire protection sleeve, clamping ring and connecting sleeve

einteilig / one-piece		DN 50	DN 70	
Auslauf senkrecht Vertical runoff	mit Brandschutzhülse with Fire protection sleeve	15283.050X	15283.070X	
		131,70 €	138,40 €	

Lieferbare Anschlussmanschetten siehe Seite 105

Available connection sleeves see page 105

Teileinheiten siehe Seite 108

Sub-units see page 108

Zusätzliche Bauteile siehe Seite 109

Sub-units see page 109



Dichtelemente bitte separat bestellen, siehe Seite 154.

Please order sealing elements separately, see Page 154.

Teileinheiten zur Komplettierung nach dem Baukastenprinzip

Sub-units for modular-based completion purposes

LORO-Balkonablauf Grundeinheiten, Serie E und F, DN 50, DN 70

bestehend aus: Ablauftopf, Anschlussmanschette und Klemmring

LORO-balcony drain Base units, Series E and F, DN 50, DN 70
consisting of: drain body, connecting sleeve and clamping ring



			DN 50	DN 70
	Auslauf senkrecht Vertical runoff	ohne Wärmedämmung without thermal insulation	15200.050X	15200.070X
			85,10 €	87,20 €
		mit Wärmedämmung with thermal insulation	15300.050X	15300.070X
			102,20 €	104,60 €
	Auslauf seitlich 3° Horizontal runoff 3°	ohne Wärmedämmung without thermal insulation	15400.050X	15400.070X
			106,50 €	121,20 €
		mit Wärmedämmung with thermal insulation	15500.050X	15500.070X
			150,00 €	160,30 €

LORO-Balkonablauf Etageeinheit, Serie E und F

bestehend aus: Ablauftopf, Anschlussmanschette, Klemmring und Dichtelement

LORO-balcony drain Extension unit, Series E and F

consisting of: drain body, connecting sleeve, clamping ring and sealing element

	für Aufbauhöhen von 40 - 120 mm* for installation heights of 40 -120 mm*	15204.000X
		87,10 €

* bei höheren Aufbauten Verlängerungsrohr Nr. 15587X und Dichtelement Nr. 911X verwenden

* for higher fittings use extension pipe No.15587X and sealing element No. 911X

LORO-Balkonablauf Siebeinheit, Serie E

bestehend aus: Entwässerungsring und Sieb

LORO-balcony drain Strainer unit, Series E

consisting of: drainage ring and strainer

	ohne Höhenverstellung without level adjustment	15080.000X
		11,80 €

LORO-Balkonablauf Siebeinheit, Serie F

bestehend aus: Entwässerungsring, Siebaufnahme und Sieb, quadratisch 94 mm

LORO-balcony drain Strainer unit, Series F

consisting of: drainage ring, strainer support and strainer, quadratic 94 mm

	für Aufbauhöhen von 35 - 140 mm or installation heights from 35 - 140 mm	15081.000X
		32,50 €

Zusätzliche Bauteile

Additional components

Balkonablauf-Abdeckrosetten, aus Edelstahl, Mat.-Nr. 1.4301, Materialstärke 1 mm

Balcony drain collar, made of stainless steel, material-no. 1.4301, material thickness 1 mm

		DN 50	DN 70	DN 100	
		passend für Rohre compatible to pipes	16800.050X	16800.070X	-
			14,80 €	15,00 €	-
		passend für Muffen compatible to sockets	16801.050X	16801.070X	-
14,70 €	15,00 €		-		



Dichtelemente bitte separat bestellen, siehe Seite 154.

Please order sealing elements separately, see Page 154.

Zusätzliche Bauteile

Additional components



Balkonablaufentwässerungsfallrohre mit Abzweig 87°

mit Langmuffe (für Toleranzausgleich) an Fallrohren und Abzweig zur Komplettierung mit LORO Einzelabläufen
LORO-Downpipe for balcony drainage with branch 87° with long-socket (for tolerance compensation) at downpipe and branch for completion with LORO single-drains

	DN 70/50	DN 70/70	DN 100/50	
Fallrohrlänge 3000 mm Length of downpipe 3000 mm	15039.CB0X 160,40 €	15039.CC0X 175,10 €	15039.DB0X 255,70 €	
Fallrohrlänge 300 mm Length of downpipe 300 mm	15019.CB0X 42,10 €	-	15019.DB0X 60,30 €	

LORO-Verlängerungsrohre für Serien E und F

LORO-Extension pipes for Series, E und F

	DN 70*	
110 mm lang 110 mm length	15587.070X	
	10,80 €	

* Dichtelemente bitte separat bestellen, siehe Seite 154.

* Please order sealing elements separately, see page 154.

LORO-Siebrohre aus Edelstahl, für Serien E und F

LORO-Strainer pipes made of stainless steel, for Series E und F

	DN 70	
110 mm lang 110 mm length	15597.070X	
	36,50 €	

LORO-Siebaufnahme, DN 50 (baugleich mit DN 70), für Einsatz als Direktablauf

LORO-Strainer support, DN 50, for straight drain application

	DN 50	
für Siebe 16191X bzw. 16193X for strainer 16191X bzw. 16193X	15084.050X	
	41,50 €	

LORO-X Notentwässerungseinheit für Balkonentwässerung

LORO-X Emergency drainage unit for balcony drainage

	DN 70	
	15601.070X	
	162,80 €	

LORO-X Notentwässerungseinheit für Balkonentwässerung

LORO-X Emergency drainage unit for balcony drainage

	DN 70	
	15600.070X	
	98,40 €	

LORO-Wasserspeier

LORO-Waterspout

	DN 40	
250 mm lang 250 mm length	15099.040X	
	41,90 €	

Heizbandkabel für LORO Abläufe

Heating tape cable for LORO drains

		
Länge Heizbandkabel 1100 mm Length heating tape 1100 mm	19853.000X ●	
	101,10 €	

● keine Lagerware no stock articles

Teileinheiten zur Komplettierung nach dem Baukastenprinzip

Sub-units for modular-based completion purposes

LORO-N Balkonablauf-Grundeinheit aus Kupfer, Serien E und F

DN 70, bestehend aus: Ablauftopf, Anschlussmanschette und Klemmring

LORO-balcony drain Base units made of copper, series E and F

DN 70, consisting of: drain body, connecting sleeve and clamping ring

			DN 70
	Auslauf senkrecht Vertical runoff	ohne Wärmedämmung without thermal insulation	15200.070N
			133,70 €

LORO-N Balkonablauf-Etageneinsatzeinheit aus Kupfer, Serie E und F

als Aufstockelement bestehend aus: Ablauftopf, Anschlussmanschette und Klemmring

LORO-N balcony drain Extension unit made of copper, series E and F

Extension element consisting of: drain pot, connection sleeve and clamping ring

	für Aufbauhöhen von 40 - 120 mm* (baugleich für Abläufe DN 50 und DN 70) for installation heights from 40 - 120 mm* (identical in design for drains DN 50 and DN 70)	15204.000N
		123,70 €

* bei höheren Aufbauten Verlängerungsrohr Nr. 15587X und Dichtelement Nr. 911X verwenden

* for higher fittings use extension pipe No.15587X and sealing element No. 911X

LORO-Balkonablauf Siebeinheit, Serie E

bestehend aus: Entwässerungsring und Sieb

LORO-balcony drain Strainer unit, Series E

consisting of: drainage ring and strainer

	ohne Höhenverstellung without level adjustment	15080.000X
		11,80 €

LORO-Balkonablauf Siebeinheit, Serie F

bestehend aus: Entwässerungsring, Siebaufnahme und Sieb, quadratisch 94 mm

LORO-balcony drain Strainer unit, Series F

consisting of: drainage ring, strainer support and strainer, quadratic 94 mm

	für Aufbauhöhen von 35 - 140 mm or installation heights from 35 - 140 mm	15081.000X
		32,50 €

Material der Anschlussmanschetten bitte angeben, siehe Seite 105

Material of the connection sleeve has to be specified, see page 105

Die genannten Kupferpreise sind Festpreise!

Wir behalten uns jedoch vor, bei außergewöhnlich hoher MK-Notierung die Preise anzugleichen. In diesem Fall werden Sie von uns informiert.

The prices are fix prices!

In case of an exceptionally high MK-quotation, the prices are subject to change.

In this case we will let you know.



Dichtelemente bitte separat bestellen, siehe Seite 154.

Please order sealing elements separately, see Page 154.



LORO-VERSAL® Balkonabläufe mit Klemmflansch, Serie K

aus Edelstahl, DN 50 und DN 70



LORO-VERSAL® balcony drains, with clamping flange, Serie K made of stainless steel, DN 50 und DN 70

Aufbauschema

Setup diagram

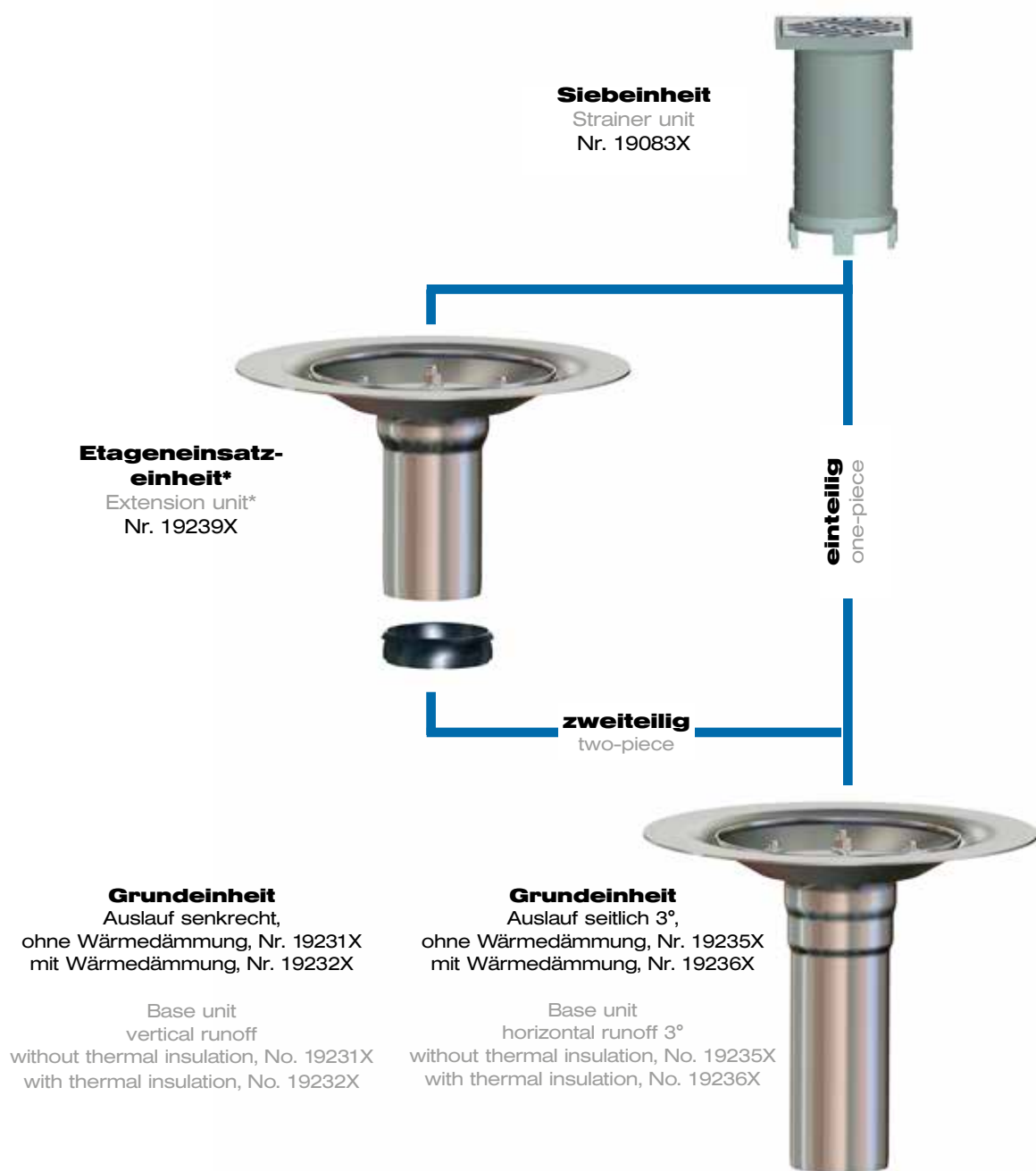

* inkl. Flanschdichtring (kann bei Verwendung von Bitumen-Dachabdichtungsbahnen entfallen)

* incl. flange sealing ring (can be omitted in case of using roofing sheets made of bitumen)

Balkone mit Abdichtungsbahnen

Balconies with roofing sheets

LORO-VERSAL® Balkonabläufe mit Klemmflansch

aus Edelstahl, DN 50 und DN 70

Aufbauschema siehe Seite 111

LORO-VERSAL® Balcony drains with clamping flange

made of stainless steel, DN 50 and DN 70

Setup diagram look at page 111



Kompletteinheiten - Serie K

Complete units - Series K

einteilig one-piece			DN 50	DN 70
	Auslauf senkrecht Vertical runoff	ohne Wärmedämmung without thermal insulation	19200.050X	19200.070X
			143,50 €	146,80 €
		mit Wärmedämmung with thermal insulation	19210.050X	19210.070X
			181,30 €	184,70 €
	Auslauf seitlich 3° Horizontal runoff 3°	ohne Wärmedämmung without thermal insulation	19205.050X	19205.070X
			159,80 €	168,10 €
		mit Wärmedämmung with thermal insulation	19215.050X	19215.070X
			212,90 €	221,60 €



zweiteilig* two-piece*			DN 50	DN 70
	Auslauf senkrecht Vertical runoff	ohne Wärmedämmung without thermal insulation	19250.050X	19250.070X
			260,20 €	264,00 €
		mit Wärmedämmung with thermal insulation	19260.050X	19260.070X
			298,50 €	301,80 €
	Auslauf seitlich 3° Horizontal runoff 3°	ohne Wärmedämmung without thermal insulation	19255.050X	19255.070X
			277,20 €	284,70 €
		mit Wärmedämmung with thermal insulation	19265.050X	19265.070X
			317,10 €	325,40 €

* für Aufbauhöhen von 40 - 120 mm, bei höheren Aufbauten Verlängerungsrohr Nr. 15587X und Dichtelement Nr. 911X verwenden.

* for installation heights from 40 - 120 mm, for higher fittings use extension pipe No.15587X and sealing element No. 911X.

Teileinheiten siehe Seite 113

Sub-units see page 113



Dichtelemente bitte separat bestellen, siehe Seite 154.

Please order sealing elements separately, see Page 154.

Teileinheiten zur Komplettierung nach dem Baukastenprinzip

Sub-units for modular-based completion purposes



LORO-VERSAL® Balkonablauf Grundeinheiten, Serie K,

DN 50, DN 70, bestehend aus: Ablauftopf, Flanschdichtring* und Losflansch

LORO-VERSAL® balcony drain Base units Series K,

DN 50, DN 70 consisting of: drain body, flange sealing ring* and loose flange



		DN 50	DN 70	
Auslauf senkrecht Vertical runoff	ohne Wärmedämmung without thermal insulation	19231.050X	19231.070X	
		113,40 €	117,00 €	
	mit Wärmedämmung with thermal insulation	19232.050X	19232.070X	
		148,70 €	153,50 €	
Auslauf seitlich 3° Horizontal runoff 3°	ohne Wärmedämmung without thermal insulation	19235.050X	19235.070X	
		130,30 €	138,20 €	
	mit Wärmedämmung with thermal insulation	19236.050X	19236.070X	
		167,90 €	176,20 €	

LORO-VERSAL® Balkonablauf Etageeinheit, Serie K,

bestehend aus: Etageeinheit, Flanschdichtring*, Losflansch und Dichtelement

LORO-VERSAL® balcony drain extension units, Series K

consisting of: extension cartridge, flange sealing ring*, loose flange and sealing element

für Aufbauhöhen von 40 - 120 mm** for installation heights of 40 - 120 mm**	19239.000X	
	117,40 €	

* Kann bei Verwendung von Bitumen-Dachabdichtungsbahnen entfallen.

** Bei höheren Aufbauten Verlängerungsrohr Nr. 15587X und Dichtelement Nr. 911X verwenden.

* Can be omitted on using bituminous roofing sheets.

** For higher fittings use extension pipe No.15587X and sealing element No. 911X.

LORO-VERSAL® Balkonablauf Siebeinheit, Serie K,

bestehend aus: Edelstahlsieb □94 mm, Siebaufnahme □100 mm und Entwässerungsring

LORO-VERSAL® balcony drain Strainer unit Series K,

consisting of: Strainer □94 mm made of stainless steel, Strainer holding fixture □100 mm and drainage ring

DN 50 und DN 70 sind baugleich DN 50 und DN 70 are structurally identical	19083.000X	
	32,40 €	

Zusätzliche Bauteile

Additional components

Balkonablauf-Abdeckkrosetten, aus Edelstahl, Mat.-Nr. 1.4301, Materialstärke 1 mm

Balcony drain collar, made of stainless steel, material-no. 1.4301, material thickness 1 mm

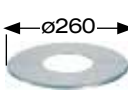
	DN 50	DN 70	
passend für Rohre compatible to pipes	16804.050X ●	16806.070X	
	25,10 €	25,10 €	
passend für Muffen compatible to sockets	16805.050X ●	16807.070X	
	25,50 €	25,10 €	

LORO-Verlängerungsrohre

LORO-Extension pipes

	DN 70	
110 mm lang 110 mm length	15587.070X	
	10,80 €	

Heizbandkabel für LORO Abläufe

Heating tape cable for LORO drains

Länge Heizbandkabel 1100 mm Length heating tape 1100 mm	19853.000X ●	
	101,10 €	

● Keine Lagerware / No stock articles



Dichtelemente bitte separat bestellen, siehe Seite 154.

Please order sealing elements separately, see Page 154.



LORO-Balkondirektabläufe mit Anschlussmanschette, Serie H

aus Stahl, feuerverzinkt, zusätzlich beschichtet, DN 70 und DN 100

LORO Balcony direct drains with connection sleeve, Series H made of steel, hot-dip galvanized, DN 70 und DN 100



Aufbauschema

Setup diagram

Siebeeinheit
für Balkongeschosse
Strainer unit
for balcony floors
Nr. 16303X



Siebeeinheit
für obere Balkone
Strainer unit
for upper balconies
Nr. 16304X



**Etageneinsatz-
einheit**
Extension unit
Nr. 16204X

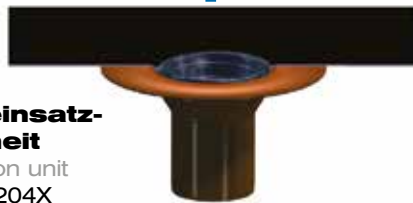

zweiteilig
two-piece

einteilig
one-piece

Grundeinheit
Auslauf senkrecht,
ohne Wärmedämmung, Nr. 16225X
mit Wärmedämmung, Nr. 16226X



Base unit
vertical runoff
without thermal insulation, No. 16225X
with thermal insulation, No. 16226X

Grundeinheit
Auslauf seitlich 3°,
ohne Wärmedämmung, Nr. 16220X
mit Wärmedämmung, Nr. 16320X

Base unit
horizontal runoff 3°
without thermal insulation, No. 16220X
with thermal insulation, No. 16226X

Anschlussmanschetten für Balkonentwässerungen lieferbar aus:

Connecting sleeves available for balcony drains:

Nr. 16000X	Resitrix	Bitumen/EPDM Verbund - Standard
Nr. 16596X	Rhenofol	PVC
Nr. 16003X	Thermoplan	FPO
Nr. 16005X	Evalon	EVA
Nr. 16006X	Wolfen IB	PVC-BV
Nr. 16008X	Novotan	EPDM
Nr. 16007X	Sarnafil	FPO
Nr. 16010X	Evalastic	EPDM

Nr. 16009X	Hertalan	EPDM
Nr. 16011X	Trocal S	PVC
Nr. 16012X	Alkorplan	PVC
Nr. 16013X	Rhepanol	PIB
Nr. 16015X	Thermofol	PVC
Nr. 16016X	Flagon	FPO
Nr. 16002X	Evalon	EVA

Wenn keine Angaben des Bestellers erfolgen, wird die Anschlussmanschette aus Bitumen/EPDM Verbund geliefert. Falls bauseitig vorhandene Dichtungsbahn (ohne Gewebe- oder Vlieseinlage) eingeklemmt werden soll, bitte zuvor Einsatzmöglichkeiten mit dem LOROWERK klären.

In the absence of purchaser details, the connecting sleeve supplied will be bitumen/EPDM compound structure. If a sealing sheet as provided by others (without fabric or fleece inlay) is to be clamped, then clarify the scope for deployment with LOROWERK beforehand.

Balkone mit Abdichtungsbahnen

Balconies with roofing sheets



LORO-X Balkondirektabläufe mit Anschlussmanschette

aus Stahl, feuerverzinkt, zusätzlich beschichtet, DN 70 und DN 100

Anschlussmanschette standardmäßig aus Bitumen/EPDM Verbund für Verkleben/Verschweißen mit Bitumen- und EPDM Abdichtungsbahnen. Werden andere Anschlussmanschetten gewünscht, bitte extra angeben.

Aufbauschema siehe Seite 114

LORO-X Balcony drains with connection sleeves

made of steel, hot dip galvanized, with additional coating, DN 50 und DN 70

Standard connection sleeve is made of Bitumen/EPDM compound for bonding/welding with bitumen and EPDM roofing sheets. Please additionally indicate should other connection sleeves be wanted.



Setup diagram see page 114

Entwässerung unterhalb des Plattenbelags

Drainage level below the slab

Kompletteinheiten - Serie H

Complete units - Series H

Für Balkongeschosse, einteilig For balcony floors, one-piece		DN 70	DN 100	
Auslauf senkrecht Vertical runoff	ohne Wärmedämmung without thermal insulation	16277.070X 163,30 €	16277.100X 206,10 €	
	mit Wärmedämmung with thermal insulation	16390.070X 183,30 €	16390.100X 261,10 €	
Für obere Balkone, einteilig for upper balconies, one-piece		DN 70	DN 100	
Auslauf senkrecht Vertical runoff	ohne Wärmedämmung without thermal insulation	16278.070X 163,30 €	16278.100X 205,20 €	
	mit Wärmedämmung with thermal insulation	16391.070X 183,30 €	16391.100X 260,00 €	
Für Balkongeschosse, zweiteilig* For balcony floors, two-piece*		DN 70	DN 100	
Auslauf senkrecht Vertical runoff	ohne Wärmedämmung without thermal insulation	16287.070X 263,00 €	16287.100X 335,50 €	
	mit Wärmedämmung with thermal insulation	16397.070X 283,10 €	16397.100X 390,40 €	
Für obere Balkone, zweiteilig* for upper balconies, two-piece*		DN 70	DN 100	
Auslauf senkrecht Vertical runoff	ohne Wärmedämmung without thermal insulation	16288.070X 263,00 €	16288.100X 334,60 €	
	mit Wärmedämmung with thermal insulation	16398.070X 283,10 €	16398.100X 389,40 €	

* für Aufbauhöhen von 60 - 120 mm, bei höheren Aufbauten Verlängerungsrohr Nr. 16587X und Dichtelement Nr. 911X verwenden

* for installation heights from 60 - 120 mm, for higher fittings use extension pipe No.16587X and sealing element No. 911X.

Teileinheiten siehe Seite 116

Sub-units see page 116

Material der Anschlussmanschetten bitte angeben, siehe Seite 114

Material of the connection sleeve has to be specified, see page 114



Dichtelemente bitte separat bestellen, siehe Seite 154.

Please order sealing elements separately, see Page 154.

Teileinheiten zur Komplettierung nach dem Baukastenprinzip

Sub-units for modular-based completion purposes

LORO-Balkondirektablauf Grundeinheiten, Serie H,

DN 70, DN 100, bestehend aus: Ablauftopf, Anschlussmanschette und Klemmring

LORO-balcony direct drain Base units,

Series H, DN 50, DN 70, consisting of: drain body, connecting sleeve and clamping ring

			DN 70	DN 100
	Auslauf senkrecht Vertical runoff	ohne Wärmedämmung without thermal insulation	16225.070X	16225.100X
			126,90 €	165,10 €
		mit Wärmedämmung with thermal insulation	16226.070X	16226.100X
			146,70 €	220,10 €
	Auslauf seitlich 3° Horizontal runoff 3°	ohne Wärmedämmung without thermal insulation	16220.070X	-
			190,70 €	-
		mit Wärmedämmung with thermal insulation	16320.070X	-
			227,80 €	-

LORO-Balkondirektablauf Etageeinheit, Serie H

bestehend aus: Ablauftopf, Anschlussmanschette und Klemmring

LORO-balcony direct drain Extension unit, Series H

consisting of: drain body, connecting sleeve and clamping ring

			DN 70	DN 100
		für Aufbauhöhen von 60 - 120 mm* for installation heights of 60 -120 mm*	16204.070X	16204.100X
			99,90 €	129,40 €



* bei höheren Aufbauten Verlängerungsrohr Nr. 16587X und Dichtelement Nr. 911X verwenden

* for higher fittings use extension pipe No.16587X and sealing element No. 911X

LORO-Balkondirektablauf Siebeinheiten, Serie H

bestehend aus: Sieb, Siebaufnahme und Entwässerungsring

LORO-balcony direct drain Strainer units, Series H consisting of: Strainer, strainer support and drainage ring

			DN 70	DN 100
	mit Sieb für Balkongeschosse with strainer for balcony floors		16303.070X ●	16303.100X
			36,50 €	40,60 €
	mit Sieb für obere Balkone with strainer for upper balconies		16304.070X ●	16304.100X
			36,50 €	39,70 €

● keine Lagerware no stock articles

Material der Anschlussmanschetten bitte angeben, siehe Seite 114

Material of the connection sleeve has to be specified, see page 114



Dichtelemente bitte separat bestellen, siehe Seite 154.

Please order sealing elements separately, see Page 154.

Zusätzliche Bauteile

Additional components



Balkonablauf-Abdeckrosetten, aus Edelstahl, Mat.-Nr. 1.4301, Materialstärke 1 mm
Balcony drain collar, made of stainless steel, material-no. 1.4301, material thickness 1 mm

	DN 70	DN 100	
passend für Rohre compatible to pipes	16806.070X	16810.100X	
	25,10 €	38,20 €	
passend für Muffen compatible to sockets	16807.070X	16811.100X	
	25,10 €	38,20 €	

Verlängerungsrohre

Extension pipes

	DN 70	DN 100	
110 mm lang und Kurzmuffe* 110 mm length and short socket*	16587.070X	16587.100X	
	17,80 €	32,80 €	

Siebrohre aus Edelstahl

Strainer pipes, made of stainless steel

	DN 70	DN 100	
110 mm lang und Kurzmuffe* 110 mm length and short socket*	16597.070X	16597.100X	
	61,90 €	75,70 €	

* Verlängerungsrohr Nr. 16587X, DN 70 mit Dichtelement Nr. 911X DN 100 bzw. Nr. 16587X, DN 100 mit Dichtelement Nr. 911X, DN 125 verwenden.

* Extension pipe No. 16587X, DN 70 is to be used with sealing element No. 911X, DN 100 resp. No. 16587X, DN 100 with sealing element No. 911X, DN 125.

Heizbandkabel für LORO Abläufe

Heating tape cable for LORO drains

Länge Heizbandkabel 1100 mm Length heating tape 1100 mm	19853.000X ●	
	101,10 €	

● keine Lagerware no stock articles

LORO-X Brandschutzdirektabläufe AbP.-Nr. P-MPA-E-09-010, Serie H

mit Anschlussmanschette standardmäßig nach DIN EN 1253

LORO-X Balcony fire protection drains AbP.-No. P-MPA-E-09-010, Series H, with connection sleeves

Kompletteinheiten - Serie H

mit Wärmedämmung und Brandschutzhülse

Complete units, Series H, with thermal insulation and fire protection sleeve

zweiteilig / two-piece		DN 70	DN 100	
Auslauf senkrecht Vertical runoff	mit Brandschutzhülse with Fire protection sleeve	16399.070X	16399.100X	
		327,10 €	409,60 €	

Teileinheiten zur Komplettierung nach dem Baukastenprinzip

Sub-units for modular-based completion purposes

LORO-Balkonabläufe Grundeinheiten, Serie H,

DN 70, DN 100, mit Wärmedämmung, Brandschutzhülse, Klemmring und Anschlussmanschette

LORO-balcony drains Base units, Series H, DN 70 und DN 100, with thermal insulation, fire protection sleeve, clamping ring and connecting sleeve

einteilig / one-piece		DN 70	DN 100	
Auslauf senkrecht Vertical runoff	mit Brandschutzhülse with Fire protection sleeve	16283.070X	16283.100X	
		188,20 €	265,90 €	

Siebeeinheiten siehe Seite 116

Strainer units see page 116



Dichtelemente bitte separat bestellen, siehe Seite 154.

Please order sealing elements separately, see Page 154.

Teileinheiten zur Komplettierung nach dem Baukastenprinzip

Sub-units for modular-based completion purposes

LORO-N Balkondirektablauf Grundeinheit aus Kupfer, Serie H,

DN 70, bestehend aus: Ablauftopf, Anschlussmanschette und Klemmring

LORO-balcony direct drain Base units,

Series H, DN 50, DN 70, consisting of: drain body, connecting sleeve and clamping ring

	einteilig one-piece		DN 70
	Auslauf senkrecht Vertical runoff	ohne Wärmedämmung without thermal insulation	16225.070N
			204,80 €

LORO-N Balkondirektablauf Etageeinheit, Serie H

bestehend aus: Ablauftopf, Anschlussmanschette und Klemmring

LORO-N Balcony direct drain Extension unit, Series H

consisting of: drain body, connecting sleeve and clamping ring

			DN 70
	für Aufbauhöhen von 60 - 120 mm* for installation heights of 60 -120 mm*		16204.070N
			156,80 €

* bei höheren Aufbauten Verlängerungsrohr Nr. 16587X und Dichtelement Nr. 911X verwenden

* for higher fittings use extension pipe No.16587X and sealing element No. 911X

● Keine Lagerware No stock articles

LORO-Balkondirektablauf Siebeinheiten, Serie H

bestehend aus: Sieb, Siebaufnahme und Entwässerungsring

LORO-balcony direct drain Strainer units, Series H consisting of: Strainer, strainer support and drainage ring

		DN 70	DN 100
	mit Sieb für Balkongeschosse with strainer for balcony floors	16303.070X ●	16303.100X
		36,50 €	40,60 €
	mit Sieb für obere Balkone with strainer for upper balconies	16304.070X ●	16304.100X
		36,50 €	39,70 €

● keine Lagerware no stock articles

Material der Anschlussmanschetten bitte angeben, siehe Seite 114

Material of the connection sleeve has to be specified, see page 114

Die genannten Kupferpreise sind Festpreise!
Wir behalten uns jedoch vor, bei außergewöhnlich hoher MK-Notierung die Preise anzugleichen. In diesem Fall werden Sie von uns informiert.

The prices are fix prices!

In case of an expectionally high MK-quotation, the prices are subject to change.

In this case we will let you know.

Dichtelemente bitte separat bestellen, siehe Seite 154.

Please order sealing elements separately, see Page 154.



LORO-Balkondirektabläufe mit Glocke, Serie I

für direkten Einbau in Balkone aus wasserundurchlässigem Beton

LORO-Balkondirektabläufe mit Glocke und Klemmkragen, Serie IK

für den Einbau in Balkone mit Kernbohrung

aus Stahl, feuerverzinkt, zusätzlich beschichtet, DN 70 und DN 100

LORO-Balcony direct drains with dome, Series I
for direct fitting in balconies made of waterproof concrete

LORO-Balcony direct drains with dome and clamping collar, Series IK
for fitting in balconies with tapping hole

made of steel, hot dip galvanized, additional coating

Aufbauschema

Setup diagram

Sieb
für Balkongeschosse
Strainer
for balcony floors
Nr. 16193X



Sieb
für obere Balkone
Strainer
for upper balconies
Nr. 16191X

Direktabläufe mit Glocke, Serie I

für Plattenstärken von:

Direct drains
with dome, Series I
for plate thickness from:

95 mm: Nr. 16375X
120 mm: Nr. 16370X
140 mm: Nr. 16371X
160 mm: Nr. 16372X
180 mm: Nr. 16373X
200 mm: Nr. 16374X



Direktabläufe mit Glocke und Klemmkragen, Serie IK

für Plattenstärke von:

Direct drains with dome and
clamping collar, Series IK
for plate thickness from:

120 mm: Nr. 16310X
140 mm: Nr. 16311X
160 mm: Nr. 16312X
180 mm: Nr. 16313X
200 mm: Nr. 16314X

LORO-Balkondirektabläufe mit Glocke, Serie I*

für direkten Einbau in Balkone aus wasserundurchlässigem Beton, aus Stahl, feuerverzinkt, zusätzlich beschichtet

LORO-Balcony direct drains with dome, Series I* for direct fitting in balconies made of waterproofed concrete, made of steel, hot-dip galvanized, with additional coating



Auslauf senkrecht

Vertical runoff

	Plattenstärke Slab thickness	DN 50	DN 70	DN 100
	95 mm	16375.050X	16375.070X	-
65,20 €		89,70 €		
120 mm	16370.050X	16370.070X	16370.100X	
	50,60 €	56,50 €	86,70 €	
140 mm	16371.050X	16371.070X	16371.100X	
	54,70 €	62,90 €	87,90 €	
160 mm	16372.050X	16372.070X	16372.100X	
	58,60 €	66,40 €	89,40 €	
180 mm	16373.050X	16373.070X	16373.100X	
	61,10 €	70,70 €	92,90 €	
200 mm	16374.050X	16374.070X	16374.100X	
	65,20 €	72,10 €	99,50 €	
220 mm	16376.050X	16376.070X	16376.100X	
	68,10 €	75,60 €	104,30 €	

Auslauf seitlich, für Sieb ohne Rohrdurchführung Nr.16191.070X

Horizontal runoff, for strainer without pipe opening **No.16191.070X**

		DN 50
	Mindestplattenstärke 120 mm* Minimal slab thickness 120 mm*	16362.050X

* in Verbindung mit aufschiebbarer Schalungsglocke: 140 mm

* in connection with sliding formwork dome: 140 mm

LORO-Balkondirektabläufe mit Glocke und Klemmkragen, Serie IK*

für Einbau in Balkone mit Kernbohrung, aus Stahl, feuerverzinkt, zusätzlich beschichtet

LORO-Balcony direct drains with dome and clamping collar, Series IK* for fitting in balconies with tapping hole, made of steel, hot-dip galvanized, with additional coating,



Auslauf senkrecht

Vertical runoff

	Plattenstärke Slab thickness	DN 50	DN 70
	120 mm	16310.050X	16310.070X
57,10 €		66,40 €	
140 mm	16311.050X	16311.070X	
	58,80 €	68,40 €	
160 mm	16312.050X	16312.070X	
	62,50 €	70,90 €	
180 mm	16313.050X	16313.070X	
	65,50 €	73,80 €	
200 mm	16314.050X	16314.070X	
	68,90 €	76,50 €	

* **Siebe extra bestellen, siehe Zubehör Seite 121**

* Strainers have to be ordered separately, see page 121



Dichtelemente bitte separat bestellen, siehe Seite 154.

Please order sealing elements separately, see Page 154.

LORO-X Balkondirektabläufe ohne Stützrand

aus Stahl, feuerverzinkt, zusätzlich beschichtet, DN 50, DN 70 und DN 100

LORO-Balcony direct drains without supporting edge,
made of steel, hot-dip galvanized, with additional coating



Serie GS

Plattenstärke Slab thickness	DN 50	DN 70	DN 100	
bis 350 mm up to 350 mm	16115.050X	16115.070X	16115.100X	
	43,50 €	55,00 €	70,70 €	

Zubehör

Accessories

Siebe, aus Edelstahl

Strainer, made of stainless steel

	DN 50	DN 70	DN 100	
mit Rohrdurchführung, für Balkongeschosse with pipe opening, for balcony floors	16193.050X	16193.070X	16193.100X	
	6,30 €	7,00 €	12,30 €	
ohne Rohrdurchführung, für obere Balkone without pipe opening, for upper balconies	16191.050X	16191.070X	16191.100X	
	6,30 €	7,00 €	12,30 €	

Aufschiebbare Schalungsglocke

Put off casing cover

	DN 50	DN 70	DN 100	
	18100.050X	18100.070X	18100.100X	
	12,00 €	12,30 €	14,20 €	

Zusätzliche Bauteile

Additional components

Balkonablauf-Abdeckrosetten

aus Edelstahl, Mat.-Nr. 1.4301, Materialstärke 1 mm

Balcony drain collar

made of stainless steel, material-no. 1.4301, material thickness 1 mm

	DN 50	DN 70	DN 100	
passend für Rohre compatible to pipes	16800.050X	16800.070X	16802.100X	
	14,80 €	15,00 €	15,00 €	
passend für Muffen compatible to sockets	16801.050X	16801.070X	16803.100X	
	14,70 €	15,00 €	15,00 €	

Siebaufnahme

Strainer support

	DN 50	DN 70	DN 100	
mit Sieblöchern with sieve holes	16195.050X	16195.070X	16195.100X	
	25,80 €	28,40 €	33,60 €	

Heizbandkabel für LORO Abläufe

Heating tape cable for LORO drains

Länge Heizbandkabel 1100 mm Length heating tape 1100 mm	19853.000X ●	
	101,10 €	

● Keine Lagerware / No stock articles



LORO-Balkonabläufe mit VS-Anschlussmanschette, Serie FF

für Abdichtung mit Verbundabdichtungen aus Stahl, feuerverzinkt, zusätzlich beschichtet

LORO-Balcony drains with
VS-connection sleeve, Series FF
for sealing with compound sealings
made of steel, hot dip galvanized, additional coating

Aufbauschema

Setup diagram

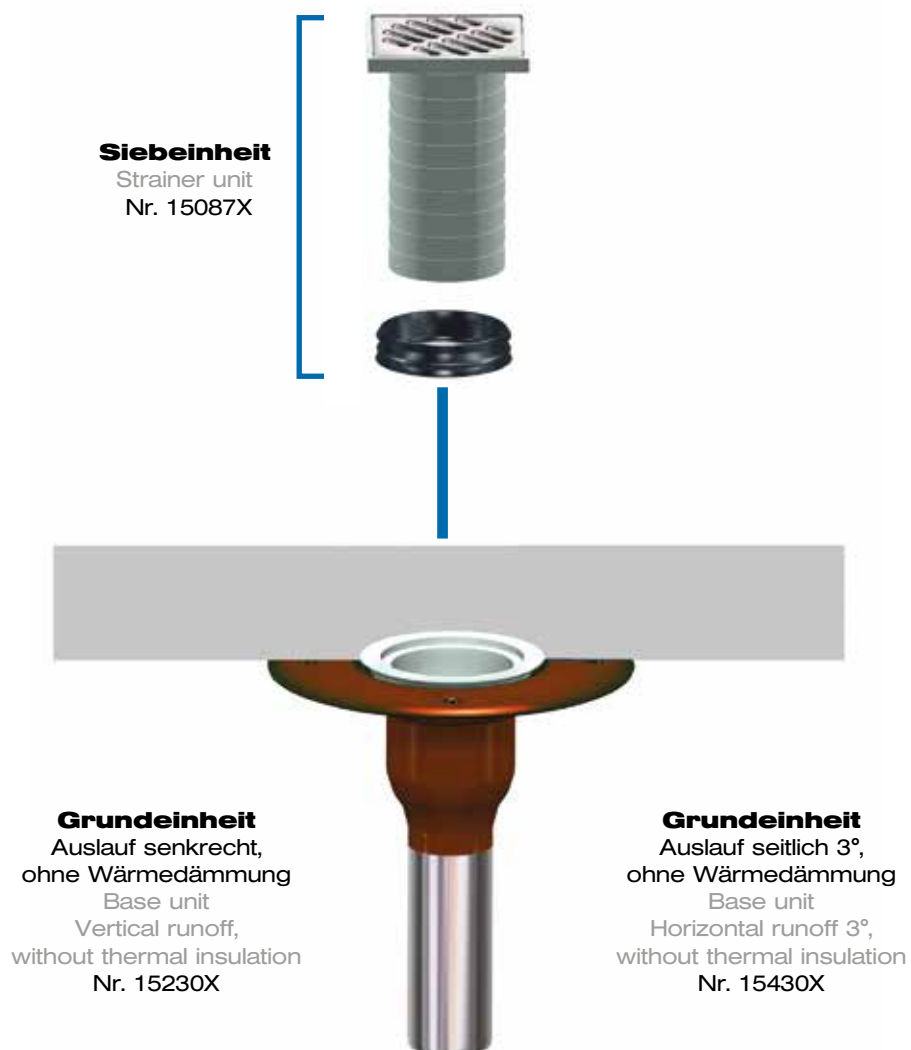

Balkone mit Verbundabdichtungen

Balconies with sealing from compound sealings



LORO-X Balkonabläufe mit VS-Anschlussmanschette

aus Stahl, feuerverzinkt, zusätzlich beschichtet, DN 50 und DN 70

Aufbauschema siehe Seite 122

LORO-X Balcony drains with VS-connection sleeves

made of steel, hot dip galvanized, with additional coating, DN 50 and DN 70

Setup diagram see page 122

Kompletteinheiten - Serie FF einteilig

Complete units - Series FF one-piece

einteilig one-piece		DN 50	DN 70	
Auslauf senkrecht Vertical runoff	ohne Wärmedämmung without thermal insulation	15276.050X	15276.070X	
		142,40 €	144,50 €	
Auslauf seitlich, 3° Horizontal runoff, 3°	ohne Wärmedämmung without thermal insulation	15476.050X	15476.070X	
		165,60 €	178,00 €	

Teileinheiten zur Komplettierung nach dem Baukastenprinzip

Sub-units for modular-based completion purposes

LORO-X Balkonablauf Grundeinheit, Serie FF

bestehend aus: Ablauftopf, Anschlussmanschette* und Klemmring

LORO-X Balcony drain Base unit, Series FF

consisting of: drain body, connection sleeve* and clamping ring

einteilig one-piece		DN 50	DN 70	
Auslauf senkrecht Vertical runoff	ohne Wärmedämmung without thermal insulation	15230.050X	15230.070X	
		111,30 €	113,50 €	
Auslauf seitlich, 3° Horizontal runoff, 3°	ohne Wärmedämmung without thermal insulation	15430.050X	15430.070X	
		134,60 €	147,00 €	

* aus Mehrlagen-Verbundwerkstoff

* made of multi-layer compound material

LORO-Balkonablauf Etageeinheit, Serie FF

bestehend aus: Ablauftopf, Anschlussmanschette, Klemmring und Dichtelement

LORO-balcony drain Extension unit, Series FF

consisting of: drain body, connecting sleeve, clamping ring and sealing element

für Aufbauhöhen von 40 - 120 mm* for installation heights of 40 -120 mm*	15206.000X	
	109,90 €	

* bei höheren Aufbauten Verlängerungsrohr Nr. 15587X und Dichtelement Nr. 911X verwenden

* for higher fittings use extension pipe No.15587X and sealing element No. 911X

LORO-X Balkonablauf Siebeinheit

bestehend aus: Siebaufnahme quadratisch 100 mm, Edelstahlsieb, quadratisch 94 mm und Dichtelement DN 70

LORO-X Balcony drain Strainer unit

consisting of: strainer holding fixture, quadratic 100 mm, strainer made of stainless steel,

quadratic 94 mm and sealing element DN 70

	15087.000X	
	31,00 €	

Zusätzliche Bauteile siehe Seite 109 Serie F

Additional components see page 109 Series F



Dichtelemente bitte separat bestellen, siehe Seite 154.

Please order sealing elements separately, see Page 154.



LORO-Balkondirektabläufe mit VS-Anschlussmanschette, Serie HF

für Abdichtung mit Verbundabdichtungen aus Stahl, feuerverzinkt, zusätzlich beschichtet

LORO-Balcony direct drains with VS-connection sleeve, Series HF for sealing with compound sealings made of steel, hot dip galvanized, additional coating

Aufbauschema

Setup diagram

Siebeinheit
mit Rohrdurchführung
Strainer unit
with pipe penetration
Nr. 16090X

Siebeinheit
ohne Rohrdurchführung
Strainer unit
without pipe penetration
Nr. 16091X

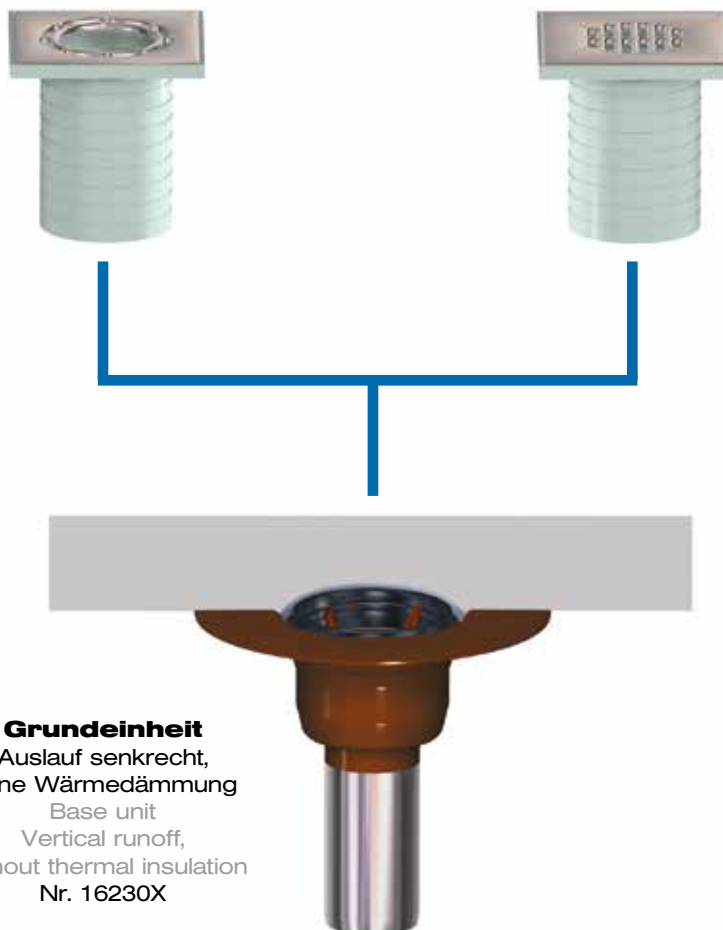

Grundeinheit
Auslauf senkrecht,
ohne Wärmedämmung
Base unit
Vertical runoff,
without thermal insulation
Nr. 16230X

Balkone mit Verbundabdichtungen

Balconies with sealing from compound sealings

LORO-X Balkondirektabläufe mit VS-Anschlussmanschette

aus Stahl, feuerverzinkt, zusätzlich beschichtet, DN 70 und DN 100

Aufbauschema siehe Seite 124

LORO-X Balcony straight drains with VS-connection sleeves

made of steel, hot dip galvanized, with additional coating, DN 70 and DN 100

Setup diagram see page 124

Kompletteinheiten - Serie HF

Complete units - Series HF



einteilig one-piece	DN 70	DN 100	
Siebeinheit mit Rohrdurchführung Strainer unit with pipe penetration	16260.070X	16260.100X	
	184,00 €	226,80 €	
Siebeinheit ohne Rohrdurchführung Strainer unit without pipe penetration	16261.070X	16261.100X	
	184,00 €	225,30 €	

Teileinheiten zur Komplettierung nach dem Baukastenprinzip

Sub-units for modular-based completion purposes

LORO-X Balkondirektablauf Grundeinheit, Serie HF

bestehend aus: Ablauftopf, Anschlussmanschette* und Klemmring**

LORO-X Balcony direct drain Base unit, Series HF

consisting of: drain body, connection sleeve* and clamping ring**

einteilig one-piece	DN 70	DN 100	
Auslauf senkrecht Vertical runoff	16230.070X	16230.100X	
	152,60 €	191,60 €	

* aus Mehrlagen-Verbundwerkstoff

** Bei Drainmatten bitte Klemmring mit Entwässerungsöffnungen Nr. 16205X verwenden.

* made of multi-layer compound material

** In case of drain mats please use the clamping ring with drainage openings No. 16205X

LORO-Balkondirektablauf Etageneinsatzeinheit, Serie HF

bestehend aus: Ablauftopf, Anschlussmanschette und Klemmring

LORO-balcony direct drain Extension unit, Series HF

consisting of: drain body, connecting sleeve and clamping ring

	DN 70	DN 100	
für Aufbauhöhen von 60 - 120 mm* for installation heights of 60 -120 mm*	16206.070X	16206.100X	
	125,80 €	155,10 €	

* bei höheren Aufbauten Verlängerungsrohr Nr. 16587X und Dichtelement Nr. 911X verwenden

* for higher fittings use extension pipe No.16587X and sealing element No. 911X

LORO-X Balkondirektablauf Siebeinheit

bestehend aus: Siebaufnahme und Edelstahlsieb

LORO-X Balcony direct drain Strainer unit

consisting of: strainer support and strainer made of stainless steel

	DN 70	DN 100	
Siebeinheit mit Rohrdurchführung Strainer unit with pipe penetration	16090.070X	16090.100X	
	31,00 €	34,90 €	
Siebeinheit ohne Rohrdurchführung Strainer unit without pipe penetration	16091.070X	16091.100X	
	31,00 €	33,80 €	

Zusätzliche Bauteile siehe Seite 117 Serie H

Additional components see page 117 Series H



Dichtelemente bitte separat bestellen, siehe Seite 154.

Please order sealing elements separately, see Page 154.



LORO-Balkondirektabläufe mit Stützrand, Serie GF

für Abdichtung mit Flüssigkunststoffen für Belaghöhe 2 mm aus Stahl, feuerverzinkt, zusätzlich beschichtet

LORO-Balcony direct drains with supporting, Series GF for sealing with liquid plastic for covering thickness 2 mm made of steel, hot dip galvanized, additional coating



Aufbauschema

Setup diagram

Sieb
mit Rohrdurchführung
Strainer
with pipe penetration
Nr. 16193X



Sieb
ohne Rohrdurchführung
Strainer
without pipe penetration
Nr. 16191.070X



Direktabläufe
Auslauf senkrecht,
l = 250 mm
Direct drains
Vertical runoff,
l = 250 mm
Nr. 16110X



Direktabläufe
Auslauf seitlich 3°,
Direct drains
Horizontal runoff 3°,
Nr. 16112X

LORO-X Balkondirektablauf, Serie GF

Ohne Sieb (bitte extra bestellen)

LORO-X Balcony direct drain, Series GF, without strainer (please order separately)

	DN 50	DN 70	DN 100
Auslauf senkrecht Vertical runoff	16110.050X	16110.070X	16110.100X
	69,70 €	79,70 €	91,30 €
Auslauf seitlich 3° Horizontal runoff 3°	16112.050X*	-	-
	98,50 €	-	-

Siebe, aus Edelstahl

Strainer, made of stainless steel

	DN 50	DN 70	DN 100
 mit Rohrdurchführung, für Balkongeschosse with pipe opening, for balcony floors	16193.050X	16193.070X	16193.100X
	6,30 €	7,00 €	12,30 €
 ohne Rohrdurchführung, für obere Balkone without pipe opening, for upper balconies	16191.050X	16191.070X	16191.100X
	6,30 €	7,00 €	12,30 €

* für Sieb, DN 70, ohne Rohrdurchführung, 16191.070X

* for strainer, DN 70, without pipe opening, 16191.070X



Dichtelemente bitte separat bestellen, siehe Seite 154.

Please order sealing elements separately, see Page 154.



LORO-Balkondirektabläufe mit Stützrand, Serie J

für Sanierung von Balkonen und Laufgängen
aus Stahl, feuerverzinkt, zusätzlich beschichtet

LORO-Balcony direct drains with supporting edge, Series J
for renovation of balconies and walkways
made of steel, hot dip galvanized, additional coating



Aufbauschema

Setup diagram

Ablaufkörper
für obere Balkone
Drain body
for upper balconies



Ablaufkörper
als Zwischenablauf
Drain body
as an intermediate drain



Fallrohr-
zwischenstück
mit Überwurfmutter
Downpipe with
connecting piece
with retainer nut

Zur Sanierung von Balkonen und Laufgängen

For renovation of balconies and walkways



LORO-X VERSAL® Balkondirektabläufe mit Stützrand

aus Stahl, feuerverzinkt, zusätzlich beschichtet, DN 70 und DN 100

Aufbauschema siehe Seite 127

LORO-X VERSAL® Balcony direct drains with supporting edge, made of steel, hot dip galvanized, with additional coating, DN 70 and DN 100
Setup diagram see page 127

Kompletteinheiten - Serie J

Complete units - Series J

für obere Balkone

bestehend aus: Ablaufkörper mit Anschlussgewinde und konischer Dichtung: Ausführung a: 16730X, Ausführung b: 16731X, Fallrohr 2500 mm lang mit Überwurfmutter und Gleitscheibe: Nr. 16721X

for upper balconies

consisting of: drain body with connection thread and conical sealing: version a: 16730X, version b: 16731X downpipe length 2500 mm, with retainer nut and sliding disk: No. 16721X

		DN 70	DN 100
		a) Deckenstärken 40 - 170 mm a) Ceiling thickness 40 - 170 mm	16738.070X 205,30 €
b) Deckenstärken 150 - 250 mm b) Ceiling thickness 150 - 250 mm	16739.070X 205,60 €	16739.100X 288,10 €	

für Balkongeschosse

bestehend aus: Ablaufkörper mit Langmuffe, Anschlussgewinde und konischer Dichtung: Ausführung a: 16713X, Ausführung b: 16714X, Fallrohr 2500 mm lang mit Überwurfmutter und Gleitscheibe: Nr. 16721X

for balcony floors

consisting of: drain body with long socket, connection thread and conical sealing: version a: 16713X, version b: 16714X downpipe length 2500 mm, with retainer nut and sliding disk: No. 16721X

		DN 70	DN 100
		a) Deckenstärken 40 - 170 mm a) Ceiling thickness 40 - 170 mm	16728.070X 228,80 €
b) Deckenstärken 150 - 250 mm b) Ceiling thickness 150 - 250 mm	16729.070X 241,60 €	16729.100X 343,50 €	

für untere Balkone

bestehend aus: Ablaufkörper mit Langmuffe, Anschlussgewinde und konischer Dichtung: Ausführung a: 16713X, Ausführung b: 16714X, Fallrohr 350 mm lang mit Überwurfmutter und Gleitscheibe: Nr. 16720X

for lower balconies

consisting of: drain body with long socket, connection thread and conical sealing: version a: 16713X, version b: 16714X downpipe length 350 mm, with retainer nut and sliding disk: No. 16720X

		DN 70	DN 100
		a) Deckenstärken 40 - 170 mm a) Ceiling thickness 40 - 170 mm	16748.070X 144,00 €
b) Deckenstärken 150 - 250 mm b) Ceiling thickness 150 - 250 mm	16749.070X 156,80 €	16749.100X 192,30 €	



Dichtelemente bitte separat bestellen, siehe Seite 154.

Please order sealing elements separately, see Page 154.



Einzelteile/Zubehör

Individual components/Accessoires

Ablaufkörper für obere Balkone

mit Anschlussgewinde und konischer Dichtung

Drain body for upper balconies with connection thread and conical sealing

	DN 70	DN 100	
Deckenstärken 40 - 170 mm Ceiling thickness 40 - 170 mm	16730.070X	16730.100X ●	
	61,60 €	70,40 €	
Deckenstärken 150 - 250 mm Ceiling thickness 150 - 250 mm	16731.070X	16731.100X	
	61,90 €	80,10 €	

Ablaufkörper für Balkongeschosse und untere Balkone

mit Langmuffe, Anschlussgewinde und konischer Dichtung

Drain body for balcony floors and lower balconies with long socket, connection thread and conical sealing

	DN 70	DN 100	
Deckenstärken 40 - 170 mm Ceiling thickness 40 - 170 mm	16713.070X	16713.100X	
	85,20 €	115,70 €	
Deckenstärken 150 - 250 mm Ceiling thickness 150 - 250 mm	16714.070X	16714.100X	
	98,00 €	127,70 €	

Fallrohre mit Überwurfmutter und Gleitscheibe

Downpipes with retainer nut and sliding disc

	DN 70	DN 100	
Fallrohrlänge 350 mm Downpipe length 350 mm	16720.070X	16720.100X	
	58,80 €	64,60 €	
Fallrohrlänge 2500 mm Downpipe length 2500 mm	16721.070X	16721.100X	
	143,60 €	215,80 €	

Dichtelement

Sealing element

	DN 70	DN 100	
	00911.070X	00911.100X	
	3,20 €	3,90 €	

Hakenschlüssel für LORO-Balkondirektabläufe, Serie J

Hook spanner for LORO-Balcony direkt drains, Series J

	09068.000X	
	30,10 €	

Heizbandkabel für LORO Abläufe

Heating tape cable for LORO drains

Länge Heizbandkabel 1100 mm Length heating tape 1100 mm	19853.000X ●	
	101,10 €	

- Keine Lagerware
No stock articles



Dichtelemente bitte separat bestellen, siehe Seite 154.

Please order sealing elements separately, see Page 154.

LORO-X VERSAL® Balkondirektabläufe, Serie J

mit Stützrand - ohne Gewinde und Langmuffe, Einsetzbar in Verbindung mit LORO-X Röhren mit einer Muffe, DN 50 und DN 70, aus Stahl, feuerverzinkt, zusätzlich beschichtet

LORO-X VERSAL® Balcony direct drains

with supporting edge - without thread and long socket, utilisable in association with LORO-X pipes with one socket, made of steel, hot dip galvanized, with additional coating, DN 50 and DN 70



	für obere Balkone for upper balconies	DN 50	DN 70
		16733.050X	16733.070X
	für Balkongeschosse for balcony floors	28,90 €	35,70 €
		16716.050X	16716.070X
		59,80 €	62,40 €

LORO Attika-Balkonabläufe mit Klemmflansch

Nach DIN EN 1253 und DIN 18195, aus Edelstahl, DN 50

LORO Parapet balcony drains with clamping flange

According DIN EN 1253 and DIN 18195, made of stainless steel, DN 50

		DN 50
	für Bitumen-Dachabdichtungsbahnen for bituminous roofing sheets	01570.050X
		440,20 €
	für PVC-Dachabdichtungsbahnen for plastic roofing sheets	01572.050X
		456,80 €

LORO-Schiebeflansch

mit Klemmflansch für Dampfsperre, aus Edelstahl

LORO sliding flange

with clamping flange for vapour barrier, made of stainless steel

		DN 50
	für Bitumen-Dachabdichtungsbahnen for bituminous roofing sheets	13232.050X
		66,40 €

LORO-Wasserspeier

mit Klemmflansch, aus Edelstahl

LORO spout with clamping flange made of stainless steel

		DN 50	DN 100
	Auslaufrohr 250 mm lang Outlet pipe 250 mm length	15070.050X	-
		152,50 €	-
	Auslaufrohr 800 mm lang Outlet pipe 800 mm length	15071.050X	15071.100X
		179,40 €	207,30 €



Dichtelemente bitte separat bestellen, siehe Seite 154.

Please order sealing elements separately, see Page 154.

LORO-Balkonabläufe, Serie V

Balkonablaufsystem für alle Balkonaufbauten aus Edelstahl, DN 70

LORO-Balcony drains, Series V

Balcony drainage system for all balcony fittings made of stainless steel, DN 70

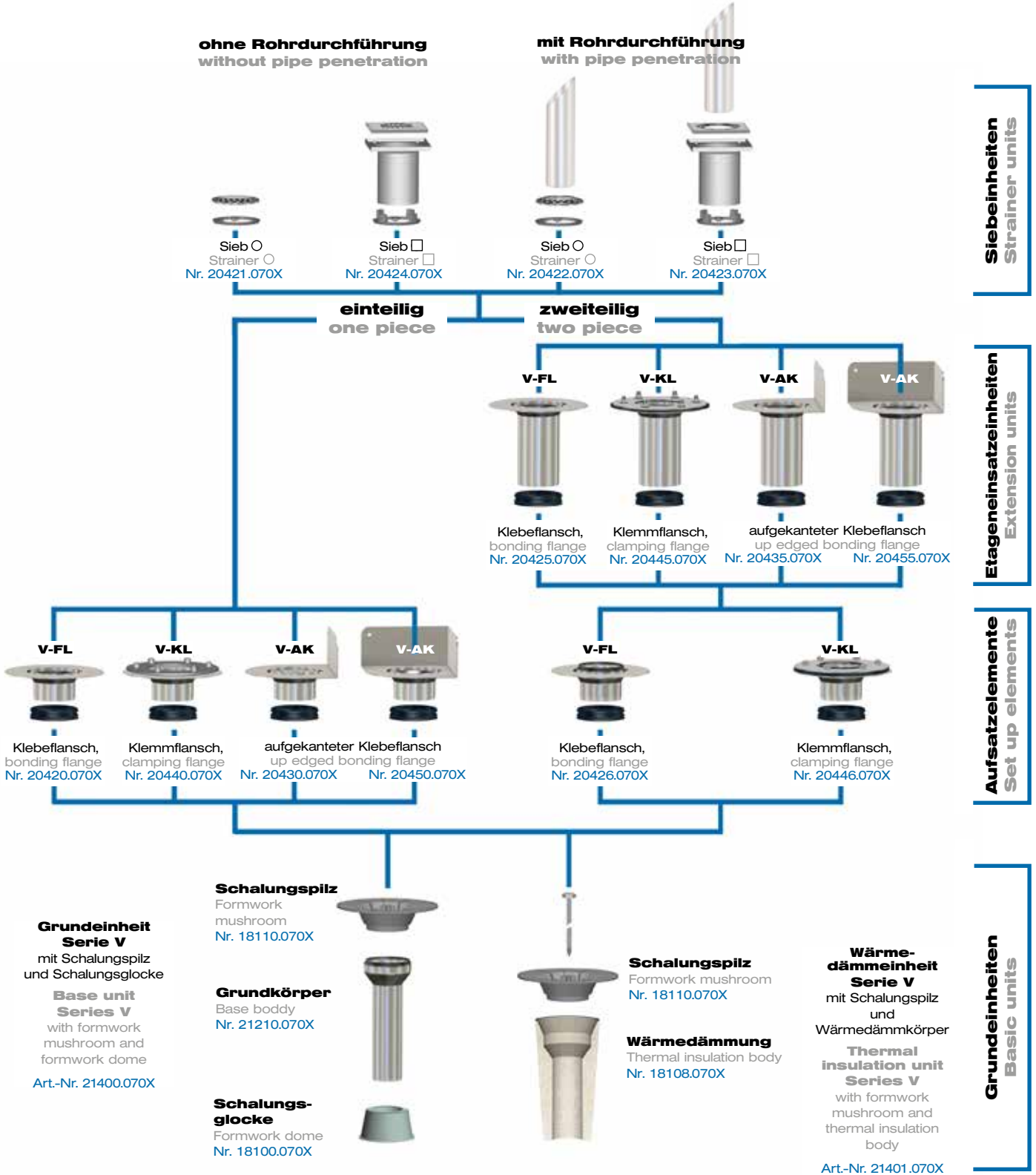

Balkon-
entwässerung

Systemübersicht

LORO-X Balkonentwässerungssysteme, DN 70, Serie V





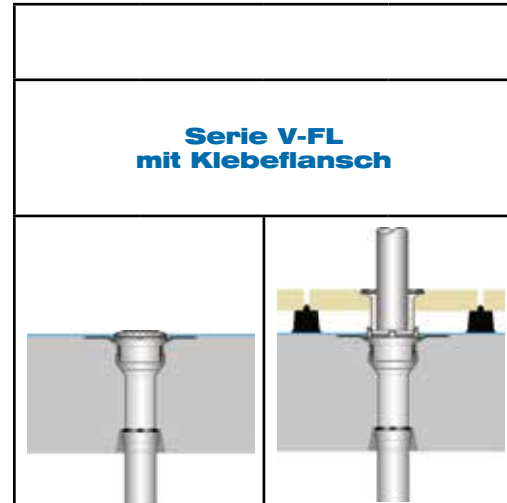

LORO-X Balkonentwässerungen sind im System R 60 und R 90 brandschutzgeprüft und zertifiziert:

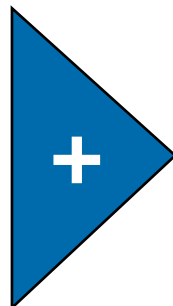
AbP.-Nr. P-MPA-E-09-010



Rohbau
 Schalungspilz Nr. 18110.070X
 Grundkörper Nr. 21210.070X
 Aufschiebbare Schalungsglocke Nr. 18100.070X
 Wärmedämmung Nr. 18108.070X



Endausbau	ohne Belag		mit Belag	
	ohne	mit	ohne	mit
Rohrdurchführung				
Siebform	 20421.070X	 20422.070X	 20424.070X	 20423.070X
Aufsatzelemente für ungedämmte Balkone	Serie V-FL  20420.070X			
Etageneinsätze + Aufsatzelemente für gedämmte Balkone	Serie V-FL  20425.070X + Serie V-FL  20426.070X			
LX-Nr.	LX1221	LX1222	LX1223	LX1224
Abflussleistung l/s	2 1.8 l/s*	1 1.3 l/s*	2 1.8 l/s*	1 1.7 l/s*

Achtung:
Fallrohre und Siebeinheiten bitte separat bestellen.

Balkonabdichtung durch Flüssigkunststoffe								Balkonabdichtung durch Abdichtungsbahnen			
Serie V-AK mit aufgekantetem Klebeflansch im Wandbereich				Serie V-AK mit aufgekantetem Klebeflansch in Raumecken				Serie V-KL mit Klemmflansch			
ohne Belag		mit Belag		ohne Belag		mit Belag		ohne Belag		mit Belag	
ohne	mit	ohne	mit	ohne	mit	ohne	mit	ohne	mit	ohne	mit
20421.070X	20422.070X	20424.070X	20423.070X	20421.070X	20422.070X	20424.070X	20423.070X	20421.070X	20422.070X	20424.070X	20423.070X
<p>Serie V-AK</p> <p>20430.070X</p>				<p>Serie V-AK</p> <p>20450.070X</p>				<p>Serie V-KL</p> <p>20440.070X</p>			
<p>Serie V-AK</p> <p>20435.070X</p>				<p>Serie V-AK</p> <p>20455.070X</p>				<p>Serie V-KL</p> <p>20445.070X</p>			
<p>+</p> <p>Serie V-FL</p> <p>20426.070X</p>				<p>+</p> <p>Serie V-FL</p> <p>20426.070X</p>				<p>+</p> <p>Serie V-FL</p> <p>20446.070X</p>			
LX1225	LX1226	LX1227	LX1228	LX1233	LX1234	LX1235	LX1236	LX1229	LX1230	LX1231	LX1232
1.8 l/s*	1.3 l/s*	1.8 l/s*	1.7 l/s*	1.8 l/s*	1.3 l/s*	1.8 l/s*	1.7 l/s*	1.8 l/s*	1.3 l/s*	1.8 l/s*	1.7 l/s*

* Bei einer Nennwasserhöhe auf dem Balkon von 35 mm.

LORO-X Balkonabläufe, Serie V

Variables Balkonentwässerungssystem, aus Edelstahl, DN 70

LORO-X Balcony drains, Series V

Variable balcony drainage system, made of stainless steel, DN 70



Grundeinheit für LORO-Balkonabläufe, Serie V

Base unit for LORO-balcony drains, Series V

	bestehend aus: Grundkörper, Schalungspilz und Schalungsglocke consisting of: base body, formwork mushroom and formwork dome	DN 70
		21400.070X
		57,20 €

Wärmedämm-Grundeinheit für LORO-Balkonabläufe, Serie V

Thermal insulation base unit for LORO-balcony drains, Series V

	bestehend aus: Schalungspilz, Wärmedämmkörper und Befestigungsschraube consisting of: formwork mushroom, thermal insulation body and fastening screw	DN 70
		21401.070X
		38,20 €

Einzelteile/Zusätzliche Bauteile für Grundkörper, Serie V

Single units/Additional components for base body LORO-balcony drains, Series V

		DN 70
	Schalungspilz Formwork mushroom	18110.070X
		6,80 €
	Grundkörper Serie V Base body	21210.070X
		38,10 €
	Wärmedämmkörper Thermal insulation body	18108.070X
		19,70 €
	Schalungsglocke Formwork dome	18100.070X
		12,30 €

Aufsatzelemente für einteilige Ausführung

Set up elements for one piece version

Serie V-FL, mit Klebeflansch, für Abdichtung aus Flüssigkunststoffen

Series V-FL, with bonding flange, for sealing from liquid plastic

	bestehend aus: Aufsatzelement mit Klebeflansch, Dichtelement DN 100 consisting of: Setup element with bonding flange, sealing element DN 100	DN 70
		20420.070X
		58,80 €

Serie V-AK, mit aufgekantetem Klebeflansch für Abdichtung aus Flüssigkunststoffen in Wandbereichen

Series V-AK, with upstanding bonding flange for sealing from liquid plastic at wall areas

	bestehend aus : Aufsatzelement mit aufgekantetem Klebeflansch, Dichtelement DN 100 consisting of: Setup element with upstanding bonding flange, sealing element DN 100	DN 70
		20430.070X
		76,90 €

Serie V-AK, mit aufgekantetem Klebeflansch für Abdichtung aus Flüssigkunststoffen in Wand-Eckbereichen

Series V-AK, with upstanding bonding flange for sealing from liquid plastic at wall corner areas

	bestehend aus: Aufsatzelement mit aufgekantetem Klebeflansch für Wand-Eckbereiche, Dichtelement DN 100 consisting of: Setup element with upstanding bonding corner flange, sealing element DN 100	DN 70
		20450.070X
		120,30 €

Serie V-KL, mit Klemmflansch, für Abdichtung mit Abdichtungsbahnen

Series V-KL, with clamping flange, for sealing with roofing sheets

	bestehend aus: Aufsatzelement mit Klemmflansch, Dichtelement DN 100 consisting of: Setup element with clamping flange, sealing element DN 100	DN 70
		20440.070X
		118,40 €

LORO-X Stahlabflussrohre bitte separat bestellen siehe Seite 138.

Please order LORO-X Steel discharge pipes separately see page 138.



Aufsatzelemente für zweiteilige Ausführung

Set up elements for two piece version

Serie V-FL, Aufsatzelement mit Klebeflansch, für Abdichtung aus Flüssigkunststoffen

Series V-FL, Set up element with bonding flange, for sealing from liquid plastic

bestehend aus: Aufsatzelement mit Muffe und Klebeflansch, Dichtelement DN 100 consisting of: Setup element with socket and bonding flange, sealing element DN 100	DN 70	
	20426.070X	
	60,90 €	

Serie V-KL, Aufsatzelement mit Klemmflansch, für Abdichtung mit Abdichtungsbahnen

Series V-KL, Set up element with clamping flange, for sealing with roofing sheets

bestehend aus: Aufsatzelement mit Muffe und Klemmflansch, Dichtelement DN 100 consisting of: Setup element with socket and clamping flange, sealing element DN 100	DN 70	
	20446.070X	
	120,10 €	

Etageneinsatzeinheiten für zweiteilige Ausführung

Extension units for two piece version

Serie V-FL, Etageneinsatzeinheit mit Klebeflansch, für Abdichtung aus Flüssigkunststoffen

Series V-FL, Extension unit with bonding flange, for sealing from liquid plastic

bestehend aus: Etageneinsatz mit Klebeflansch, Dichtelement DN 100 consisting of: Extension body with bonding flange, sealing element DN 100	DN 70	
	20425.070X	
	151,40 €	

Serie V-AK, Etageneinsatzeinheit mit aufgekantetem Klebeflansch für Abdichtung aus Flüssigkunststoffen in Wandbereichen

Series V-AK, Extension unit with upstanding bonding flange for sealing from liquid plastic at wall areas

bestehend aus : Etageneinsatz mit aufgekantetem Klebeflansch, Dichtelement DN 100 consisting of: Extension body with upstanding bonding flange, sealing element DN 100	DN 70	
	20435.070X	
	122,90 €	

Serie V-AK, Etageneinsatz mit aufgekantetem Klebeflansch für Abdichtung aus Flüssigkunststoffen in Wand-Eckbereichen

Series V-AK, Extension unit with upstanding bonding flange for sealing from liquid plastic at wall corner areas

bestehend aus: Etageneinsatz mit aufgekantetem Klebeflansch für Wand-Eckbereiche, Dichtelement DN 100 consisting of: Extension body with upstanding bonding cornerflange, sealing element DN 100	DN 70	
	20455.070X	
	159,30 €	

Serie V-KL, Etageneinsatzeinheit mit Klemmflansch, für Abdichtung mit Abdichtungsbahnen

Series V-KL, Extension unit with clamping flange, for sealing with roofing sheets

bestehend aus: Etageneinsatz mit Klemmflansch, Dichtelement DN 100 consisting of: Extension body with clamping flange, sealing element DN 100	DN 70	
	20445.070X	
	216,60 €	

LORO-X Stahlabflussrohre bitte separat bestellen siehe Seite 138.

Please order LORO-X Steel discharge pipes separately see page 138.

LORO-Balkonablauf Siebeinheiten

LORO-Balcony strainer units

Für Balkonaufbau ohne zusätzlichen Belag:

For balcony structure without additional covering:

LORO-Balkonablauf Siebeinheit, rund, ohne Rohrdurchführung

LORO-Balcony strainer unit, round, without pipe opening

	bestehend aus: Sieb rund, ohne Rohrdurchführung, Aufnahmering consisting of: Strainer round, without pipe opening, support ring	DN 70
		20421.070X
		9,20 €

LORO-Balkonablauf Siebeinheit, rund, mit Rohrdurchführung

LORO-Balcony strainer unit, round, with pipe opening

	bestehend aus: Sieb rund, mit Rohrdurchführung, Aufnahmering consisting of: Strainer round, with pipe opening, support ring	DN 70
		20422.070X
		9,20 €

Für Balkonaufbau mit zusätzlichem Belag:

For balcony structure with additional covering:

LORO-Balkonablauf Siebeinheit, quadratisch, ohne Rohrdurchführung

LORO-Balcony strainer unit, quadratic, without pipe opening

	bestehend aus: Sieb quadratisch 150 x 150 mm, ohne Rohrdurchführung, Siebaufnahme höhenverstellbar, Aufnahmering consisting of: Strainer quadratic 150 x 150 mm, without pipe opening, strainer holding fixture, height ajustable, support ring	DN 70
		20424.070X
		33,50 €

LORO-Balkonablauf Siebeinheit, quadratisch, mit Rohrdurchführung

LORO-Balcony strainer unit, quadratic, with pipe opening

	bestehend aus: Sieb quadratisch 150 x 150 mm, mit Rohrdurchführung, Siebaufnahme höhenverstellbar, Aufnahmering consisting of: Strainer quadratic 150 x 150 mm, with pipe opening, strainer holding fixture, height ajustable, support ring	DN 70
		20423.070X
		33,50 €

LORO-X Stahlabflussrohre
LORO-X Steel discharge pipes

LORO-X

Stahlabflussrohre

DN 32-300

nach DIN EN 1123



LORO-X

Steel discharge pipes

DN 32-300

according to DIN EN 1123



Stahlabflussrohre

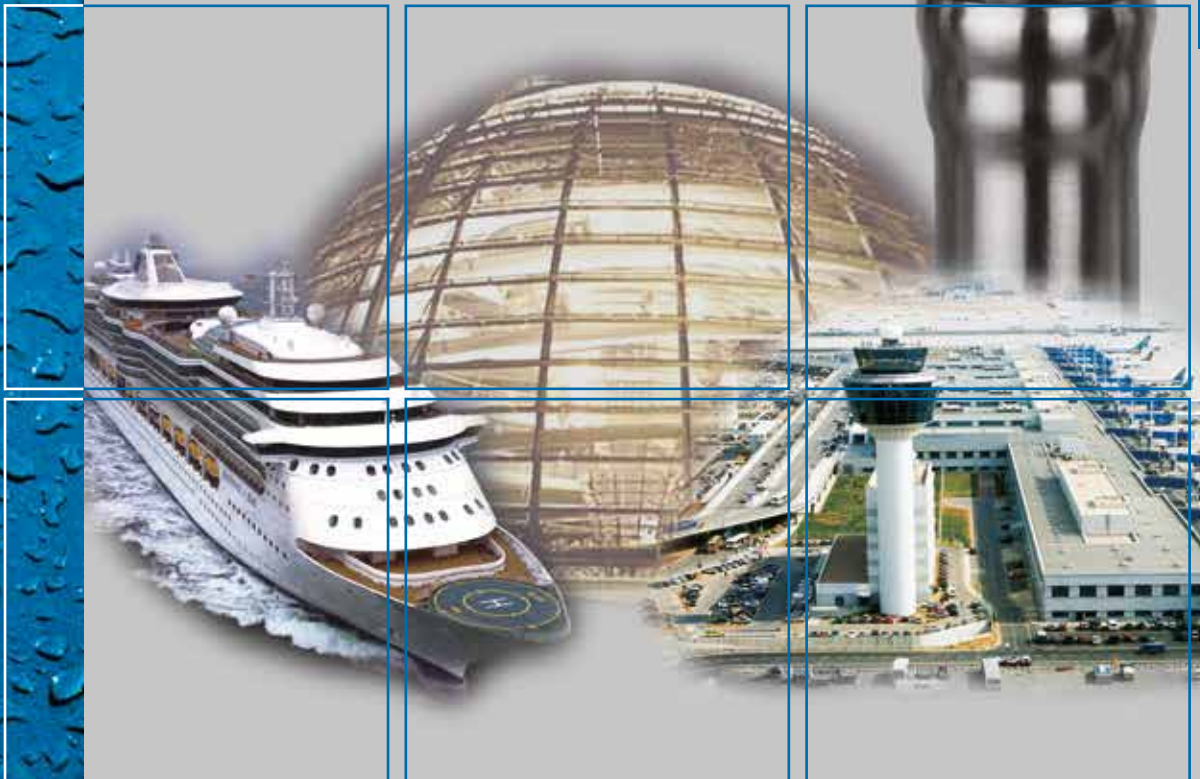



LORO-X Stahlabflussrohre

mit LORO-X Steckmuffenverbindung, nach DIN EN 1123

DN 32 - DN 300

aus Stahl, feuerverzinkt, innen zusätzlich beschichtet

LORO-X Stahlabflussrohre bieten die bewährten Eigenschaften des Werkstoffes Stahl:

- **stoßfest und formstabil**
- **nichtbrennbar**
- **unempfindlich gegen Hitze und Kälte**

und der LORO-X Steckmuffe:

- **stabile Dichtungskammer**
- **ausknickfest**
- **schnelle Verlegung**

LORO-X Steel discharge pipes

with LORO-X push-fit socket joint, according to DIN EN 1123

DN 32 - DN 300

made of galvanized steel, with additional inside coating

LORO-X Steel discharge pipes offer the approved attributes of the material steel:

- shockproof and robust
- incombustible
- insensitiv against heat and frost

and the LORO-X push-fit socket:

- solid sealing chamber
- steady against creasing
- fast laying



Systemübersicht

System overview

		DN	32	40	50	70	80	100	125	150	200	250*	300*
┌	Rohre mit einer Muffe	Pipes with one socket	●	●	●	●	●	●	●	●	●	●	●
┌┌	Rohre mit zwei Muffen	Pipes with two sockets	-	●	●	●	●	●	●	-	-	-	-
└┌	Abzweige	Branches	●	●	●	●	●	●	●	●	●	●	-
└┌┌	Red.-Abzweige	Reducing branches	●	●	●	●	●	●	●	●	●	●	●
└┌┌┌	Doppelabzweige	Double branches	-	●	●	●	-	●	●	●	●	-	-
└┌┌┌┌	Eckabzweige	Corner branches	-	●	●	●	-	●	●	●	●	-	-
└┌┌┌┌┌	Bogen	Bends	●	●	●	●	●	●	●	●	●	●	●
└┌┌┌┌┌┌	Bogen mit engem Radius	Short radius bends	-	-	●	●	-	-	-	-	-	-	-
└┌┌┌┌┌┌┌	Sprungrohre	Offset pipes	-	●	●	●	●	●	●	●	●	-	-
└┌┌┌┌┌┌┌┌	Winkelbogen	Angle bends	-	●	●	●	●	-	-	-	-	-	-
└┌┌┌┌┌┌┌┌┌	Bogen mit Beruhigungsstrecke	Bends with smoothing length	-	-	-	-	-	●	●	-	-	-	-
└┌┌┌┌┌┌┌┌┌┌	Geruchverschlüsse	Traps	-	-	●	●	-	●	●	-	-	-	-
└┌┌┌┌┌┌┌┌┌┌┌	Reinigungsrohre	Cleaning pipes	-	●	●	●	●	●	●	●	●	●	●
└┌┌┌┌┌┌┌┌┌┌┌┌	Muffenstücke	Socket pieces	-	●	●	●	●	●	●	●	●	●	-
└┌┌┌┌┌┌┌┌┌┌┌┌┌	Übergangrohre	Transition pipes	-	●	●	●	●	●	●	●	●	●	●
└┌┌┌┌┌┌┌┌┌┌┌┌┌┌	Anschlussstücke mit Gewinde	Connectors with thread	-	●	●	-	-	-	-	-	-	-	-
└┌┌┌┌┌┌┌┌┌┌┌┌┌┌┌	Anschlussstücke an Rohre anderer Hersteller	Connectors to pipes from other manufacturers	-	●	●	●	●	●	●	●	●	●	●
└┌┌┌┌┌┌┌┌┌┌┌┌┌┌┌┌	Dichtelemente	Sealing elements	●	●	●	●	●	●	●	●	●	●	●
└┌┌┌┌┌┌┌┌┌┌┌┌┌┌┌┌┌	Rohrschellen	Pipe clips	●	●	●	●	●	●	●	●	●	●	●

* DN 250 und DN 300 in muffenloser Ausführung DN 250 und DN 300 without socket

LORO-X Stahlabflussrohre

LORO-X Steel discharge pipes

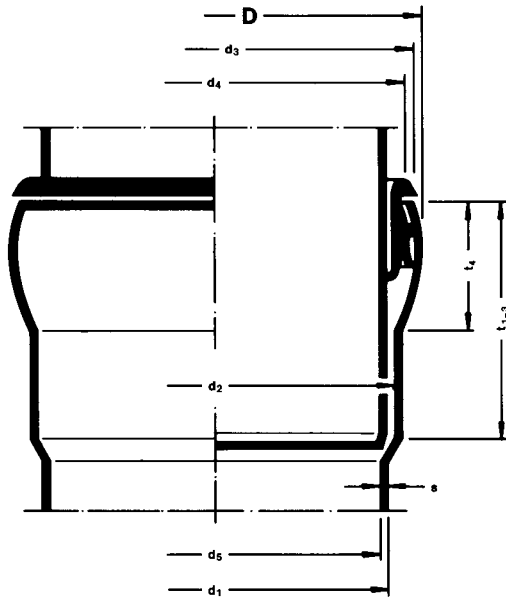

DN 32 - DN 200
LORO-X Rohr
 LORO-X Pipe

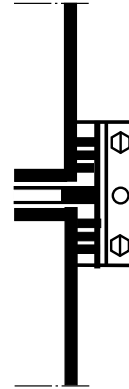

DN 250 / DN 300
muffenlos
 without socket

Rohr- und Muffenmaße*

Pipe- and socket dimensions*

DN	D	d ₁	d ₂	d ₃	d ₄	d ₅	s	t ₁	t ₂	t ₃	t ₄	F**	kg/m	kg/m***
32	39	32	34	37	34	30	1,0	25	-	-	16	706,9	0,8	1,6
40	51	42	45	48	45	39	1,5	30	70	100	16	1194,6	1,5	2,6
50	63	53	56	60	56	50	1,5	38	90	130	19	1963,5	2,0	4,0
70	84,2	73	76	81	76	69,8	1,6	55	120	175	27	3826,5	3,0	6,8
80	102,2	89	92	99	92	85,8	1,6	60	130	190	31	5781,8	3,5	9,3
100	118	102	106	114	107	98	2,0	70	150	220	38	7453,0	4,9	12,4
125	152	133	138	147	140	128	2,5	75	160	235	41	12868,0	8,0	20,8
150	181	159	164	176	168	154	2,5	80	170	250	46	18626,5	9,6	28,2
200	246,8	219	224	241	228	213,2	2,9	120	250	370	76	35699,7	15,7	51,4
250	-	273	-	-	-	265	4,0	-	-	-	-	55154,6	24,2	81,7
300	-	324	-	-	-	316	4,0	-	-	-	-	78426,7	31,7	110,0

* Maßtoleranzen für Rohre und Formstücke, nach DIN EN 1123 Teil 2.
 Tolerance of dimensions for pipes and fittings, according to DIN EN 1123 part 2

** F = freier Querschnitt (mm²)
 F = Cross section (mm²)

*** kg/m bei Vollfüllung mit Wasser
 kg/m filled to capacity with water

t₁ = Standard
 Standard

t₂ = Langmuffe
 Long socket

t₃ = Sonderanfertigung
 Special design

LORO-X Stahlabflussrohre, DN 32 - DN 200*

mit Steckmuffenverbindung, feuerverzinkt, innen zusätzlich beschichtet

LORO-X Steel discharge pipes, DN 32 - DN 200*

with push-fit socket, hot dip galvanized, additional coating inside



Rohre mit einer Muffe

Pipes with one socket

I (mm)	DN 32	DN 40	DN 50	DN 70	DN 80	DN 100	DN 125	DN 150	DN 200
									
250	01401.032X 10,60 €	01401.040X 8,60 €	01401.050X 10,30 €	01401.070X 15,60 €	01401.080X 21,10 €	01401.100X 27,20 €	01401.125X 46,40 €	01401.150X 57,10 €	01401.200X 93,80 €
500	01301.032X 13,80 €	01301.040X 13,60 €	01301.050X 17,00 €	01301.070X 27,00 €	01301.080X 33,30 €	01301.100X 42,40 €	01301.125X 73,30 €	01301.150X 89,80 €	01301.200X 147,80 €
750	-	01211.040X 18,00 €	01211.050X 22,40 €	01211.070X 32,90 €	01211.080X 42,90 €	01211.100X 53,50 €	01211.125X 89,30 €	01211.150X 110,00 €	01211.200X 176,70 €
1000	01201.032X 21,40 €	01201.040X 22,70 €	01201.050X 28,00 €	01201.070X 41,20 €	01201.080X 53,00 €	01201.100X 62,20 €	01201.125X 115,20 €	01201.150X 135,00 €	01201.200X 221,00 €
1500	01111.032X 28,90 €	01111.040X 33,20 €	01111.050X 41,30 €	01111.070X 60,20 €	01111.080X 78,20 €	01111.100X 94,40 €	01111.125X 163,00 €	01111.150X 194,90 €	01111.200X 320,50 €
2000	01101.032X 38,10 €	01101.040X 42,20 €	01101.050X 54,30 €	01101.070X 78,20 €	01101.080X 102,30 €	01101.100X 123,00 €	01101.125X 212,00 €	01101.150X 256,40 €	01101.200X 416,90 €
2500	-	01004.040X 55,70 €	01004.050X 66,80 €	01004.070X 98,60 €	01004.080X 129,60 €	01004.100X 156,80 €	01004.125X 268,40 €	01004.150X 329,60 €	01004.200X 533,90 €
2500**	-	-	01002.050X 68,50 €	01002.070X 99,10 €	-	01002.100X 160,30 €	-	-	-
2750	-	-	01005.050X 76,00 €	01005.070X 108,90 €	01005.080X 152,20 €	01005.100X 172,60 €	01005.125X 326,00 €	-	-
2750**	-	-	01003.050X 78,60 €	01003.070X 110,70 €	-	01003.100X 176,40 €	-	-	-
3000	-	01001.040X 63,60 €	01001.050X 80,10 €	01001.070X 113,60 €	01001.080X 148,20 €	01001.100X 178,50 €	01001.125X 317,00 €	01001.150X 379,50 €	01001.200X 603,20 €
4000	-	-	01011.050X 121,70 €	01011.070X 163,90 €	01011.080X 211,50 €	01011.100X 248,40 €	01011.125X 460,50 €	01011.150X 531,10 €	01011.200X 883,80 €
5000	-	-	-	01013.070X 205,00 €	01013.080X 264,20 €	01013.100X 318,40 €	01013.125X 575,90 €	01013.150X 674,80 €	-
6000	-	-	-	01014.070X 246,10 €	01014.080X 317,10 €	01014.100X 378,30 €	01014.125X 690,60 €	01014.150X 809,60 €	-

* Rohre und Formstücke DN 250/300 siehe Seiten 164-166

* Pipes and fittings DN 250/300 see pages 164-166

** mit Langmuffe für die Balkonentwässerung

** with long socket for balcony drainage



Dichtelemente für jede Muffenverbindung bitte zusätzlich bestellen, siehe Seite 154.

Please order sealing elements for each socket connection additionally, see page 154.



Rohre mit zwei Muffen*

Pipes with two sockets

l (mm)	DN 40	DN 50	DN 70	DN 80	DN 100
250	00140.040X	00140.050X	00140.070X	-	-
	8,60 €	10,30 €	15,60 €	-	-
500	00130.040X	00130.050X	00130.070X	-	00130.100X
	13,60 €	17,00 €	27,00 €	-	42,40 €
750	00121.040X	00121.050X	00121.070X	00121.080X	00121.100X
	18,00 €	22,40 €	32,90 €	42,90 €	53,50 €
1000	00120.040X	00120.050X	00120.070X	00120.080X	00120.100X
	22,70 €	28,00 €	41,20 €	53,00 €	62,20 €
2000	00110.040X	00110.050X	00110.070X	00110.080X	00110.100X
	42,20 €	54,30 €	78,20 €	102,30 €	123,00 €
3000	00100.040X	00100.050X	00100.070X	00100.080X	00100.100X
	63,60 €	80,10 €	113,60 €	148,20 €	178,50 €



* die abgelängten Rohrenden mit Muffe können als Passstücke eingesetzt werden

* the cut pipes can be used as two pipes with one socket

Rohre und Formstücke DN 250/300 siehe Seiten 164-166

Pipes and fittings DN 250/300 on pages 164-166



Dichtelemente für jede Muffenverbindung bitte zusätzlich bestellen, siehe Seite 154.

Please order sealing elements for each socket connection additionally, see page 154.



Abzweige

Branches

	DN	32	40	50	70	80	100	125	
	87°	-	00200.AA0X	00200.BB0X	00200.CC0X	00200.MM0X	00200.DD0X	00200.EE0X	
		-	20,40 €	24,00 €	41,80 €	57,10 €	72,50 €	122,10 €	
	70°	-	00210.AA0X	00210.BB0X	00210.CC0X	-	00210.DD0X	00210.EE0X	
		-	20,40 €	24,00 €	41,80 €	-	72,50 €	122,10 €	
	45°	00220.LL0X ●	00220.AA0X	00220.BB0X	00220.CC0X	00220.MM0X	00220.DD0X	00220.EE0X	
		20,60 €	20,60 €	24,00 €	41,80 €	57,10 €	72,50 €	122,10 €	
	DN	150	200						
	87°	00200.FF0X	00200.GG0X						
		161,30 €	463,70 €						
	70°	00210.FF0X ●	00210.GG0X ●						
		164,10 €	471,70 €						
45°	00220.FF0X	00220.GG0X							
	161,30 €	463,70 €							

Red.-Abzweige

Reducing Branches

	DN	40/32	50/32	50/40	70/40	70/50	80/50	80/70
	87°	-	-	00230.BA0X	00230.CA0X	00230.CB0X	00230.MB0X	00230.MC0X
		-	-	22,90 €	33,80 €	35,10 €	44,60 €	53,30 €
	70°	-	-	00240.BA0X	-	00240.CB0X	-	00240.MC0X ●
		-	-	22,90 €	-	35,10 €	-	54,10 €
	45°	00250.AL0X	00250.BL0X	00250.BA0X	00250.CA0X	00250.CB0X	00250.MB0X	00250.MC0X
		21,80 €	22,40 €	22,90 €	33,80 €	35,10 €	44,60 €	53,30 €
	DN	100/40	100/50	100/70	100/80	125/50	125/70	125/100
	87°	00230.DA0X	00230.DB0X	00230.DC0X	00230.DM0X	00230.EB0X	00230.EC0X	00230.ED0X
		50,00 €	50,60 €	58,10 €	67,50 €	78,10 €	85,00 €	104,10 €
	70°	-	00240.DB0X	00240.DC0X	-	-	-	-
		-	50,60 €	58,10 €	-	-	-	-
45°	00250.DA0X	00250.DB0X	00250.DC0X	00250.DM0X	00250.EB0X	00250.EC0X	00250.ED0X	
	50,00 €	50,60 €	58,10 €	67,50 €	78,10 €	85,00 €	104,10 €	
DN	150/70	150/100	150/125	200/100	200/125	200/150		
87°	00230.FC0X	00230.FD0X	00230.FE0X	-	00230.GE0X ●	00230.GF0X ●		
	107,40 €	123,00 €	149,90 €	-	326,00 €	369,00 €		
70°	-	-	-	-	-	-		
	-	-	-	-	-	-		
45°	00250.FC0X	00250.FD0X	00250.FE0X	00250.GD0X	00250.GE0X	00250.GF0X		
	107,40 €	123,00 €	149,90 €	270,20 €	320,20 €	362,40 €		

● Keine Lagerware No stock articles

Dichtelemente für jede Muffenverbindung bitte zusätzlich bestellen, siehe Seite 154.

Please order sealing elements for each socket connection additionally, see page 154.

Red. Doppelabzweige

Reducing double branches

DN	70/50/50	100/50/50	100/70/70	125/100/100	150/100/100	150/125/125	
87°	00260.CBBX	00260.DBBX	00260.DCCX	-	-	00260.FEEX ●	
	56,00 €	75,70 €	90,50 €	-	-	217,30 €	
45°	00280.CBBX	00280.DBBX	00280.DCCX	00280.EDDX	00280.FDDX ●	00280.FEEX ●	
	56,00 €	75,70 €	90,50 €	148,50 €	183,70 €	217,30 €	

Red.-Eckdoppelabzweige*

Reducing corner double branches

DN	70/50/50	100/70/70	
87°	00261.CBBX	00261.DCCX ●	
	60,50 €	97,00 €	
45°	00281.CBBX ●	00281.DCCX ●	
	61,60 €	97,00 €	

* Eckabzweige nach EN 1123-2 nur noch als Red.-Eckdoppelabzweige zulässig

* Reducing corner permitted by EN 1123-2 only as double branches

Übergangsabzweige

Reducing branches

DN	50/40/50	70/50/50	70/40/50	
87°	00231.BABX ●	00231.CBBX	00231.CABX ●	
	29,10 €	44,90 €	47,30 €	
45°	00251.BABX	00251.CBBX	00251.CABX	
	29,30 €	45,70 €	47,30 €	

● Keine Lagerware No stock articles



Dichtelemente für jede Muffenverbindung bitte zusätzlich bestellen, siehe Seite 154.

Please order sealing elements for each socket connection additionally, see page 154.



Bogen

Bends

	DN	32	40	50	70	80
	87°	00300.032X	00300.040X	00300.050X	00300.070X	00300.080X
		11,80 €	8,30 €	11,60 €	23,60 €	36,20 €
	70°	-	00310.040X	00310.050X	00310.070X	00310.080X
		-	7,40 €	11,00 €	22,20 €	32,60 €
	45°	00320.032X	00320.040X	00320.050X	00320.070X	00320.080X
		11,20 €	6,60 €	10,10 €	19,80 €	30,60 €
	30°	00330.032X	00330.040X	00330.050X	00330.070X	00330.080X
		10,50 €	6,20 €	9,50 €	18,60 €	29,80 €
	15°	00340.032X ●	00340.040X	00340.050X	00340.070X	00340.080X
		10,30 €	5,90 €	9,30 €	16,80 €	26,20 €
	DN	100	125	150	200	
	87°	00300.100X	00300.125X	00300.150X	00300.200X	
		48,60 €	115,20 €	170,40 €	450,60 €	
70°	00310.100X	00310.125X	00310.150X	00310.200X		
	45,50 €	110,30 €	156,80 €	415,70 €		
45°	00320.100X	00320.125X	00320.150X	00320.200X		
	39,40 €	83,40 €	105,00 €	343,40 €		
30°	00330.100X	00330.125X	00330.150X	00330.200X		
	35,70 €	76,50 €	95,70 €	310,90 €		
15°	00340.100X	00340.125X	00340.150X	00340.200X		
	30,80 €	68,20 €	85,20 €	176,20 €		

Bogen mit engem Radius

Bends with small radius

	DN	40	50	70	80
	87°	00350.040X	00350.050X	00350.070X	00350.080X
		12,90 €	14,70 €	29,20 €	47,50 €
	45°	00352.040X	00352.050X	00352.070X	-
10,70 €		13,00 €	25,70 €	-	

Bogen mit Beruhigungsstrecke

Bends with smoothing length

	DN	100
		03521.100X
		82,30 €

● Keine Lagerware No stock articles

Dichtelemente für jede Muffenverbindung bitte zusätzlich bestellen, siehe Seite 154.

Please order sealing elements for each socket connection additionally, see page 154.



Sprungrohre

Offset pipes

DN	50	70	80	100	125	
Sprung e 200 mm	00380.050X	00380.070X	00380.080X	00380.100X	00380.125X	
	22,70 €	34,50 €	52,50 €	67,70 €	160,60 €	
Sprung e 130 mm	00390.050X	00390.070X	00390.080X	00390.100X	00390.125X	
	20,10 €	30,60 €	46,40 €	71,00 €	152,50 €	
Sprung e 75 mm	00400.050X	00400.070X	00400.080X	00400.100X	00400.125X	
	18,30 €	30,20 €	44,10 €	68,60 €	159,60 €	

Sprungrohrmaße bei Verwendung von Bogen

Dimensions of offset pipes by using bends

	15°		30°		45°		70°		87°		
	e (mm)	l ₁ (mm)	e (mm)	l ₁ (mm)	e (mm)	l ₁ (mm)	e (mm)	l ₁ (mm)	e (mm)	l ₁ (mm)	
DN 40	27	204	61	228	100	242	169	242	214	225	
DN 50	35	263	78	291	127	307	214	306	268	282	
DN 50*	-	-	-	-	73	176	-	-	143	150	
DN 70	36	273	86	319	145	350	258	369	331	348	
DN 70*	-	-	-	-	87	210	-	-	176	186	
DN 80	43	326	101	376	169	407	297	425	383	404	
DN 100	36	271	79	294	126	304	205	293	252	265	
DN 125	39	293	82	305	134	323	218	311	276	291	
DN 150	41	315	105	391	170	411	284	403	353	372	
DN 200	54	413	105	392	308	744	577	824	764	806	

* Bogen mit engem Radius

* Bend with short radius

Winkelbogen 90°, mit Normalmuffe

Angle bends 90°, with standard socket

DN	40	50	70	80	100	
90°	00500.040X	00500.050X	00500.070X	00500.080X	00500.100X	
	12,90 €	14,70 €	29,20 €	47,50 €	48,60 €	

Winkelbogen 90°, mit Kurzmuffe

Angle bends 90°, with short socket

DN	40	50	
90°	00510.040X	00510.050X	
	12,90 €	14,90 €	

Winkelbogen 90°, reduziert mit Normalmuffe

Reducing angle bends 90°, with standard socket

DN	50/40	70/50	
90°	00501.BA0X	00501.CB0X	
	16,70 €	29,90 €	

Dichtelemente für jede Muffenverbindung bitte zusätzlich bestellen, siehe Seite 154.

Please order sealing elements for each socket connection additionally, see page 154.



Rohrgeruchverschlüsse

Tubular traps

	DN 70	DN 100
	00430.070X	00430.100X
	55,70 €	160,30 €

S-Geruchverschlüsse

S-Traps

	DN 70	DN 100
	04373.070X	04373.100X
	174,30 €	267,90 €

P-Geruchverschlüsse

P-Traps

	DN 70	DN 100
	04375.070X	04375.100X
	99,80 €	180,20 €

Regenrohr-Geruchverschlüsse mit Durchgang gerade

Downpipe traps with straight discharge

	DN 70	DN 100
	04374.070X	04374.100X
	288,90 €	400,10 €

Reinigungsrohre mit runder Reinigungsöffnung

Cleaning pipes with circular clean-out opening



	DN 40	DN 50	DN 70	DN 80
	00550.040X	00550.050X	00550.070X	00550.080X
	21,40 €	23,70 €	34,90 €	54,10 €
	DN 100	DN 125	DN 150	DN 200
	00550.100X	00550.125X	00550.150X	00550.200X
	58,50 €	94,90 €	117,50 €	237,50 €

Reinigungsrohre mit rechteckiger Reinigungsöffnung

Cleaning pipes with rectangular clean-out opening

	DN 100	DN 125	DN 150	DN 200
	00553.100X	00553.125X	00553.150X	00553.200X ●
	381,50 €	386,60 €	405,00 €	485,00 €

● Keine Lagerware No stock articles

Dichtelemente für jede Muffenverbindung bitte zusätzlich bestellen, siehe Seite 154.
 Please order sealing elements for each socket connection additionally, see page 154.



LORO-X Rattenstopp mit Reinigungsöffnung

LORO-X rat-stop with cleaning opening

	DN 70	DN 100	DN 125	
mit Reinigungsöffnung with cleaning opening	-	05571.100X	05571.125X	
	-	341,20 €	365,70 €	
mit Reinigungsöffnung und Auslaufende Ø110 mm with cleaning opening with outlet Ø110 mm	-	05572.100X	-	
	-	354,10 €	-	



LORO-X Fallrohrstützen

LORO-X down pipe supports

DN 70	DN 80	DN 100	DN 125	DN 150	DN 200	
82650.070X	82650.080X	82650.100X	82650.125X	82650.150X	82650.200X ●	
83,00 €	86,60 €	90,80 €	136,20 €	152,10 €	224,90 €	



LORO-X Fallrohrstützen mit Befestigungskonsole und Schallentkopplung

LORO-X down pipe supports with mounting bracket and sound insulation

l (mm)	DN 50	DN 70	DN 80	DN 100	DN 125	DN 150	DN 200	
160 mm	82652.050X	82652.070X	82652.080X	82652.100X	82652.125X	82652.150X	-	
	95,40 €	117,10 €	129,60 €	129,60 €	154,60 €	166,90 €	-	
320 mm	82653.050X	82653.070X	82653.080X	82653.100X	82653.125X	82653.150X	82653.200X	
	111,20 €	134,00 €	147,20 €	147,20 €	170,50 €	183,20 €	239,20 €	
560 mm	82654.050X	82654.070X	82654.080X	82654.100X	82654.125X	82654.150X	82654.200X	
	131,30 €	154,00 €	166,10 €	166,10 €	190,50 €	203,30 €	266,80 €	



LORO-X Beckenanschlussstücke 90°

LORO-X basin connector 90°

DN 40/40	DN 50/50	
00504.040X	00504.050X	
25,60 €	30,30 €	



LORO-X Hosen-T-Stücke 90°

LORO-X Y-tees 90°

DN 50/50/50	
00512.BBBX	
39,70 €	

● Keine Lagerware No stock articles

Dichtelemente für jede Muffenverbindung bitte zusätzlich bestellen, siehe Seite 154.
 Please order sealing elements for each socket connection additionally, see page 154.



Anschlussstücke von LORO-X Rohr an Guss-Rohr (SML)

Connectors from LORO-X Pipe to cast iron pipes (SML)

	DN	50/50	50/100	70/70	70/80	70/100	80/80
		00610.050X	00630.050X	00620.070X	00624.070X	00630.070X	00625.080X
		8,30 €	26,80 €	18,00 €	19,80 €	26,80 €	22,30 €
	DN	80/100	100/100	100/125	100/150	125/125	125/150
		00630.080X	00630.100X	00600.DE0X	00600.DF0X	*	00600.EF0X
		26,80 €	26,80 €	46,60 €	56,30 €	-	59,30 €
	DN	150/150	200/200				
		*	00670.200X				
		-	108,90 €				

* LORO-X Rohre DN 125, DN 150 passen direkt an SML-Rohre

* LORO-X pipes DN 125, DN 150 are directly connectable to SML-pipes

Anschlussstücke von LORO-X Rohr an Kunststoff-Abflussrohr-Muffe (KA)

Connectors from LORO-X Pipe to plastic pipe socket (KA)

		LX	KA	LX	KA	LX	KA	LX	KA	LX	KA	LX	KA
	DN	50	50	50	100	70	70	70	100	80	100	100	100
		00612.050X	00630.050X	00622.070X	00630.070X	00630.080X	00630.100X						
		6,60 €	26,80 €	16,20 €	26,80 €	26,80 €	26,80 €						
		LX	KA	LX	KA	LX	KA	LX	KA	LX	KA	LX	KA
	DN	100	125	100	150	125	125	125	150	150	150	150	200
		00642.100X	00600.DF0X	00642.125X	00600.EF0X	**	00672.150X						
		45,60 €	56,30 €	44,10 €	59,30 €	-	140,70 €						
		LX	KA										
	DN	200	200										
		00672.200X											
		108,90 €											

** LORO-X Rohre DN 150 passen direkt in KA-Muffen 150 mm

** LORO-X pipes DN 150 are directly connectable to in KA-sockets 150 mm

Anschlussstücke von LORO-X Rohr an Kunststoff-Abflussrohr-Muffe (KA), exzentrisch Form 2

Connectors from LORO-X Pipe to plastic pipe socket (KA), eccentric form 2

		LX	KA	LX	KA	LX	KA	LX	KA	LX	KA
	DN	70	125	100	200	125	200	125	250	150	250
		00643.CE0X	00643.DG0X	00643.EG0X	00643.EH0X	00643.FH0X					
		81,10 €	149,40 €	163,00 €	270,60 €	290,30 €					

Dichtelemente für jede Muffenverbindung bitte zusätzlich bestellen, siehe Seite 154.

Please order sealing elements for each socket connection additionally, see page 154.



Anschlussstücke von LORO-X Rohr an PE-Muffe

Connectors from LORO-X Pipe to PE socket

	LX	PE
DN	50	50
	00615.050X	
	7,40 €	

Anschlussstücke von LORO-X Rohr an Steinzeug-Muffe (ST)

Connectors from LORO-X Pipe to pottery-socket (ST)

	LX	ST	LX	ST	LX	ST	LX	ST	LX	ST	LX	ST
DN	50	100	70	100	100	100	100	125	125	125	100	150
	00630.050X		00630.070X		00630.100X		00600.DE0X		*		00600.DF0X	
	26,80 €		26,80 €		26,80 €		46,60 €		-		56,30 €	
	LX	ST	LX	ST	LX	ST	LX	ST	LX	ST		
DN	125	150	150	150	125	200	150	200	200	200		
	00600.EF0X		*		00670.125X ●		00670.150X ●		00670.200X			
	59,30 €		-		110,90 €		110,90 €		108,90 €			

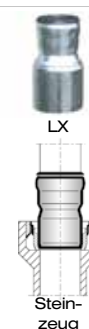

* LORO-X Rohre DN 125 und DN 150 passen mit dem Übergangring für Gussrohr des Steinzeugherstellers direkt an Steinzeugrohr-Muffen.

Achtung: Anschlussstücke von LORO-X Rohren an Steinzeugrohr-Muffen sind identisch mit den Anschlussstücken an SML-Rohre. Sie müssen aber in Verbindung mit dem Übergangring für Gussrohr des Steinzeugherstellers eingesetzt werden.

* LORO-X pipes DN 125 and DN 150 are directly connectable with the transit ring for cast iron pipes of the pottery producer.

Attention: Connectors from LORO-X Pipes to pottery-sockets are identical with connectors to cast iron pipes. They have to be used in combination with the transit ring for cast iron pipes of the pottery producer.

- Keine Lagerware No stock articles



Dichtelemente für jede Muffenverbindung bitte zusätzlich bestellen, siehe Seite 154.

Please order sealing elements for each socket connection additionally, see page 154.



Anschlussstücke zum Übergang von anderen Rohrarten an LORO-X Muffe

Connectors for transition from other types of pipes to LORO-X Socket

Anschlussstücke von Guss-Rohr (SML) an LORO-X Muffe

Connectors from cast iron pipe (SML) to LORO-X Socket

		SML	LX	SML	LX	SML	LX	SML	LX	SML	LX	SML	LX
	DN	50	50	70	70	80	80	80	70	100	100	125	125
		00710.050X		00710.070X		00710.080X		00712.070X		00710.100X		**	
		12,90 €		16,40 €		18,60 €		18,00 €		22,20 €		-	
		SML	LX										
	DN	150	150										
		**											
		-											

** SML-Rohre DN 125 und DN 150 passen mit Dichtelement Nr. 911X in LORO-X Muffen.

** SML pipes DN 125 and DN 150 can be connected to LORO-X Sockets with sealing element No. 911X.

Anschlussstücke von Kunststoff-Abflussrohr (KA) an LORO-X Muffe

Connectors from plastic discharge pipe (KA) to LORO-X Socket

		KA	LX	KA	LX	KA	LX	KA	LX	KA	LX
	DN	50	50	70	70	100	100	125	125	150	150
		****		00750.070X***		00750.100X***		*****		*****	
		-		12,40 €		22,40 €		-		-	

*** Beigefügte Dichtelemente: Nr. 911X (DN 70) bzw. Nr. 933X (DN 100).

**** KA-Rohre DN 50 passen mit Dichtelement Nr. 915X direkt in LORO-X Muffen DN 50.

***** KA-Rohre DN 125 passen mit Dichtelement Nr. 944X direkt in LORO-X Muffen DN 125.

***** KA-Rohre DN 150 passen mit Dichtelement Nr. 911X direkt in LORO-X Muffen DN 150.

*** Attached sealing elements: No. 911X (DN 70) resp. No. 933X (DN 100).

**** KA-pipes DN 50 are directly connectable LORO-X Sockets DN 50 with sealing element No. 915X.

***** KA-pipes DN 125 are directly connectable to LORO-X Sockets DN 125 with sealing element No. 944X.

***** KA-pipes DN 150 are directly connectable to LORO-X Sockets DN 150 with sealing element No. 911X.



Dichtelemente für jede Muffenverbindung bitte zusätzlich bestellen, siehe Seite 154.

Please order sealing elements for each socket connection additionally, see page 154.



LORO-X Übergangsrohre

LORO-X Transition pipes

DN	40/50	40/70	50/70	50/100	70/80	70/100
	00600.AB0X	00600.AC0X	00600.BC0X	00600.BD0X	00600.CM0X	00600.CD0X
	9,30 €	16,40 €	14,40 €	24,40 €	22,30 €	25,90 €
DN	70/125	80/100	100/125	100/150	100/200	125/150
	00600.CE0X	00600.MD0X	00600.DE0X	00600.DF0X	00600.DG0X	00600.EF0X
	43,40 €	23,70 €	46,60 €	56,30 €	132,00 €	59,30 €
DN	125/200	150/200				
	00600.EG0X	00600.FG0X				
	119,00 €	119,20 €				



LORO-X Übergangsrohre (konzentrische Red.-Stücke)

mit verlängertem Spitzende, passend für Sicherungsschelle Nr. 806X

LORO-X Transition pipes (concentric reducers)

with extended spigot end fitting for securing clamp Nr. 806X

DN	32/40	32/50	40/50	40/70	50/70	50/100
	00603.LA0X	00603.LB0X	00603.AB0X	00603.AC0X	00603.BC0X	00603.BD0X
	14,20 €	15,40 €	11,00 €	17,90 €	16,20 €	26,20 €
DN	70/80	70/100	80/100	100/125	125/150	150/200
	00603.CM0X	00603.CD0X	00603.MD0X	00603.DE0X	00603.EF0X	00603.FG0X
	24,20 €	27,10 €	29,90 €	50,60 €	64,30 €	130,00 €



LORO-X Red.-Stück, konzentrisch, versenkt

LORO-X Reducers, concentric, sunk

DN	50/70	50/100	70/100	100/125
	00604.BC0X	00604.BD0X	00604.CD0X	00604.DE0X
	27,20 €	37,00 €	43,40 €	58,10 €



LORO-X Übergangsrohre (exzentrische Red.-Stücke)

LORO-X Transition pipes (eccentric reducers)

DN	40/50*	50/70*	50/100**	70/80*	70/100*	70/125**
	00601.AB0X	00601.BC0X	00601.BD0X	00601.CM0X	00601.CD0X	00601.CE0X
	11,80 €	27,60 €	60,70 €	41,80 €	45,60 €	83,30 €
DN	80/100*	100/125*	100/150**	125/150*	150/200**	
	00601.MD0X	00601.DE0X	00601.DF0X	00601.EF0X	00601.FG0X	
	56,90 €	64,30 €	115,70 €	82,90 €	217,00 €	



* Form 1
* form 1



** Form 2
** form 2

* Form 1 * form 1

** Form 2 ** form 2

Dichtelemente für jede Muffenverbindung bitte zusätzlich bestellen, siehe Seite 154.

Please order sealing elements for each socket connection additionally, see page 154.



LORO-X Doppelmuffen*

LORO-X Double sockets*

	DN	40	50	70	80	100	125	150	
		00560.040X	00560.050X	00560.070X	00560.080X	00560.100X	00560.125X	00560.150X	
		4,80 €	6,00 €	9,60 €	14,40 €	19,30 €	34,90 €	44,00 €	
	DN	200							
		00560.200X							
		85,00 €							

* Einsatz in frostgefährdeten Bereichen nicht zulässig.

* Application not permitted in areas of frost-hazard.

LORO-X Einschlebmuffen mit Langmuffen

LORO-X Push-fit sockets with long sockets

	DN	40	50	70	80	100	125	150	
		00810.040X	00810.050X	00810.070X	00810.080X	00810.100X	00810.125X	00810.150X	
		6,70 €	7,60 €	11,90 €	18,60 €	22,70 €	39,60 €	51,80 €	
	DN	200							
		00810.200X							
		102,80 €							

Zubehör

Accessories

LORO-X Sicherungsschellen Stahl, feuerverzinkt

Für Sicherung der Muffenverbindung gegen axialen Schub bei druckfester Montage.

LORO-X Anchor clips steel, hot dip galvanized

For saving the socket-connection against axial shove in case of pressure-tight mounting.



	DN	32	40	50	70	80	100	125
		00806.032X	00806.040X	00806.050X	00806.070X	00806.080X	00806.100X	00806.125X
		9,20 €	8,70 €	9,50 €	18,50 €	21,70 €	22,40 €	31,40 €

mit Ausklinkung für Verbindung Rohr/Abzweig

with cutout for the connection of pipes and branches

	DN	32	40	50	70	80	100	125
		-	08061.040X	08061.050X	08061.070X	08061.080X	08061.100X	08061.125X
		-	9,10 €	10,10 €	18,50 €	21,70 €	22,40 €	31,40 €

LORO-X Sicherungsbügel

LORO-X Anchor hoops

	DN	150	200					
		00808.150X	00808.200X					
		66,90 €	99,50 €					

LORO-X Druckrohrschelle PN 12* Prüfdruck 48 bar

LORO-X Pressure pipe clip PN 12* test pressure 48 bar

	DN	50	70	80	100	125		
		08070.050X	08070.070X	08070.080X	08070.100X	08070.125X		
		59,10 €	66,90 €	80,70 €	86,60 €	117,80 €		

* Geprüft nach IACS UR P2.11, nur einsetzbar im LORO-X System.

* Proved by IACS UR P2.11, only applicable in LORO-X System.



Dichtelemente für jede Muffenverbindung bitte zusätzlich bestellen, siehe Seite 154.

Please order sealing elements for each socket connection additionally, see page 154.



LORO-X Verschlussstopfen aus Edelstahl

LORO-X Closing plugs made of stainless steel

DN	40	50	70	80	100	125	
	00800.040X	00800.050X	00800.070X	00800.080X	00800.100X	00800.125X	
	6,20 €	6,70 €	9,20 €	17,70 €	32,40 €	48,90 €	
DN	150	200					
	00800.150X	00800.200X ●					
	62,50 €	175,10 €					

LORO-X Verschlussstopfen aus Edelstahl, mit verlängertem Spitzende*

LORO-X Closing plugs made of stainless steel, with extended spigot end fitting*

DN	40	50	70	80	100	125	
	08001.040X	08001.050X	08001.070X	08001.080X ●	08001.100X	08001.125X ●	
	6,60 €	7,90 €	10,30 €	21,40 €	37,00 €	56,60 €	
DN	150	200					
	08001.150X ●	08001.200X ●					
	72,20 €	185,60 €					

* Für druckbeaufschlagte Leitungen, Einsatz in Verbindung mit LORO-X Sicherungsschelle Nr. 806X / LORO-X Sicherungsbügel Nr. 808X.

* For pressure pipes, application in association with LORO-X Anchor clips No. 806X / LORO-X anchor hoops No. 808X.

LORO-X Verschlussstopfen mit Schraubverschluss**

LORO-X Closing plugs with threaded coupling**

DN	40	50	70	80	100	125	
	00805.040X	00805.050X	00805.070X	00805.080X	00805.100X	00805.125X	
	17,10 €	17,90 €	21,80 €	26,30 €	33,20 €	43,20 €	
DN	150						
	00805.150X						
	49,40 €						

** Bei Drücken über 0,5 bar in Sonderanfertigung auf Anfrage lieferbar.

** For pressure up to 0,5 bar available in special design on request.

LORO-X Verschlusskappen aus Kunststoff

LORO-X Closing cap made of plastic

DN	40	50	70	100	
	00924.040X	00924.050X	00924.070X	00924.100X	
	2,60 €	2,90 €	4,70 €	7,00 €	

● Keine Lagerware No stock articles



LORO-X Dichtelemente

LORO-X Sealing elements

	DN	32	40	50	70	80	100
		00911.032X	00911.040X	00911.050X	00911.070X	00911.080X	00911.100X
		1,40 €	1,40 €	1,80 €	3,20 €	3,90 €	3,90 €
	DN	125	150	200			
		00911.125X	00911.150X	00911.200X			
		5,10 €	7,50 €	21,80 €			

	für Übergang LX-Rohr/Ms-Rohr 32 mm for transition LX-Pipe/Ms-pipe 32 mm	DN 40	DN 50
		00913.040X	00913.050X
		1,90 €	3,10 €
	für Übergang auf Ms-Rohr 38 mm, Kunststoff-Siphon 40 mm/LX-Muffe for transition to Ms-pipe 38 mm, plastic pipe siphon 40 mm/LX-Socket	DN 40	DN 50
		00914.040X	00914.050X
		1,90 €	3,10 €
	für Übergang auf Ms-Rohr 48 mm, Kunststoff-Siphon 50 mm/LX-Muffe for transition to Ms-pipe 48 mm, plastic pipe siphon 50 mm/LX-Socket	DN 50	
		00915.050X	
		3,10 €	
	für Übergang von KA-Rohr DN 100 an LORO-X Sondermuffe for transition from KA-pipe DN 100 to LORO-X Special socket	DN 100	
		00933.100X	
		5,40 €	
für Übergang von LORO-X Rohr DN 100 an KA-Muffe for transition from LORO-X Pipe DN 100 to KA-socket	DN 100		
	00937.100X		
	5,40 €		
für Übergang von KA-Rohr DN 125 an LORO-X Muffe DN 125 for transition from KA-pipe DN 125 to LORO-X Socket DN 125	DN 125		
	00944.125X		
	10,40 €		

Dichtelemente für LORO-X Rohre für Vakuum-Einsatz

Sealing Elements for LORO-X Pipes for Vacuum-Application

	DN	40	50	70
		00918.040X	00918.050X	00918.070X
		2,90 €	3,40 €	6,80 €



LORO-X Gleitmittel

LORO-X Lubricant

DN	250 g	1000 g	
	00986.000X	09861.000X	
	7,30 €	12,40 €	

LORO-X Kleber

LORO-X Adhesive

DN	125 ccm	
	00985.000X	
	10,10 €	

LORO-X Muffenschutzkappen aus Kunststoff

LORO-X Socket protection caps made of plastic

DN	40	50	70	100	125	
	00922.040X ●	00922.050X	00922.070X	00922.100X	00922.125X	
	0,80 €	0,90 €	2,60 €	3,20 €	4,70 €	

Aufschiebbarer Schalungsglocken aus Kunststoff

Put off casing cover made of plastic

DN	50	70	100	
	18100.050X	18100.070X	18100.100X	
	12,00 €	12,30 €	14,20 €	

● Keine Lagerware No stock articles



LORO-X Rohrschellen mit Anschlussgewindemuffe

ohne Schalldämmung, für Gewindestift oder Stockschraube
 LORO-X Pipe clips with connecting thread
 without sound insulation, for set screws or threaded rods

	DN 40	DN 50	DN 70	DN 80	DN 100
	M8		M8/10	M10	M10/12
	00973.040X	00973.050X	00973.070X	00975.080X	00975.100X
	6,60 €	6,60 €	7,20 €	9,00 €	9,00 €
	DN 125	DN 150	DN 168	DN 200	
	M12				
	00977.125X	00977.150X	00977.168X	00977.200X	
	11,50 €	13,70 €	17,80 €	20,90 €	

LORO-X Rohrschellen mit Anschlussgewindemuffe

mit Schalldämmung, für Gewindestift oder Stockschraube
 LORO-X Pipe clips with connecting thread
 with sound insulation, for set screws or threaded rods

	DN 40	DN 50	DN 70	DN 80	DN 100
	M8		M8/10	M10	M10/12
	00972.040X	00972.050X	00972.070X	00974.080X	00974.100X
	9,30 €	9,50 €	11,80 €	14,70 €	15,40 €
	DN 125	DN 150	DN 168	DN 200	
	M12				
	00976.125X	00976.150X	00976.168X	00976.200X	
	20,40 €	23,50 €	26,50 €	31,10 €	

LORO-X Stütz- und Fixierschelle zur Schallentkopplung

LORO-X Support and fixing clip with sound insulation, for set screws or threaded rods

	DN 70 (M10)	DN 80 (M10)	DN 100 (M10)	DN 125 (M10)	DN 150 (M10)
	00979.070X	00979.080X ●	00979.100X	00979.125X ●	00979.150X ●
	49,80 €	50,00 €	52,30 €	59,10 €	59,80 €
	DN 168 (M10)	200 (M10)			
	00979.168X ●	00979.200X ●			
	60,20 €	63,60 €			

Schallschutzrohrschellen DN 250/DN 300 auf Anfrage. Brandschutzgeprüfte Rohrschellen DN 40 - DN 300 auf Anfrage.

Pipe clips for sound insulation DN 250/DN 300 on request.
 Fire protection proved pipe clips DN 40 - DN 300 on request.

● Keine Lagerware No stock articles



LORO-X Rohrschellen mit Schlagstift Stahl, feuerverzinkt

LORO-X Pipe clips with knocking pin steel, galvanized

DN 40	DN 50	DN 70	DN 80
l = 80 mm			
00990.040X	00990.050X	00990.070X	00990.080X
3,60 €	3,60 €	4,80 €	5,30 €
DN 100	DN 125	DN 150	DN 200
l = 100 mm		l = 120 mm	
00990.100X	00990.125X	00990.150X	00990.200X
6,20 €	10,30 €	13,70 €	18,20 €



 mit verlängertem Schlagstift
 with extended knocking pin

	DN 70	DN 80	DN 100	DN 125
l = 150 mm	09917.070X	09917.080X	09917.100X	09917.125X
	5,40 €	6,70 €	8,00 €	11,90 €
l = 200 mm	-	-	09918.100X	-
	-	-	8,20 €	-
l = 300 mm	-	-	09919.100X	-
	-	-	9,00 €	-



LORO-X Rohrschellen mit Schlagstift, quadratisch

verzinkt

LORO-X Pipe clips, quadratic, galvanized

DN 70	DN 80	DN 100
l = 100 mm		
00993.070X	00993.080X	00993.100X
11,10 €	11,90 €	12,30 €



 Schlagstift l = 150 mm, verzinkt
 knocking pin 150 mm, galvanized

DN 70	DN 80	DN 100
-	00992.080X	00992.100X
-	13,20 €	14,20 €



LORO-X Rohrschellen, quadratisch, mit Anschlussgewindemuffe, verzinkt

LORO-X Pipe clips, quadratic, for set screws or threaded rods, galvanized

DN 70	DN 80	DN 100
M8	M10	M10
00991.070X	00991.080X	00991.100X
11,10 €	11,90 €	11,80 €





Gewindestifte*

Threaded pins*

	M8			M10			M12
	60 mm	80 mm	100 mm	60 mm	100 mm	120 mm	120 mm
	09601.060X	09601.080X	09601.100X	09602.060X	09602.100X	09602.120X	09612.120X
1,00 €	1,00 €	1,20 €	1,10 €	1,40 €	1,60 €	2,10 €	

Gewindestangen**

Threaded rods**

	M8	M10	M12
	1000 mm	1000 mm	1000 mm
	09613.000X	09614.000X	09615.000X
2,50 €	3,40 €	4,10 €	

Stockschrauben*

Hanger bolts*

	M8			M10			
	100 mm	120 mm	200 mm	100 mm	120 mm	200 mm	300 mm
	09603.100X	09603.120X	09603.200X	09604.100X	09604.120X	09604.200X	09604.300X
1,40 €	1,70 €	2,50 €	1,70 €	1,80 €	3,50 €	5,10 €	
M12							
100 mm	120 mm	200 mm	300 mm				
09622.100X	09622.120X	09622.200X	09622.300X				
2,10 €	3,10 €	4,20 €	6,50 €				

* Verpackungseinheit zu 25 Stück * packaging unit to 25 pieces

** Verpackungseinheit zu 10 Stück ** packaging unit to 10 pieces

Aufbauschema

Setup diagram

LORO-DRAINLET® Rohrdurchführungen

mit Klemmflansch, aus Edelstahl,
DN 70, DN 100 und DN 125

LORO-DRAINLET® Pipe penetration
with clamping flange,
made of stainless steel,
DN 70, DN 100 und DN 125

LOROFLEX Flachdachdurchführungen mit Klemmflansch,

Innenrohr aus Stahl, feuerverzinkt, innen
zusätzlich beschichtet, Dämmschicht aus PU,
Außenrohr aus Edelstahl, DN 70, DN 100 und DN 125

LOROFLEX Flat roof penetrations
with clamping flange, Inner tube
made of galvanized steel, additionally coated inside,
insulating layer of polyurethane,
Outer tube of stainless steel, DN 70, DN 100 and DN 125

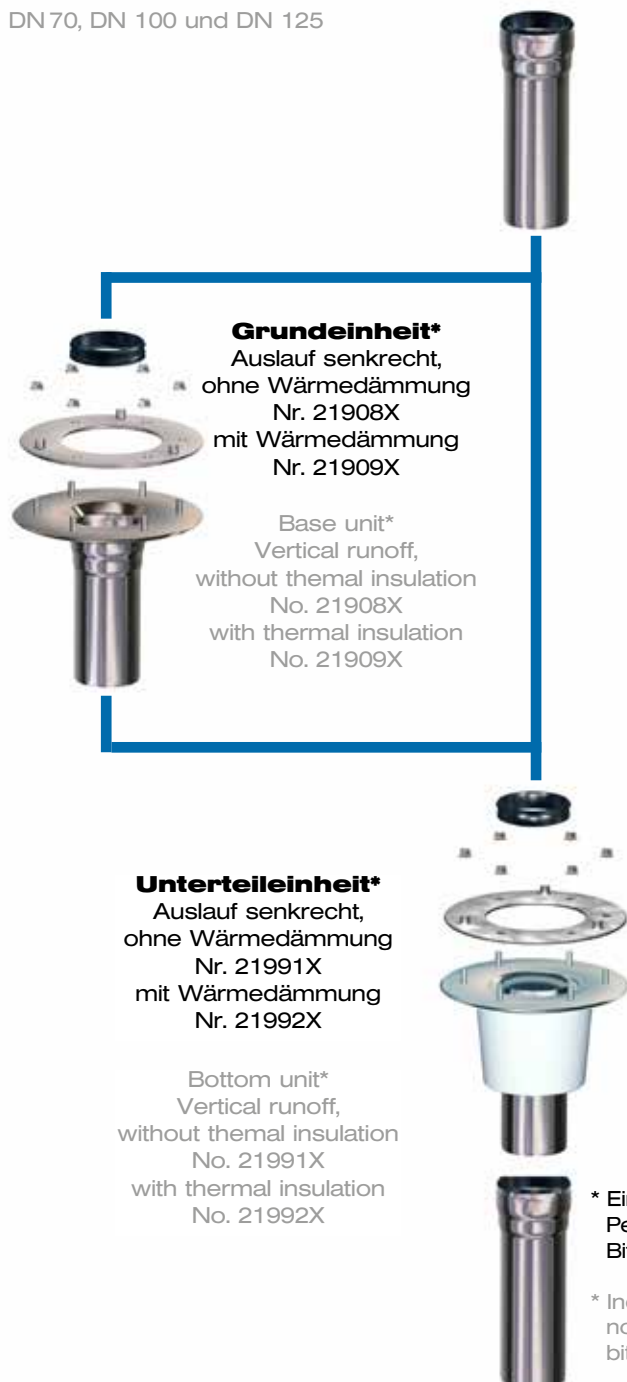

Grundeinheit*

Auslauf senkrecht,
ohne Wärmedämmung
Nr. 21908X
mit Wärmedämmung
Nr. 21909X

Base unit*
Vertical runoff,
without thermal insulation
No. 21908X
with thermal insulation
No. 21909X

Unterteileinheit*

Auslauf senkrecht,
ohne Wärmedämmung
Nr. 21991X
mit Wärmedämmung
Nr. 21992X

Bottom unit*
Vertical runoff,
without thermal insulation
No. 21991X
with thermal insulation
No. 21992X

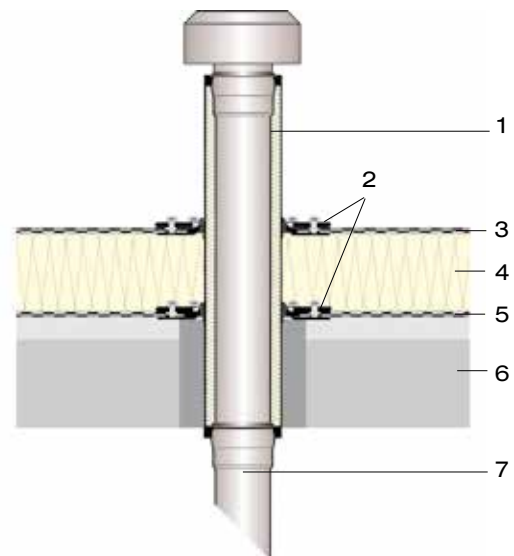

- | | |
|------------------------------------|--|
| 1 Durchführungsrohr | 1 Penetration pipe |
| 2 Schiebeflansch* mit Dichtelement | 2 Sliding flange* with sealing element |
| 3 Dachdichtungsbahn | 3 Sealing sheet |
| 4 Wärmedämmung | 4 Thermal insulation |
| 5 Dampfsperre | 5 Vapor barrier |
| 6 Betonplatte | 6 Concrete roof |
| 7 LORO-X Rohr | 7 LORO-X pipe |

* Einschließlich Kompressionsdichtungen aus Perbunan, können bei Verwendung von Bitumen-Dachdichtungsbahnen entfallen.

* Including compression sealing Perbunan, not necessary with the use of bitumen roofing sheets.

LORO-X Rohrdurchführungen medienführend

aus Stahl, feuerverzinkt, zusätzlich beschichtet
Zur Durchführung von LORO-X Stahlabflussrohren durch Wände und Decken

LORO-X
Pipe penetrations

made of galvanized steel, with additional inside coating. To conduct LORO-X steel discharge pipes through walls and ceilings



LORO-X Wanddurchführungen, mit Sperrflansch 400 mm lang

LORO-X Wall penetrations, with blocking flange, 400 mm length

	DN	50	70	100	125	150
			18130.050X	18130.070X	18130.100X	18130.125X
		60,30 €	72,80 €	92,40 €	135,30 €	158,10 €

LORO-DRAINLET® DL Rohrdurchführungen

mit Klemmflansch*, aus Edelstahl, DN 70 - DN 125, nach DIN EN 1253

LORO-DRAINLET® DL pipe penetrations

with clamping* flange, made of stainless steel, DN 70 - DN 125, according to DIN EN 1253

Teileinheiten zur Komplettierung nach dem Baukastenprinzip

Sub-units for modular-based completion purposes

Grundeinheiten* DL, Serie 84,

DN 70 - DN 125, mit Klemmflansch*, bestehend aus: Ablaufkörper und Losflansch und Dichtelement

Base units DL, Series 84,

DN 70 - DN 125, with clamping flange*, consisting of: Drain body and loose flange and sealing element

	Auslauf senkrecht Vertical runoff		DN 70	DN 100	DN 125
		ohne Wärmedämmung without thermal insulation	21908.070X	21908.100X	21908.125X
		190,40 €	212,20 €	249,50 €	
mit Wärmedämmung with thermal insulation	21909.070X	21909.100X	21909.125X		
		205,70 €	230,70 €	304,20 €	

Unterteil DL, Serie 84,

DN 70 - DN 125 mit Klemmflansch*, bestehend aus: Unterteil, Losflansch und Dichtelement

Bottom unit DL, Series 84, DN 70 - DN 125

with clamping flange*, consisting of: bottom part, loose flange and sealing element

	Auslauf senkrecht Vertical runoff		DN 70	DN 100	DN 125
		ohne Wärmedämmung without thermal insulation	21991.070X	21991.100X	21991.125X
		190,20 €	194,60 €	249,50 €	
mit Wärmedämmung with thermal insulation	21992.070X	21992.100X	21992.125X		
		205,50 €	212,80 €	304,20 €	

* inkl. Kompressionsdichtung

* including compression seals.

LORO-DRAINLET® Befestigungsflansch, Stahl, feuerverzinkt

LORO-DRAINLET® Fastening flange, made of galvanized steel

		DN 70	DN 100	DN 125
		21910.070X	21910.100X	21910.125X
		28,20 €	33,30 €	36,90 €

DN 150 auf Anfrage in Stahl, feuerverzinkt, lieferbar

DN 150 available on request, made of steel



Dichtelemente für jede Muffenverbindung bitte zusätzlich bestellen, siehe Seite 154.

Please order sealing elements for each socket connection additionally, see page 154.

LORO-DRAINLET® DL Rohrdurchführungen, mit Aufkantung

Klemmflansch, aus Edelstahl, DN 70 - DN 150, nach DIN EN 1253

LORO-DRAINLET® DL pipe penetrations with raised edge

clamping flange, made of stainless steel, DN 70 - DN 100, according to DIN EN 1253

Grundeinheiten DL, Serie 84,

DN 70 - DN 150, mit Klemmflansch, bestehend aus: Ablaufkörper mit Aufkantung und Losflansch

Base units DL, Series 84,

DN 70 - DN 150, with clamping flange, consisting of: Drain body with raised edges and loose flange

		DN 70	DN 100	DN 125	DN 150	
mit Klemmflansch 45° für Bitumen-Dachabdichtungsbahnen with clamping flange 45° for bituminous roofing sheets	ohne Wärmedämmung without thermal insulation	21822.070X	21822.100X	21822.125X	21822.150X	
		180,50 €	189,90 €	221,90 €	278,10 €	
	mit Wärmedämmung with thermal insulation	21823.070X	21823.100X	21823.125X	21823.150X	
		196,70 €	210,00 €	256,80 €	331,60 €	

		DN 70	DN 100	DN 125	DN 150	
mit Klemmflansch* 90° für Kunststoff-Dachabdichtungsbahnen with clamping flange* 90° for plastic roofing sheets	ohne Wärmedämmung without thermal insulation	21824.070X	21824.100X	21824.125X	21824.150X	
		187,90 €	197,30 €	230,70 €	291,20 €	
	mit Wärmedämmung with thermal insulation	21825.070X	21825.100X	21825.125X	21825.150X	
		204,20 €	217,50 €	265,70 €	344,80 €	

* inkl. Kompressionsdichtung

* including compression seals.



Dichtelemente für jede Muffenverbindung bitte zusätzlich bestellen, siehe Seite 154.

Please order sealing elements for each socket connection additionally, see page 154.

LOROFLEX Flachdachdurchführungen

LOROFLEX Flat roof penetrations



Kompletteinheiten

Complete units

LOROFLEX Flachdachdurchführungen

einteilig, bestehend aus:

 Durchführungsrohr wärmegeädämmt (Innenrohr aus Stahl, feuerverzinkt mit zusätzlicher Innenbeschichtung, Außenrohr aus Edelstahl, Baustoffklasse A1, Wärmedämmung aus PU-Hartschaum ist selbstverlöschend nach ASTM 1692-74T) und ein Schiebeflansch mit Dichtelement

LOROFLEX Flat roof penetrations

one-piece, Consisting of:

 Through pipe heat insulated (inner tube made of steel, galvanized with additional internal coating, stainless steel outer tube, material class A1, thermal insulation polyurethane foam is self-extinguishing according to ASTM 1692-74T) and one sliding flange with sealing element

DN	70	100	125	150	
	21820.070X	21820.100X	21820.125X	21820.150X	
	246,00 €	251,90 €	315,50 €	353,40 €	

zweitellig, bestehend aus:

 Durchführungsrohr wärmegeädämmt (Innenrohr aus Stahl, feuerverzinkt mit zusätzlicher Innenbeschichtung, Außenrohr aus Edelstahl, Baustoffklasse A1, Wärmedämmung aus PU-Hartschaum ist selbstverlöschend nach ASTM 1692-74T) und zwei Schiebeflansche mit Dichtelementen

two-piece, consisting of:

 Through pipe heat insulated (inner tube made of steel, galvanized with additional internal coating, stainless steel outer pipe, material class A1, thermal insulation polyurethane foam is self-extinguishing according to ASTM 1692-74T) and two slide flanges with sealing elements

DN	70	100	125	150	
	21821.070X	21821.100X	21821.125X	21821.150X	
	354,20 €	356,40 €	434,50 €	490,20 €	

Kompressionsdichtungen für Schiebeflansch

Compression seals for sliding flange

LOROFLEX DN	70	100	125	150	
Aussenrohr DN	100	125	150	200	
	21804.100X	21804.125X	21804.150X	21804.200X	
	10,40 €	11,00 €	12,30 €	17,10 €	

Bitte beachten: Bei Verwendung von Dampfsperrbahnen bzw. Dachabdichtungsbahnen aus Kunststoff pro Flanschverbindung bitte 2 Kompressionsdichtungen separat bestellen!

Please note: When using vapor barriers and/or plastic roofing sheets, please order 2 compression sealings per flange connection separately!

Regenhaube und Schalungsglocke siehe Seite 163

Rain covers and casing cover see page 163

Dichtelemente für jede Muffenverbindung bitte zusätzlich bestellen, siehe Seite 154.

Please order sealing elements for each socket connection additionally, see page 154.



LORO-X Dachentlüfter mit Anschlussrand für zweischalige Dächer,
Stahl, feuerverzinkt, zusätzlich beschichtet

LORO-X Roof ventilators with connecting edge for double-shell roofs, galvanized steel, coated

	DN	50	70	100	125	150	200
		01310.050X	01310.070X	01310.100X	01310.125X	01310.150X	01310.200X
		118,10 €	130,80 €	148,40 €	185,50 €	242,10 €	325,00 €

Zubehör Accessories

LORO-Lüftungsrohre Edelstahl 1.4301

LORO ventilation pipes Stainless steel 1.4301

	DN	70	100	125
		21202.070X	21202.100X	21202.125X ●
		45,90 €	68,70 €	105,40 €

LORO-Lüftungsrohre mit Muffe Edelstahl 1.4301

LORO ventilation pipes with socket Stainless steel 1.4301

	DN	70	100	125
		21207.070X	21207.100X	21207.125X
		55,60 €	84,90 €	126,70 €

LORO-XC Regenhauben

Edelstahl 1.4301, für Lüftungsrohre Nr. 21207X und LOROFLEX-Dachdurchführungen

LORO-XC Rain Covers

Stainless steel 1.4301, 21207X for ventilation pipes and LOROFLEX roof penetrations

	DN	70	100	125	150
		21203.070X	21203.100X	21203.125X	21203.150X
		55,20 €	62,50 €	70,70 €	89,00 €

Aufschiebbare Schalungsglocke

Put off casing cover

	DN	50	70	100
		18100.050X	18100.070X	18100.100X
		12,00 €	12,30 €	14,20 €

Dichtelemente

Sealing elements

	DN	70	100	125
		00911.070X	00911.100X	00911.125X
		3,20 €	3,90 €	5,10 €

● Keine Lagerware No stock articles



Dichtelemente für jede Muffenverbindung bitte zusätzlich bestellen, siehe Seite 154.

Please order sealing elements for each socket connection additionally, see page 154.

LORO-XML Stahlabflussrohre, muffenlos, DN 250 und DN 300

feuerverzinkt, innen zusätzlich beschichtet, mit
bauaufsichtlicher Zulassung Nr. Z-42.1-346 vom DIBt

LORO-XML
Steel discharge pipes
without socket,
DN 250 and DN 300
made of steel, hot-dip galvanized, and
additional internal coating, with building
permit number Z-42.1-346 from DIBt



Rohre

Pipes

l (mm)	DN 250	DN 300
1000	01051.250X	01051.300X ●
	275,30 €	318,20 €
3000	01050.250X	01050.300X
	711,20 €	842,20 €

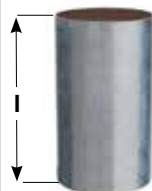

Abzweige muffenlos

Branches without socket

DN	250/250	300/300	300/250
45°	02250.HH0X ●	02250.KK0X ●	02250.KH0X ●
	689,10 €	852,10 €	749,00 €



Abzweige, muffenlos/Muffe

Branches, without socket/socket

DN	250/100	250/125	250/150	250/200
45°	02260.HD0X	02260.HE0X ●	02260.HF0X	02260.HG0X ●
	309,90 €	363,70 €	449,30 €	600,80 €
DN	300/100	300/125	300/150	300/200
45°	02260.KD0X ●	02260.KE0X ●	02260.KF0X ●	02260.KG0X ●
	341,80 €	407,70 €	480,20 €	636,30 €



Bogen, muffenlos

Bends, without socket

DN	DN 250	DN 300
88°	03004.250X	03004.300X ●
	314,90 €	397,10 €
70°	03005.250X ●	03005.300X ●
	289,60 €	346,90 €
45°	03006.250X	03006.300X
	226,90 €	286,40 €
30°	03007.250X ●	03007.300X ●
	235,50 €	289,50 €
15°	03008.250X ●	03008.300X ●
	219,40 €	267,90 €



Reinigungsrohre, muffenlos

Cleaning pipes, without socket

DN	250	300
	00556.250X	00556.300X ●
	374,70 €	399,10 €



● Keine Lagerware No stock articles

Übergangsröhre muffenlos/muffenlos, konzentrisch

Transition pipes without sockets/without sockets
(Concentric reducers)



	DN	DN 250/300
		06005.HK0X
		208,00 €

Übergangsröhre muffenlos/Muffe, konzentrisch

Transition pipes without socket/socket (Concentric reducers)

	DN	150/250	200/250	150/300	200/300
		06006.FH0X	06006.GH0X	06006.FK0X ●	06006.GK0X
		259,60 €	280,00 €	294,50 €	314,10 €

Anschlussstücke* Übergang von LORO-XML-Rohr an Kunststoff-Abflussrohr (KA-Muffe)

Connectors* from LORO-XML-Pipe to Plastic Pipe Sockets (KA-Socket)

	DN	250	300
		00770.250X	00770.300X
		325,20 €	350,80 €

* LORO-XML-Rohr passt direkt an Gussrohr (SML)

* LORO-XML-Pipe fits without Connectors direct in plastic sockets

Fallrohrstützen mit Gummiauflage

Down pipe supports with rubber layer

	DN	250	300
		08266.250X ●	08266.300X ●
		292,90 €	347,90 €

Enddeckel, aus Stahl

Closing plugs made of steel

	DN	250	300
		08003.250X ●	08003.300X ●
		119,80 €	142,30 €

● Keine Lagerware No stock articles



CV-Verbinder

CV connector

DN	250	300	
	09070.250X	09070.300X	
	34,90 €	37,80 €	

CV-Kralle

CV claw

DN	250	300	
	09071.250X	09071.300X	
	378,70 €	442,70 €	

LORO-X Rohrschellen mit Anschlussgewindemuffe

ohne Schalldämmung, für Gewindestift oder Stockschraube siehe Seite 158

LORO-X Pipe clips with connecting thread

without sound insulation, for set screws or threaded rods see page 158

DN	250	300	
	00977.250X	00977.300X ●	
M12	23,20 €	27,50 €	

LORO-X Rohrschellen mit Anschlussgewindemuffe

mit Schalldämmung, für Gewindestift oder Stockschraube siehe Seite 158

LORO-X Pipe clips with connecting thread

with sound insulation, for set screws or threaded rods see page 158

DN	250	300	
	00976.250X ●	00976.300X ●	
M12	38,00 €	44,00 €	

● Keine Lagerware No stock articles





LORO-X Abflussrohre für Außenentwässerung mit stahlharten Eigenschaften:

LORO-X Discharge pipes for outside drainage with steel hard features:



- **bruchfest**
 - **stoßfest**
 - **formstabil**
 - **langlebig**
- unbreakable
 - shockproof
 - formstable
 - durable

Ob bei Gefahr von mechanischer Beschädigung in Verkehrsbereichen oder bei Vandalismus in verkehrsberuhigten Zonen, mit **LORO-X Regenfall- und Regenstandrohren** aus Stahl sind Sie auf der sicheren Seite!

LORO-X
...mit Sicherheit optimal entwässert!

Resistant against mechanical damage in traffic areas and vandalism, with LORO-X Standpipes and downpipes made of steel you are on the safe side.



...an Wohnhäusern
...residential houses



...an Industriebauten
...industrial buildings



...an öffentlichen Bauten
...public buildings

LORO-X

www.loro.de



Regenstandrohre

- aus Stahl, Edelstahl und Kupfer, rund
- aus Stahl und Kupfer, quadratisch

Regenfallrohre

- aus Stahl und Kupfer, rund
- mit Red-Steck Verbindung, aus Stahl, rund

Standpipes

- made of steel, stainless steel and copper, round
- made of steel and copper, quadratic

Downpipes

- made of steel and copper, round
- with red. plug connection, made of steel, round



Regenstandrohre

LORO®

LORO-X Regenstandrohre rund, aus Stahl, feuerverzinkt

mit Steckmuffenverbindung, innen zusätzlich beschichtet



LORO-X Standpipes round, made of steel, hot dip galvanized with push-fit socket, additional inside coating

Standrohre mit Reinigungsöffnung

Standpipes with cleaning opening

I (mm)	DN 50	DN 70	DN 80*	DN 100	DN 125	DN 150
	500	-	-	-	05503.100X 56,60 €	05503.125X 99,80 €
1000	05510.050X 44,90 €	05510.070X 53,50 €	05510.080X 66,10 €	05510.100X 67,50 €	05510.125X 122,90 €	05510.150X 150,30 €
	-	05515.070X 67,50 €	05515.080X 83,50 €	05515.100X 94,80 €	05515.125X 160,50 €	05515.150X 187,90 €
2000	-	05520.070X 81,20 €	05520.080X 100,30 €	05520.100X 118,20 €	05520.125X 192,70 €	05520.150X 225,40 €
	-	05530.070X 108,00 €	05530.080X 133,30 €	05530.100X 164,90 €	05530.125X 265,20 €	05530.150X 312,10 €

Standrohre mit Reinigungsöffnung und Reinigungsdeckel mit Sicherheitsüberlauf

Standpipes with cleaning opening and cleaning cover with safety overflow

I (mm)	DN 70	DN 80*	DN 100	DN 125
1000	55103.070X 59,00 €	55103.080X 71,60 €	55103.100X 73,20 €	55103.125X 128,50 €
	-	-	55153.100X 100,50 €	55153.125X 167,70 €
2000	-	-	55203.100X 123,80 €	55203.125X 199,60 €

* Rohrende DN 100 (Außendurchmesser 102 mm) / * Pipe outlet DN 100 (external diameter 102 mm)

Sanierungs-Standrohre mit Reinigungsöffnung und Übergang auf 110 mm (DN 100) und 125 mm (DN 125)

Renovation-standpipes with cleaning opening and transition to 110 mm (DN 100) and 125 mm (DN 125)

I (mm)	DN 100*	DN 125
500	05559.100X 62,20 €	-
	05554.100X 73,20 €	05554.125X 128,30 €
2000	05557.100X 123,80 €	-

* CV-Verbinder siehe Seite 171 / * CV-connector see page 171

Standrohre ohne Reinigungsöffnung

Standpipes without cleaning opening

I (mm)	DN 70	DN 80*	DN 100	DN 125	DN 150
1000	05526.070X 33,00 €	05526.080X 40,90 €	05526.100X 53,70 €	05526.125X 91,40 €	05526.150X 119,80 €
	-	-	05525.100X 80,70 €	05525.125X 129,30 €	-
2000	-	-	05524.100X 104,80 €	05524.125X 162,10 €	-

* Rohrende DN 100 (Außendurchmesser 102 mm) * Pipe outlet DN 100 (external diameter 102 mm)

Regenfallrohre und Zubehör ab Seite 138

Downpipes and accessories see page 138



Dichtelemente für jede Muffenverbindung bitte zusätzlich bestellen, siehe Seite 154.

Please order sealing elements for each socket connection additionally, see page 154.



Standrohre (Speier), ohne Reinigungsöffnung, mit integriertem Auslaufbogen 45°

Standpipe (downspout) without cleaning opening, with included bend 45°

I (mm)	DN 50	DN 70	DN 80	DN 100	DN 125
1500	55252.050X	55252.070X	55252.080X	55252.100X	55252.125X
	79,20 €	87,90 €	151,90 €	168,80 €	230,30 €



Sanierungs-Standrohre ohne Reinigungsöffnung für Übergang auf 110 mm (DN 100)

Renovation-standpipes without cleaning opening and transition to 110 mm (DN 100)

I (mm)*	DN 100**
1000	05553.100X
	59,30 €



* Lieferlängen 500 mm und 2000 mm auf Anfrage * Delivery length 500 mm and 2000 mm on request

** CV-Verbinder siehe Zubehör ** CV-connector look at accessories

LORO-X Regenstandrohr mit Hochleistungs-Sicherheitsüberlauf

LORO-X Stand pipe with High performance safety over flow

	DN 100	DN 125	DN 150
1500 mm lang, aus Stahl, feuerverzinkt 1500 mm long, made of galvanized steel	55154.100X 111,50 €	-	55154.150X 228,60 €
2000 mm lang, aus Stahl, feuerverzinkt 2000 mm long, made of galvanized steel	55204.100X 143,30 €	55204.125X 246,70 €	-



Zubehör

Accessories

Standrohrkappen für Standrohre, rund

Standpipe caps for standpipes, round

	DN 70	DN 80	DN 100	DN 125
für Regenfallrohre nach DIN EN 612 compatible for rain standpipes according DIN EN 612	55870.070X 5,10 €	55870.080X 4,70 €	55870.100X 3,10 €	55870.125X 6,20 €
für LORO-X Regenfallrohr mit Außendurchmesser 102 mm compatible for LORO-X downpipes with external diameter 102 mm	-	-	55871.100X 5,70 €	-



Laubfangformstück

Greenery trap fitting

DN 100
05536.100X
139,00 €



CV-Verbinder für Standrohre DN 100 (Sanierungsstandrohr)

CV-connector for standpipes DN 100 (Renovation standpipe)

DN 100
09070.100X
8,10 €



Anschlussstücke siehe Seiten 148-150

Connectors see pages 148-150

Rohrschellen siehe Seiten 156-158

Pipe clips see pages 156-158



Dichtelemente für jede Muffenverbindung bitte zusätzlich bestellen, siehe Seite 154.

Please order sealing elements for each socket connection additionally, see page 154.



LORO-Regenstandrohre aus Edelstahl

Standrohre

Standpipes

I (mm)		DN 80*	DN 100	DN 125	
1000	Werkstoffnummer 1.4571 mit Reinigungsöffnung Material-no. 1.4571 with cleaning opening	4.5510080C	4.5510100C	4.5510125C	
		188,40 €	200,00 €	319,00 €	
1000	Werkstoffnummer 1.4571 ohne Reinigungsöffnung Material-no. 1.4571 without cleaning opening	4.5526080C ●	4.5526100C	4.5526125C	
		126,10 €	130,90 €	216,20 €	

* Rohrende DN 100 (Außendurchmesser 102 mm)

* Pipe outlet DN 100 (external diameter 102 mm)

Rohrschellen mit Anschlussgewindemuffe

ohne Schalldämmung, passend für Gewindestifte, Stockschrauben M10, M 12

Pipe clips with connection thread socket without sound insulation, for set screws or threaded rods M10, M 12

DN 80 (M10)	DN 100 (M10)	DN 125 (M12)	
4.975.080C	4.975.100C	4.977.125C	
20,90 €	21,10 €	26,40 €	

mit Schalldämmung, passend für Gewindestifte, Stockschrauben M10, M 12

Pipe clips with connection thread socket with sound insulation, for set screws or threaded rods M10, M 12

DN 80 (M10)	DN 100 (M10)	DN 125 (M12)	
4.974.080C	4.974.100C	4.976.125C	
26,40 €	26,50 €	29,40 €	

Gewindestifte (Verpackungseinheit zu 25 Stück)

Threaded pins (Packing unit to 25 pieces)

	80 mm	100 mm	120 mm	150 mm	
M 10	4.9602080C ●	4.9602100C	4.9602120C	4.9602150C	
	2,50 €	3,10 €	3,80 €	4,00 €	
M 12	-	-	4.9612120C	-	
	-	-	4,60 €	-	

Stockschrauben (Verpackungseinheit zu 25 Stück)

hanger bolts (Packing unit to 25 pieces)

	100 mm	120 mm	
M 10	4.9604100C	4.9604120C	
	6,80 €	7,70 €	
M 12	4.9622100C	4.9622120C	
	9,00 €	10,40 €	

● Keine Lagerware No stock articles



Dichtelemente für jede Muffenverbindung bitte zusätzlich bestellen, siehe Seite 154.

Please order sealing elements for each socket connection additionally, see page 154.

LORO-N Regenstandrohre rund, aus Kupfer

mit Steckmuffenverbindung

LORO-N Standpipes round, made of copper with push-fit socket



Standrohre mit Reinigungsöffnung

Standpipes with cleaning opening

I (mm)	DN 70	DN 80*	DN 100	DN 125	DN 150
500	-	-	05503.100N	05503.125N	-
	-	-	138,70 €	295,60 €	-
1000	05510.070N	05510.080N	05510.100N	05510.125N	05510.150N
	156,50 €	203,60 €	247,60 €	420,90 €	580,40 €
1500	-	-	05515.100N	05515.125N	-
	-	-	355,40 €	739,20 €	-
2000	05520.070N	05520.080N	05520.100N	05520.125N	-
	343,80 €	472,50 €	463,60 €	963,30 €	-



Standrohre

Standpipes

I (mm)		DN 70	DN 80*	DN 100	DN 125	DN 150
1000	Reinigungsöffnung mit Sicherheitsüberlauf Cleaning opening with safety overflow	55103.070N ●	55103.080N ●	55103.100N	55103.125N ●	-
		160,50 €	209,00 €	250,90 €	429,00 €	-
1000	ohne Reinigungsöffnung without cleaning opening	05526.070N	05526.080N	05526.100N	05526.125N	05526.150N
		138,80 €	182,20 €	222,80 €	386,50 €	539,30 €



* Rohrende DN 100 (Außendurchmesser 102 mm)

* Pipe outlet DN 100 (external diameter 102 mm)



Standrohre, quadratisch

Standpipes, quadratic

I (mm)		DN 100
1000	mit Reinigungsöffnung with cleaning opening	05505.100N
		486,90 €
1000	ohne Reinigungsöffnung without cleaning opening	05506.100N
		457,40 €

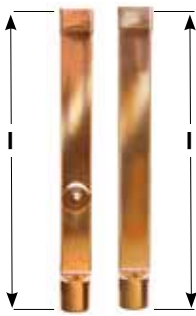

● Keine Lagerware No stock articles

Die genannten Kupferpreise sind Festpreise! Wir behalten uns jedoch vor, bei außergewöhnlich hoher MK-Notierung die Preise anzugleichen. In diesem Fall werden Sie informiert.

The prices are fix prices! In case of exceptionally high MK-quotation, the prices are subject to change. In this case we will release informations.



Dichtelemente für jede Muffenverbindung bitte zusätzlich bestellen, siehe Seite 154.

Please order sealing elements for each socket connection additionally, see page 154.



LORO-N Regenfallrohre rund, aus Kupfer

mit Steckmuffenverbindung

LORO-N Downpipes round, made of copper with push-fit socket

Rohre mit einer Muffe

Pipes with one socket

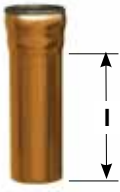
	I (mm)	DN 70	DN 80	DN 100
	250		01401.070N	01401.080N ●
		46,00 €	62,30 €	77,50 €
500		01301.070N	01301.080N ●	01301.100N
		81,20 €	109,00 €	133,80 €
1000		01201.070N ●	01201.080N ●	01201.100N
		152,00 €	200,50 €	245,00 €
1500		01111.070N ●	01111.080N ●	01111.100N
		222,00 €	293,00 €	356,90 €
2000		01101.070N	01101.080N	01101.100N
		289,10 €	379,80 €	467,90 €
3000		01001.070N	01001.080N ●	01001.100N
		426,50 €	567,20 €	690,40 €

Abzweige

Branches

		DN 70	DN 80	DN 100
	87°		00200.CC0N ●	00200.MM0N ●
		103,00 €	152,60 €	181,70 €
45°		00220.CC0N ●	00220.MM0N ●	00220.DD0N ●
		114,40 €	169,50 €	203,60 €

Red.-Abzweige

Reducing branches

		DN 100/70
	87°	
		143,20 €
45°		00250.DC0N ●
		157,10 €

● Keine Lagerware No stock articles

Die genannten Kupferpreise sind Festpreise! Wir behalten uns jedoch vor, bei außergewöhnlich hoher MK-Notierung die Preise anzugleichen. In diesem Fall werden Sie informiert.

The prices are fix prices! In case of exceptionally high MK-quotation, the prices are subject to change. In this case we will release informations.



Dichtelemente für jede Muffenverbindung bitte zusätzlich bestellen, siehe Seite 154.

Please order sealing elements for each socket connection additionally, see page 154.



Bogen

Bends

	DN 70	DN 80	DN 100	
87°	03500.070N	03500.080N ●	03500.100N	
	51,40 €	78,40 €	101,50 €	
45°	03502.070N	03502.080N ●	03502.100N	
	39,40 €	59,10 €	79,50 €	

Sprungrohrmaße bei Verwendung von zwei Bogen

Dimensions of offset pipes by using two bends

DN	45°		87°	
	e (mm)	l ₁ (mm)	e (mm)	l ₁ (mm)
70	85	205	171	181
80	92	222	194	204
100	117	282	233	246

LORO-N Übergangsröhre, konzentrisch

LORO-N transition pipes, concentric

	DN 70/80	DN 70/100	DN 80/100	
	00600.CM0N ●	00600.CD0N ●	00600.MD0N ●	
	56,60 €	65,60 €	70,50 €	

Anschlussstücke von LORO-N Rohr an Kunststoff-Abflussrohr-Muffe (KA) DN 100

Connectors from LORO-N pipe to plastic pipe socket (KA) DN 100

DN	LN	KA	LN	KA	LN	KA	LN	KA	
	70	100	80	100	100	100	125	125	
	00630.070N ●		00630.080N ●		00630.100N		00642.125N		
	59,50 €		59,30 €		58,70 €		93,20 €		

● Keine Lagerware No stock articles

Weitere Formstücke auf Anfrage.

Other fittings on request.

Regenfallrohre mit reduziertem Einschubende auf Anfrage.

Rain downpipes with reduced plug-in on request.

Die genannten Kupferpreise sind Festpreise! Wir behalten uns jedoch vor, bei außergewöhnlich hoher MK-Notierung die Preise anzugleichen. In diesem Fall werden Sie informiert.

The prices are fix prices! In case of exceptionally high MK-quotation, the prices are subject to change. In this case we will release informations.



Dichtelemente für jede Muffenverbindung bitte zusätzlich bestellen, siehe Seite 154.

Please order sealing elements for each socket connection additionally, see page 154.

Zubehör

für LORO-N Regenstand- und Regenfallrohre aus Kupfer

Accessories

for LORO-N Rain standpipes and downpipes made of copper



Standrohrkappen für LORO-N Standrohre, rund

Standpipe caps for LORO-N standpipes, round compatible for rain standpipes according DIN EN 612

		DN 70	DN 80	DN 100	DN 125
	für Regenfallrohre nach DIN EN 612 compatible for rain standpipes according DIN EN 612	55870.070N	55870.080N	55870.100N	55870.125N
		9,10 €	10,70 €	4,90 €	7,50 €
für LORO-N Regenfallrohr mit Außendurchmesser 102 mm compatible for LORO-N downpipes with external diameter 102 mm	-	-	55871.100N	-	
	-	-	7,00 €	-	

Rohrschellen, rund

Pipe clips, round

		DN 70	DN 80	DN 100	DN 125	DN 150	
	mit Schlagstift with knocking pin	l = 80 mm	00990.070N	00990.080N	00990.100N	00990.125N	00990.150N
			15,30 €	16,70 €	21,70 €	31,40 €	32,30 €
mit Schlagstift 150 mm with knocking pin 150mm	09917.070N	09917.080N	09917.100N	09917.125N	-		
		16,50 €	18,30 €	23,10 €	32,60 €	-	

Rohrschellen, rund, mit Anschlussgewinde

ohne Schalldämmung, für Gewindestifte oder Stockschrauben aus Edelstahl (Seite 178)

Pipe clips, round, with connecting thread without sound insulation, for set screws or threaded rods made of stainless steel (Page 178)

	DN 70 (M 8/10)	DN 80 (M 8/10)	DN 100 (M 8/10)	DN 125 (M 12)
	00973.070N	00975.080N	00975.100N	00977.125N
	19,50 €	22,10 €	26,00 €	28,10 €

Rohrschellen, quadratisch

Pipe clips, quadratic

		DN 100
	mit Schlagstift with knockin pin	00993.100N
		30,30 €
mit Schlagstift 150mm with knockin pin 150mm	00992.100N	
		31,90 €

Die genannten Kupferpreise sind Festpreise! Wir behalten uns jedoch vor, bei außergewöhnlich hoher MK-Notierung die Preise anzugleichen. In diesem Fall werden Sie informiert.

The prices are fix prices! In case of expectionally high MK-quotation, the prices are subject to change. In this case we will release informations.



Standrohre, quadratisch*

Stahl, feuerverzinkt, innen zusätzlich beschichtet

Standpipes, quadratic,*

made of steel, hot dip galvanized, additional inside coating

Standrohre, quadratisch, mit Reinigungsöffnung*

Standpipes, quadratic, with cleaning opening*

I (mm)	DN 70	DN 80	DN 100	
1000	05505.070X	05505.080X	05505.100X	
	151,80 €	164,40 €	180,90 €	

Standrohre, quadratisch, ohne Reinigungsöffnung*

Standpipes, quadratic, without cleaning opening*

I (mm)	DN 70	DN 80	DN 100	
1000	05506.070X ●	05506.080X	05506.100X	
	129,00 €	136,00 €	148,00 €	

Standardrohre DN 120 x 120 auf Anfrage

Standard pipes DN 120 x 120 on request

*Achtung:

Quadratische Zinkfallrohre passen nicht in quadratische LORO-Regenstand und Regenfallrohre, da die Kanten der Muffe abgerundet sind.

● Keine Lagerware No stock articles

Anschlussstücke siehe Seiten 148-150

Rohrschellen siehe Seiten 156-158

Connectors see pages 148-150

Pipe clips see pages 156-158

LORO-X Regenfallrohre quadratisch,* aus Stahl

LORO-X Downpipes quadratic, made of steel, hot dip galvanized, additional inside coating

Rohre mit Muffe

Pipes with socket

	l (mm)	DN 70	DN 80	DN 100
	1000	55680.070X	55680.080X ●	55680.100X
		88,80 €	101,10 €	143,00 €
	1500	55681.070X ●	55681.080X ●	55681.100X
		132,00 €	150,70 €	207,50 €
	2000	55682.070X	55682.080X	55682.100X
		171,00 €	191,60 €	263,00 €
	3000	55683.070X	55683.080X ●	55683.100X
		248,80 €	283,40 €	390,80 €
	4000	55684.070X	55684.080X ●	55684.100X
		347,20 €	395,80 €	544,90 €

DN 125 auf Anfrage DN 125 on request

*Achtung:

Quadratische Zinkfallrohre passen nicht in quadratische LORO-Regenstand und Regenfallrohre, da die Kanten der Muffe abgerundet sind.

Abzweige quadratisch/rund

Branches quadratic/ruond

	87°	DN 70	DN 100
		55694.CC0X	55694.DD0X
	45°	103,30 €	132,60 €
		55695.CC0X ●	55695.DD0X ●
		103,30 €	132,60 €

Abzweige quadratisch/quadratisch

Branches quadratic/quadratic

	87°	DN 80
		55690.MM0X ●
	45°	117,70 €
		55691.MM0X ●
	117,70 €	

Bogen in Segmentausführung

Bends in Segment Construction

	87°	DN 70	DN 80	DN 100
		55697.070X	55697.080X ●	55697.100X
	45°	51,80 €	59,10 €	75,30 €
		55698.070X	55698.080X ●	55698.100X
	51,80 €	59,10 €	75,30 €	

Übergangsrohre von rund auf quadratisch

Transition pipes from round to quadratic

	DN 70	DN 80	DN 100
	55686.070X	55686.080X ●	55686.100X
	42,70 €	48,80 €	60,60 €

von quadratisch auf rund

from quadratic to round

	DN 70	DN 80	DN 100
	55688.070X	55688.080X	55688.100X
	41,50 €	47,40 €	63,10 €

● Keine Lagerware No stock articles

LORO-X Rohrschellen mit Schlagstift, quadratisch

verzinkt

LORO-X Pipe clips, quadratic, galvanized

DN 70	DN 80	DN 100	
l = 100 mm			
00993.070X	00993.080X	00993.100X	
11,10 €	11,90 €	12,30 €	

Schlagstift l = 150 mm, verzinkt

knocking pin 150 mm, galvanized

DN 70	DN 80	DN 100	
-	00992.080X	00992.100X	
-	13,20 €	14,20 €	

LORO-X Rohrschellen, quadratisch, mit Anschlussgewindemuffe, verzinkt

LORO-X Pipe clips, quadratic, for set screws or threaded rods, galvanized

DN 70	DN 80	DN 100	
M8	M10	M10	
00991.070X	00991.080X	00991.100X	
11,10 €	11,90 €	11,80 €	

LORO-X Red-Steck Regenfallrohre

ohne Muffe und Dichtung, mit reduziertem Einschubende, aus Stahl, feuerverzinkt

LORO-X Red.-plug-in downpipes

without socket and sealing, with reduced plug-in, made of steel, hot dip galvanized



Rohre mit reduziertem Einschubende

Pipes with reduced plug-in

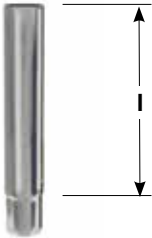
	l(mm)	DN 70	DN 80	DN 100
		500	01121.070X 27,30 €	01121.080X ● 36,40 €
1000	01202.070X ● 41,80 €	01202.080X ● 53,80 €	01202.100X 63,70 €	
1500	01102.070X ● 63,20 €	01102.080X ● 81,40 €	01102.100X 96,10 €	
2000	01103.070X 78,20 €	01103.080X ● 104,10 €	01103.100X 123,00 €	
3000	01104.070X 113,60 €	01104.080X 148,20 €	01104.100X 181,40 €	

Bogen mit Muffe und reduziertem Einschubende

Bends with socket and reduced plug-in

	87°	03009.070X 45,60 €	03009.080X ● 62,90 €	03009.100X 70,70 €

Bogen ohne Muffe, mit reduziertem Einschubende

Bends without socket, with reduced plug-in

	45°	03208.070X ● 32,30 €	-	03208.100X 51,30 €

Endkappen für LORO-X Red-Steck Regenfallrohre

End cap for LORO-X reduced plug-in rain downpipes

	08005.070X 9,80 €	-	08005.100X 33,00 €

Anschlussstücke mit Muffe und reduziertem Einschubende

Connecting pieces with socket and reduced plug-in

	08009.070X 18,20 €	-	08009.100X 27,30 €

Abzweige mit Muffe und reduziertem Einschubende

Branches with socket and reduced plug-in

	87°	02090.CC0X 44,10 €	02090.MM0X ● 60,90 €	02090.DD0X 72,70 €

Red.-Abzweige mit Muffe, mit reduziertem Einschubende

Reducing branches with socket, with reduced plug-in

	87°	DN 70/50	DN 100/50	DN 100/70
		02095.CB0X 36,90 €	02095.DB0X ● 52,40 €	02095.DC0X ● 61,30 €

● Keine Lagerware No stock articles



Dichtelemente für jede Muffenverbindung bitte zusätzlich bestellen, siehe Seite 154.

Please order sealing elements for each socket connection additionally, see page 154.

LORO-Verbundrohre LORO-Composite pipes



LORO-Verbundrohre DN 40 - DN 150

- für Innenentwässerung
- für Außenentwässerung

Ausführung „Standard”

- wärme gedämmt
- wahlweise mit Begleitheizung

Ausführung „SILENT”

- wärme gedämmt
- schall gedämmt

LORO-Composite pipes DN 40 - DN 150

- for inside drainage
- for outside drainage

Version „Standard”

- thermal insulation
- wahlweise mit Begleitheizung

Version „SILENT”

- thermal insulation
- with sound insulation



Verbundrohre

LORO[®]



LORO-Verbundrohre

Standardausführung Doppelwandiges Abflussrohr, DN 40 - DN 150

bestehend aus:

- Innenrohr aus LORO-X Stahlabflussrohr
- PU-Dämmschicht Baustoffklasse B2, FCKW-frei
- Außenrohr aus LORO-X Stahlabflussrohr

- Rohre
- Abzweige
- Bogen
- Übergangsröhre
- Doppelmuffen
- Anschlussstücke
- Verschlussstopfen
- Breitbandschelle



LORO-Comopsite pipes

Standard version Double-walled drainage pipe, DN 40 - DN 150

consisting of:

- Inner pipe of LORO-X steel discharge pipe
- PU insulation material class B2, CFC-free
- outer tube LORO-X steel discharge pipe

- Pipes
- Branches
- Bends
- Transition pipes
- Double sockets
- Connectors
- Closing plugs
- Broadband clamp

Ausführung „Silent“ für erhöhte Schallschutz- anforderungen, Doppelwandiges Abflussrohr, DN 40 - DN 150

bestehend aus:

- Innenrohr mit Schallschutzfolie -
- PU-Dämmschicht, Baustoffklasse B2, FCKW-frei
- Außenrohr
(Innenrohr- und Außenrohr aus LORO-X Stahlabflussrohr)

- Rohre
- Abzweige
- Bogen
- Übergangsröhre



Version „Silent“ for increased sound insulation requirements, Double-walled discharge pipe, DN 40 - DN 150

consisting of:

- inner pipe with sound Protector -
- PU insulation, building material class B2, CFC-free
- outer pipe
(Inner and outer pipe from LORO-X Galvanized steel pipes)

- Pipes
- Branches
- Bends
- Transition pipes

Rohrabmessungen:

Pipe dimensions:

DN Innenrohr	40	50	70	80	100	125	150
Außenrohrdurchmesser Außenrohr mm	89	89	102	133	133	168	219
kg/m	5,0	6,3	10,0	12,0	15,0	24,0	30,5
kg/m*	6,1	8,3	13,8	17,8	22,5	36,8	49,1

DN 200 auf Anfrage / DN 200 on request

* kg/m bei Vollfüllung mit Wasser

* kg/m filled to capacity with water

LORO-Verbundrohre, Standardausführung

LORO-Composites pipes, standard version

Rohrdurchmesser LORO-Verbundrohre

für Rohrschellen DN Außenrohr nehmen

Pipe diameter LORO composites pipes



DN Außenrohr / outer pipe	80	80	100	125	125	150	168	200
DN Innenrohr / inner pipe	40	50	70	80	100	-	125	150

Verbundrohre

Composite pipes

l (mm)	DN 40	DN 50	DN 70	DN 80	DN 100	DN 125	DN 150
150	-	58009.050X	58009.070X	-	58009.100X	58009.125X ●	-
	-	55,20 €	63,60 €	-	86,90 €	117,50 €	-
250	58014.040X	58014.050X	58014.070X	-	58014.100X	58014.125X	58014.150X
	61,60 €	61,60 €	69,40 €	-	95,30 €	123,30 €	159,10 €
500	58013.040X	58013.050X	58013.070X	58013.080X	58013.100X	58013.125X	58013.150X
	89,50 €	89,50 €	103,90 €	138,90 €	138,90 €	180,20 €	249,30 €
1000	58012.040X	58012.050X	58012.070X	58012.080X ●	58012.100X	58012.125X	58012.150X
	115,70 €	115,70 €	134,20 €	201,40 €	201,40 €	273,40 €	374,80 €
1500	58015.040X	58015.050X	58015.070X	58015.080X ●	58015.100X	58015.125X	58015.150X
	152,00 €	152,00 €	193,00 €	289,50 €	289,50 €	400,20 €	545,30 €
2000	58011.040X	58011.050X	58011.070X	58011.080X ●	58011.100X	58011.125X	58011.150X
	192,00 €	192,00 €	224,20 €	349,90 €	349,90 €	498,20 €	699,80 €
2500	-	-	58016.070X	-	58016.100X	58016.125X	58016.150X
	-	-	277,70 €	-	453,10 €	624,10 €	870,90 €
3000	58010.040X	58010.050X	58010.070X	58010.080X	58010.100X	58010.125X	58010.150X
	271,30 €	271,30 €	315,50 €	508,50 €	508,50 €	720,60 €	1.020,80 €
4000	-	58019.050X	58019.070X	-	58019.100X	58019.125X	-
	-	362,60 €	413,10 €	-	710,70 €	983,70 €	-

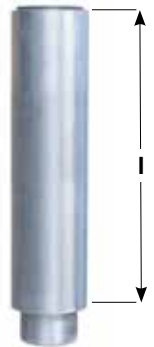

Verbundrohre mit Reinigungsöffnung

Reinigungsöffnung überstehend

Composite pipes with cleaning opening Cleaning opening with protrusion

l (mm)	DN 40	DN 50	DN 70	DN 80	DN 100	DN 125	DN 150
500	-	58054.050X	58054.070X	-	58054.100X	58054.125X	58054.150X
	-	144,50 €	161,40 €	-	239,00 €	302,60 €	392,70 €



Reinigungsöffnung versenkt

Cleaning opening sunk

l (mm)	DN 40	DN 50	DN 70	DN 80	DN 100	DN 125	DN 150
500	-	58057.050X ●	58057.070X	-	58057.100X	58057.125X ●	58057.150X ●
	-	253,40 €	271,10 €	-	334,20 €	423,00 €	521,50 €



● Keine Lagerware / No stock articles



Dichtelemente für jede Muffenverbindung bitte zusätzlich bestellen, siehe Seite 154.

Please order sealing elements for each socket connection additionally, see page 154.



Verbundrohr-Abzweige

Composite branches

		DN 40	DN 50	DN 70	DN 80	DN 100	DN 125	DN 150
	87°	-	58020.BB0X	58020.CC0X	-	58020.DD0X	58020.EE0X	58020.FF0X
		-	190,40 €	238,40 €	-	349,40 €	438,30 €	600,50 €
	45°	58022.AA0X	58022.BB0X	58022.CC0X	58022.MM0X	58022.DD0X	58022.EE0X	58022.FF0X
		195,40 €	195,40 €	246,60 €	366,00 €	366,00 €	459,60 €	686,50 €



Verbundrohr-Red.-Abzweige

Composite reducing branches

		DN 50/40	DN 70/50	DN 80/70	DN 100/50	DN 100/70	DN 125/100	
	87°	-	58023.CB0X	-	58023.DB0X	58023.DC0X	58023.ED0X	
		-	200,80 €	-	265,70 €	281,80 €	372,00 €	
	45°	58025.BA0X	58025.CB0X	58025.MC0X	58025.DB0X	58025.DC0X	58025.ED0X	
		204,30 €	204,30 €	272,40 €	272,40 €	290,50 €	389,40 €	
		DN	150/100	150/125				
	87°	58023.FD0X	58023.FE0X					
		485,60 €	534,20 €					
	45°	58025.FD0X	58025.FE0X					
		528,40 €	559,10 €					



Verbundrohr-Bogen

Composite Bends

		DN 40	DN 50	DN 70	DN 80	DN 100	DN 125	DN 150
	87°	58030.040X	58030.050X	58030.070X	58030.080X	58030.100X	58030.125X	58030.150X
		126,40 €	126,40 €	154,50 €	268,20 €	268,20 €	320,70 €	405,70 €
	70°	-	58031.050X	58031.070X	-	58031.100X	58031.125X	-
		-	126,40 €	154,50 €	-	268,20 €	325,60 €	-
	45°	58032.040X	58032.050X	58032.070X	58032.080X	58032.100X	58032.125X	58032.150X
		91,70 €	91,70 €	108,10 €	196,00 €	196,00 €	278,00 €	362,10 €
	30°	58033.040X	58033.050X	58033.070X	-	58033.100X	58033.125X	-
		83,50 €	83,50 €	97,50 €	-	154,70 €	271,00 €	-
	15°	-	58034.050X	58034.070X	-	58034.100X	58034.125X	-
		-	80,00 €	93,60 €	-	148,70 €	230,80 €	-



Verbundrohre-Übergangsröhre (konzentrische Red.-Stücke)

Composite transition pipes (concentric reducer)

		DN 50/70	DN 70/100	DN 80/100	DN 100/125	DN 125/150
		58060.BC0X	58060.CD0X	58060.MD0X	58060.DE0X	58060.EF0X
		70,50 €	84,80 €	93,00 €	138,90 €	172,50 €



Verbundrohre-Doppelmuffen

Composite double sockets

		DN 50	DN 70	DN 100	DN 125
		58056.050X	58056.070X	58056.100X	58056.125X
		57,00 €	64,70 €	90,20 €	115,40 €

Keine Lagerware / No stock articles



Dichtelemente für jede Muffenverbindung bitte zusätzlich bestellen, siehe Seite 154.

Please order sealing elements for each socket connection additionally, see page 154.

Verbundrohre-Anschlussstücke von LORO-X Rohr
 an Kunststoff-Abflussrohr (KA-Muffe) und Gussrohr (SML)

Composite connectors from LORO-X pipe to Plastic pipe (KA-pipe) and cast iron pipe (SML)



DN 100		
	58063.100X	
	123,90 €	

Verbundrohre-Anschlussstücke von KA-Rohr/SML-Rohr an LORO-X Muffe
 Composite connectors from KA-Pipe/SML-pipe to LORO-X socket

DN 100		
	58075.100X	
	92,40 €	

LORO-Brandschutzformstück*

 LORO-X Stahlabflussrohr mit ROCKWOOL CONLIT Wärmedämmung
 LORO fitting for fire protection*

LORO-X Steel discharge pipe with ROCKWOOL CONLIT thermal insulation



DN 70		DN 100		
	58090.070X ●		58090.100X ●	
	141,00 €		152,60 €	

* für Einbau in Decken und Wände R 30-R 90. Andere Nennweiten auf Anfrage lieferbar.

* for installation in ceilings and walls R 30-R 90. Other diameters available on request.

Verbundrohr-Fallrohrstütze

Composite down pipe support

DN 40	DN 50	DN 70	DN 80	DN 100	DN 125	DN 150	
82651.040X	82651.050X	82651.070X	82651.080X	82651.100X	82651.125X	82651.150X	
103,00 €	104,60 €	115,50 €	154,90 €	157,40 €	209,10 €	322,80 €	

Verschlussstopfen mit Schraubverschluss für Verbundrohre

Closing plugs with threaded coupling for composites pipes

DN 100		DN 125		
	58085.100X ●		58085.125X ●	
	56,30 €		69,10 €	

Breitbandschelle zur axialen Sicherung

einschl. 6 Bohrschrauben mit Kreuzschlitz, Edelstahl A2, ø 3,5 x 9,5

Broadband clamp for axial locking

including 6 drilling screws with cross recess, stainless steel A2, ø 3.5 x 9.5



DN 40	DN 50	DN 70	DN 80	DN 100	DN 125	DN 150	
08065.040X	08065.050X	08065.070X	08065.080X	08065.100X	08065.125X	08065.150X	
26,80 €	26,80 €	28,10 €	28,10 €	28,10 €	29,50 €	29,50 €	

 Weitere Verbundrohrformstücke speziell für Flachdachentwässerung mit Druckströmung - siehe Seite 101, 102
 More composite pipe fittings specifically for siphonic flat roof drainage - see page 101, 102

● Keine Lagerware / No stock articles

Dichtelemente für jede Muffenverbindung bitte zusätzlich bestellen, siehe Seite 154.

Please order sealing elements for each socket connection additionally, see page 154.

LORO-Verbundrohre - Silent -

Achtung: Sonderanfertigung - keine Lagerware.

(Außendurchmesser Außenrohre siehe Seite 182)

LORO-Composite pipes - Silent -

Attention: Special design - no stock articles.

(Outer diameter outer pipes see Page 182)



Verbundrohre - Silent -

Composite pipes - Silent -

	l(mm)	DN 50	DN 70	DN 100	DN 125	DN 150
	250		58314.050X	58314.070X	58314.100X	58314.125X
		76,30 €	88,30 €	118,10 €	149,10 €	195,50 €
500		58313.050X	58313.070X	58313.100X	58313.125X ●	58313.150X ●
		108,10 €	125,80 €	168,60 €	217,20 €	300,80 €
1000		58312.050X	58312.070X	58312.100X	58312.125X ●	58312.150X ●
		139,70 €	164,90 €	243,00 €	329,40 €	452,40 €
1500		58315.050X ●	58315.070X	58315.100X	58315.125X ●	58315.150X ●
		189,30 €	233,00 €	349,40 €	483,20 €	658,70 €
2000		58311.050X	58311.070X	58311.100X	58311.125X	58311.150X ●
		243,50 €	281,80 €	422,00 €	601,10 €	845,30 €
2500		-	58316.070X	58316.100X	58316.125X ●	58316.150X ●
		-	348,20 €	546,70 €	753,10 €	1.051,20 €
3000		58310.050X	58310.070X	58310.100X	58310.125X ●	58310.150X ●
		328,20 €	407,40 €	613,00 €	869,70 €	1.232,20 €
4000		-	58319.070X ●	58319.100X ●	58319.125X ●	-
		-	508,40 €	887,20 €	1.228,80 €	-



Verbundrohr-Abzweige - Silent -

Composite branches - Silent -

		DN 50	DN 70	DN 100	DN 125	DN 150
	87°		58320.BB0X ●	58320.CC0X	58320.DD0X	58320.EE0X ●
		229,70 €	285,90 €	421,70 €	516,40 €	715,70 €
45°		58322.BB0X ●	58322.CC0X	58322.DD0X ●	58322.EE0X ●	58322.FF0X ●
		236,00 €	293,20 €	442,10 €	555,30 €	829,00 €



Verbundrohr-Red.-Abzweige - Silent -

Composite reducing branches - Silent -

		DN 70/50	DN 100/50	DN 100/70	DN 125/100	DN 150/100	DN 150/125
	87°		58323.CB0X ●	58323.DB0X ●	58323.DC0X	58323.ED0X ●	58323.FD0X ●
		242,10 €	320,60 €	340,00 €	448,70 €	586,30 €	640,40 €
45°		58325.CB0X ●	58325.DB0X ●	58325.DC0X	58325.ED0X ●	58325.FD0X ●	58325.FE0X ●
		246,40 €	328,50 €	350,80 €	470,30 €	635,90 €	671,30 €

● Keine Lagerware / No stock articles



Dichtelemente für jede Muffenverbindung bitte zusätzlich bestellen, siehe Seite 154.

Please order sealing elements for each socket connection additionally, see page 154.



Verbundrohr-Bogen - Silent -

Composite bends - Silent -

	DN 50	DN 70	DN 100	DN 125	DN 150	
87°	58330.050X	58330.070X	58330.100X	58330.125X	58330.150X ●	
	152,70 €	186,70 €	323,90 €	384,70 €	486,10 €	
70°	58331.050X ●	58331.070X ●	58331.100X ●	58331.125X ●	-	
	152,70 €	186,70 €	323,90 €	384,70 €	-	
45°	58332.050X	58332.070X	58332.100X	58332.125X	58332.150X ●	
	110,70 €	130,70 €	236,80 €	332,30 €	434,00 €	
30°	58333.050X ●	58333.070X ●	58333.100X ●	58333.125X ●	-	
	100,80 €	117,00 €	186,90 €	319,90 €	-	
15°	58334.050X ●	58334.070X ●	58334.100X ●	58334.125X ●	-	
	97,10 €	112,90 €	179,30 €	278,70 €	-	



Verbundrohre-Übergangsrohre (konzentrische Red.-Stücke)

Composite transition pipes (concentric reducer)

DN 50/70	DN 70/100	DN 100/125	DN 125/150	
58360.BC0X	58360.CD0X	58360.DE0X	58360.EF0X ●	
85,10 €	105,90 €	167,70 €	208,00 €	

● Keine Lagerware / No stock articles

Befestigungshinweis:

Der Durchmesser der Rohrschellen für LORO-Verbundrohre entspricht nicht der Nennweite, sondern dem Aussenrohr-Durchmesser (siehe Seite 188).

Fastening advice

The diameter of pipe clips for LORO-Composite pipes is not conform with the nominal diameter, but rather of the outside pipe diameter(look page 188).

	DN	40	50	70	80	100	-	125	150
Ø - Rohrschellen Ø - Pip Clips		80	80	100	125	125	150	168	200

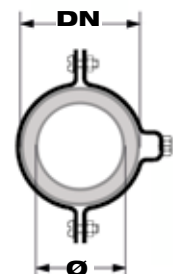

Dichtelemente für jede Muffenverbindung bitte zusätzlich bestellen, siehe Seite 154.

Please order sealing elements for each socket connection additionally, see page 154.



LORO-X Füll- und Entlüftungsleitungen LORO-X Fill- and ventilation pipes

2020



LORO-X Füll- und Entlüftungsleitungen für Heizöltanks DN 40 - DN 50 für Pellet-Lagerräume DN 100

Allgemeine bauaufsichtliche Zulassung Nr. Z-38.4-194

LORO-X Fill- and ventilation pipes

for heating oil tanks DN 40 - DN 50

for pellet stores DN 100

General technical approval no. Z-38.4-194

Rohre und Formstücke für Biodiesel auf Anfrage.

Pipes and fittings for biodiesel on request.



Füll- und
Entlüftungsleitungen

LORO[®]

PL 2020 FEX

LORO-X Füll- und Entlüftungsleitungen für Heizöltanks DN 40 - DN 50

mit LORO-X Steckmuffenverbindung, aus Stahl, feuerverzinkt, **ohne Innenbeschichtung**

LORO-X Fill- and ventilation pipes for heating oil tanks DN 40 - DN 50

with LORO-X push-fit socket connection, made of steel, hot dip galvanised, without internal coating



Rohre mit 2 Muffen

Pipes with 2 sockets

	l(mm)	DN 40	DN 50
	250	00140.0400 8,30 €	00140.0500 9,60 €
500	00130.0400 12,90 €	00130.0500 16,20 €	
750	00121.0400 17,10 €	00121.0500 21,40 €	
1000	00120.0400 21,70 €	00120.0500 26,80 €	
2000	00110.0400 40,30 €	00110.0500 51,80 €	
3000	00100.0400 60,60 €	00100.0500 76,50 €	



Bogen

Bends

		DN 40	DN 50
	87°	00300.0400 8,00 €	00300.0500 11,10 €
70°	00310.0400 7,10 €	00310.0500 10,40 €	
45°	00320.0400 6,30 €	00320.0500 9,50 €	
30°	00330.0400 5,90 €	00330.0500 9,10 €	
15°	00340.0400 5,50 €	00340.0500 8,90 €	



Doppelmuffen

Double sockets

		DN 40	DN 50
		00560.0400 4,50 €	00560.0500 5,70 €



Dichtelemente für jede Muffenverbindung bitte zusätzlich bestellen, siehe Seite 191.
Please order sealing elements for each socket connection additionally, see page 191.

Zubehör

Accessories



Rohrschellen mit Schlagstift

Pipe clips with knocking pin

	DN 40	DN 50	
	l = 80 mm		
	00990.040X	00990.050X	
	3,60 €	3,60 €	

Rohrschellen mit Anschlussgewinde M8

Pipe clips with connecting thread M8

	DN 40	DN 50	
	00973.040X	00973.050X	
	6,60 €	6,60 €	



Dichtelemente, ölbeständig für LORO-X Steckmuffenverbindung

Sealing elements, oil resistant for LORO-X push-fit socket connection

	DN 40	DN 50	
	00911.040X	00911.050X	
	1,40 €	1,80 €	



Original-LORO-X Kleber

Original-LORO-X Adhesive

		
	00985.000X	
Pinselflasche 125 ccm Brush bottle 125 ccm	10,10 €	

Sonderformstücke für LORO-X Füllleitungen

mit Steckmuffenverbindung, Stahl, feuerverzinkt

Special fittings for LORO-X Filling pipes

with push-fit socket, hot dip galvanized



Füllstutzen

Filling connector

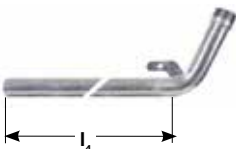
	mit Aussengewinde 2" , mit Maueranker, passend für MS-Füllrohrverschluss with external thread 2", with wall anchor, compatible to MS-Filling pipe plug	DN 50 00708.050X 27,90 €
	mit Aussengewinde 2" , mit Befestigungsanker, zur Wanddurchführung, passend für MS-Füllrohrverschluss, $l_4 = 500$ mm with external thread 2", with fastening anchor, for wall duct, compatible to MS-Filling pipe plug, $l_4 = 500$ mm	00715.050X 34,90 €
	mit Aussengewinde 2" , mit Befestigungsanker, zur Wanddurchführung, passend für MS-Füllrohrverschluss, $l_4 = 970$ mm with external thread 2", with fastening anchor, for wall duct, compatible to MS-Filling pipe plug, $l_4 = 970$ mm	00717.050X 50,90 €
	gerade, mit Aussengewinde 2"/DN 50 passend für MS-Füllrohrverschluss straight version, with external thread 2", compatible to MS-Filling pipe plug	00700.050X 15,70 €

Verlängerungsrohr für Füllstutzen

Extension pipe for filling connector

	mit Innen- und Außengewinde 2" , aus Edelstahl Werkstoffnummer 1.4571, $l_4 = 200$ mm with internal and external thread 2", made of stainless steel, material-no.1.4571, $l_4 = 200$ mm	DN 50 00727.050X 71,20 €
---	---	--



Füllstutzen für Biodiesel

Filling connector for biodiesel

	mit Außengewinde 2" , aus Edelstahl Werkstoffnummer 1.4404 with external thread 2", made of stainless steel, material-no.1.4404	DN 50 5.700.050C 45,00 €
---	---	--



Anschlussstücke für Biodiesel

Connector for biodiesel

	mit Außengewinde 2" , für Gewindemuffe 2", aus Edelstahl Werkstoffnummer 1.4404 with external thread 2", for threaded socket 2", made of stainless steel, material-no.1.4404	DN 50 5.701.050C 43,60 €
---	--	--

LORO-XCL Edelstahlrohre siehe Seiten 201-208

LORO-XCL Stainless steel pipes see pages 201-208



Dichtelemente für jede Muffenverbindung bitte zusätzlich bestellen, siehe Seite 191.
Please order sealing elements for each socket connection additionally, see page 191.



Anschlussstücke



Connectors

	DN 50	
mit Außengewinde 2" , für Gewindemuffe 2" von kellergeschweißten Heizölbehältern with external thread 2", for threaded socket 2" of heating oil tanks	00701.050X	
	9,40 €	
mit Innengewinde 2" , with internal thread 2",	00714.050X	
	15,00 €	
mit Innengewinde 2" , für Anschluss an LORO-X Muffe with internal thread 2", for connection to LORO-X socket	00720.050X	
	16,40 €	



Schutzrohre

Protection pipes

	DN 50	
für Wanddurchführung, l₂ = 330 mm for wall penetration, l ₂ = 330 mm	00716.050X	
	19,20 €	
für Wanddurchführung, l₂ = 800 mm for wall penetration, l ₂ = 800 mm	00718.050X	
	33,50 €	



Wandeinbaukasten

Wall installation box

	DN 50	
inkl. Füllstutzen 2 x 2 1/2" und MS-Füllrohrverschluss* incl. filling connector 2 x 2 1/2" and MS-filling pipe fastener*	00741.050X	
	618,50 €	

* auf Anfrage mit Art.-Nr. 09833.000X

* on request with Article No. 09833.000X



MS-Füllrohrverschluss

MS-Filling pipe fastener

	DN 50	
für Füllstutzen 2 x 2 1/2" for filling connector 2 x 2 1/2"	09831.000X	
	30,30 €	
mit Bajonett (VK50) für Füllstutzen 2". Bei Neuinstallationen ist gem. TRÖL 2.0 ein Schnellverschluss nach DIN EN 14420-6 zu verwenden with bayonet (VK50) for 2" filling connector. A quick-release fastener acc. to DIN EN 14420-6 is to be used for new installations in compliance with TRÖL 2.0 (Technical Rules for Oil Installations).	09833.000X	
	68,20 €	



Sicherungsschellen gegen axialen Schub

Anchor clips against axial thrust

	DN 40	DN 50	
Vorschrift für jede Muffenverbindung bei Füllleitungen und bei Erdverlegung auch bei Entlüftungsleitungen Mandatory for each socket connection of filling pipelines; when installed underground, also mandatory for ventilation pipelines.	00806.040X	00806.050X	
	8,70 €	9,50 €	



Dichtelemente für jede Muffenverbindung bitte zusätzlich bestellen, siehe Seite 191.

Please order sealing elements for each socket connection additionally, see page 191.

Sonderformstücke für LORO-X Entlüftungsleitungen

mit Steckmuffenverbindung, aus Stahl, feuerverzinkt,

Special fittings for LORO-X Ventilation pipes with push-fit socket, made of steel, hot dip galvanized



Anschlussstücke mit Gewinde

Connectors with thread

		DN 40	DN 50
	mit Außengewinde 1 1/2" with external thread 1 1/2"	00701.040X 8,40 €	-
	mit Außengewinde 2" with external thread 2"	-	00701.050X 9,40 €
	mit Außengewinde 1 1/4" (nur für Export) with external thread 1 1/4" (only Export)	00705.040X 10,60 €	-
	mit Außengewinde 1 1/2" with external thread 1 1/2"	-	00705.050X 10,60 €
	mit Außengewinde 2" with external thread 2"	00706.040X 8,90 €	-
	mit Innengewinde 1 1/2" with internal thread 1 1/2"	00720.040X 14,20 €	-
	mit Innengewinde 2" für Anschluss an LORO-X Muffe with internal thread 2" for connection to LORO-X socket	-	00720.050X 16,40 €
	mit Außengewinde 1 1/2" with external thread 1 1/2"	00700.040X 13,40 €	-
	mit Außengewinde 2" für Anschluss an LORO-X Muffe with external thread 2" for connection to LORO-X socket	-	00700.050X 15,70 €
	mit Innengewinde 2" with internal thread 2"	00725.040X 14,50 €	-
	mit Innengewinde 1 1/2" with internal thread 1 1/2"	00726.040X 12,80 €	-
	mit Innengewinde 1 1/2" with internal thread 1 1/2"	-	00724.050X 14,60 €



Winkelbogen

Angle bends

		DN 40	DN 50
		00500.040O 12,40 €	00500.050O 13,90 €
	für Wanddurchführung, $l_4 = 500 \text{ mm}$ for wall penetration, $l_4 = 500 \text{ mm}$	00504.040O 24,40 €	00504.050O 28,80 €
	für Wanddurchführung, $l_4 = 1000 \text{ mm}$ for wall penetration, $l_4 = 1000 \text{ mm}$	00505.040O 32,50 €	00505.050O 38,80 €
	mit Außengewinde 1 1/2" with external thread 1 1/2"	00521.040X 20,90 €	-
	mit Außengewinde 2" für Anschluss an Dunsthut 802X with external thread 2" for connection to vapour cover 802X	-	00521.050X 22,80 €



Dichtelemente für jede Muffenverbindung bitte zusätzlich bestellen, siehe Seite 191.
Please order sealing elements for each socket connection additionally, see page 191.



Entlüftungsrohre



Ventilation pipes

	DN 40	DN 50	
2500 mm lang, mit Außengewinde 2500 mm length, with external thread	00101.040X	00101.050X	
	63,60 €	77,50 €	
2500 mm lang, mit Muffe 2500 mm length, with socket	00102.040X	00102.050X	
	53,20 €	64,00 €	



Sicherheitsdunsthüte

Safety vapour cover

	DN 40	DN 50	
	00801.040X	00801.050X	
	11,30 €	12,60 €	
mit Innengewinde with internal thread	00802.040X	-	
	19,30 €	-	
mit Muffe für muffenlose Rohrenden with socket for socketless Pipe ends	00803.040X	00803.050X	
	11,50 €	12,70 €	



Sicherungsschellen gegen axialen Schub

Anchor clips against axial thrust

	DN 40	DN 50	
Vorschrift für jede Muffenverbindung bei Füllleitungen und bei Erdverlegung auch bei Entlüftungsleitungen Mandatory for each socket connection of filling pipelines; when installed underground, also mandatory for ventilation pipelines.	00806.040X	00806.050X	
	8,70 €	9,50 €	



Dichtelemente für jede Muffenverbindung bitte zusätzlich bestellen, siehe Seite 191.

Please order sealing elements for each socket connection additionally, see page 191.

LORO-X Rohr für Befüllung und Entlüftung von Pellet-Lagerräumen

aus Stahl, feuerverzinkt

LORO-X Pipe for filling and ventilation of pellet-storerooms made of steel, hot dip galvanized



LORO-X Füll- und Entlüftungsrohr

LORO-X Filling- and ventilation pipe

		DN 100
	mit Gewinde R4 with thread R4	18350.100X
		73,30 €

LORO-X Füll- und Entlüftungsbogen

LORO-X Filling- and ventilation bend

		DN 100
	mit Gewinde R4 with thread R4	18351.100X
		98,40 €

Festkupplung mit Verschlussdeckel*

Steady coupling with cover plate*

		DN 100
	mit Gewinde Rp 4", aus Aluminium (System Storz Typ A-110) with thread Rp 4", made of aluminium (system Storz typ A-110)	18354.000X
		66,00 €

* Abschließbar durch handelsübliche Sicherheitsschlösser.

* Lockable by customary safety locks.

Lüftungsdeckel mit Festkupplung**

Ventilation cover with fixed coupling**

		DN 100
	mit Gewinde Rp 4", aus Aluminium (System Storz Typ A-110) with thread Rp 4", made of aluminium (system Storz typ A-110)	18355.000X
		246,20 €

** Inklusive Steckschloss und Kette

** Including key lock and chain

Erdungsschelle***

Grounding clamp***

		DN 100
		18357.000X
		8,80 €

*** Zur Vermeidung statischer Aufladung.

*** For prevention of static electricity charge.



Dichtelemente für jede Muffenverbindung bitte zusätzlich bestellen, siehe Seite 197.

Please order sealing elements for each socket connection additionally, see page 197.



LORO-X Rohre mit 1 Muffe

ohne Innenbeschichtung

LORO-X Pipes with 1 socket without internal coating

	DN 100	
I = 1000	01201.1000	
	59,20 €	
I = 2000	01101.1000	
	117,30 €	

LORO-X Rohre mit 2 Muffen

als Passstück zum Ablängen, ohne Innenbeschichtung

LORO-X Pipes with 2 sockets the cut pipes can be used as two pipes with one socket

I = 1000	00120.1000	
	59,20 €	

LORO-X Bogen, 45°

ohne Innenbeschichtung

LORO-X Bends, 45° without internal coating

	00320.1000	
	37,60 €	

Bogen 90° dürfen nicht verwendet werden

Bends 90° are forbidden to be used

Zubehör

Accessories

LORO-X Sicherungsschelle

LORO-X Anchor clip

	DN 100	
gegen axialen Schub und zur Aufhängung der Rohre against axial thrust and for pipe mounting	00806.100X	
	22,40 €	

LORO-X Rohrschelle

LORO-X Pipe clip

mit Anschlussgewinde M 10 with connection thread M 10	00975.100X	
	9,00 €	

LORO-X Befestigungsschelle

LORO-X Fastening clip

für Füllstutzen for filling connector	18980.100X	
	15,80 €	

LORO-X Dichtelement

LORO-X Sealing element

	00911.100X	
	3,90 €	

Gleitmittel

Lubricant

250 g Tube 250 g tube	00986.000X	
	7,30 €	



LORO-XCL Edelstahl-Abflussrohre



nach EN 1124-1 und EN 1124-3
Werkstoffnr. 1.4301 (AISI 304) und 1.4404 (AISI 316L)

Für den Fall außergewöhnlicher Kostensteigerungen
behalten wir uns Preisanpassungen vor.

Hinweist: Ausführung der Oberfläche nach
DIN EN 10088-2:2005 - Kurzzeichen D2 gebeizt,
keine zusätzliche Oberflächenbehandlung

LORO-XCL Stainless Steel pipes

according to EN 1124-1 and EN 1124-3
Material No. 1.4301 (AISI 304) and 1.4404 (AISI 316L)

In case of extraordinary cost increases
we reserve price adjustments.

Note: Surface design in accordance with
DIN EN 10088-2:2005 abbr. D2 pickled, no additional
surface treatment

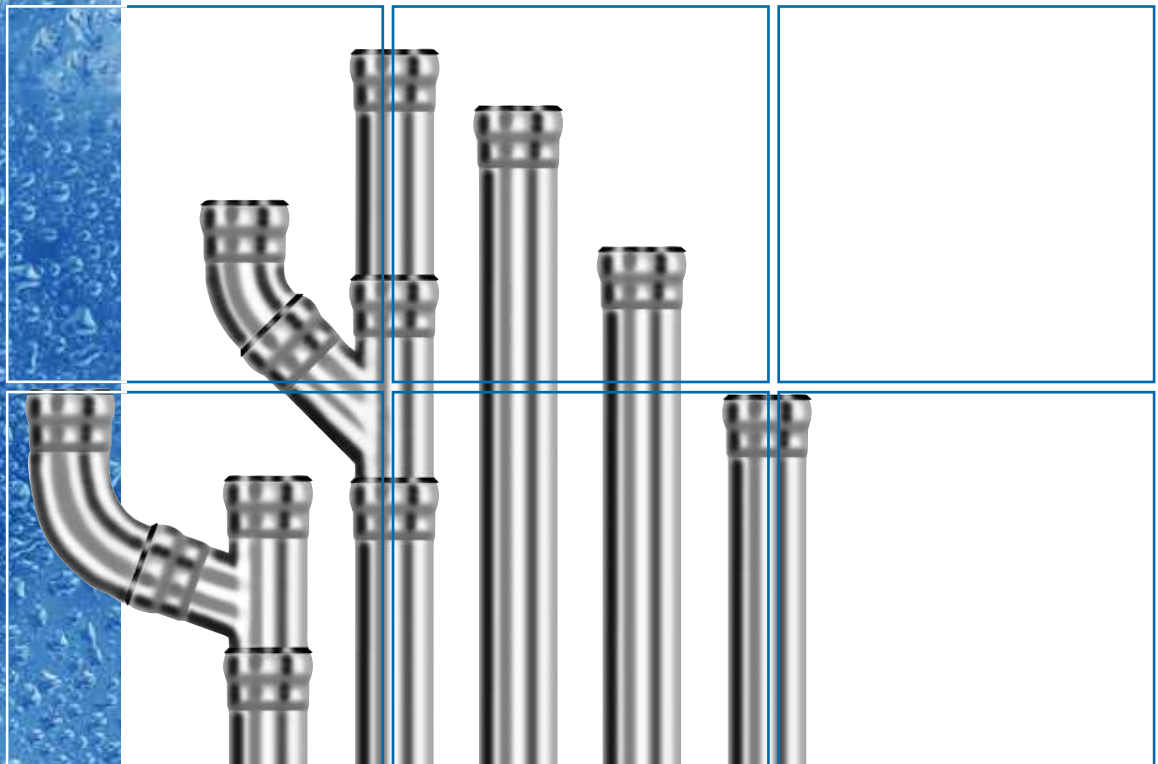

LORO-XCL Edelstahlrohre
LORO-XCL Stainless Steel pipes

LORO-XCL Edelstahlabflussrohre DN 40 - DN 150*



Werkstoffnummer 1.4301 (AISI 304) und 1.4404 (AISI 316L)

* DN 40 und DN 80 nur in Werkstoffnummer 1.4404

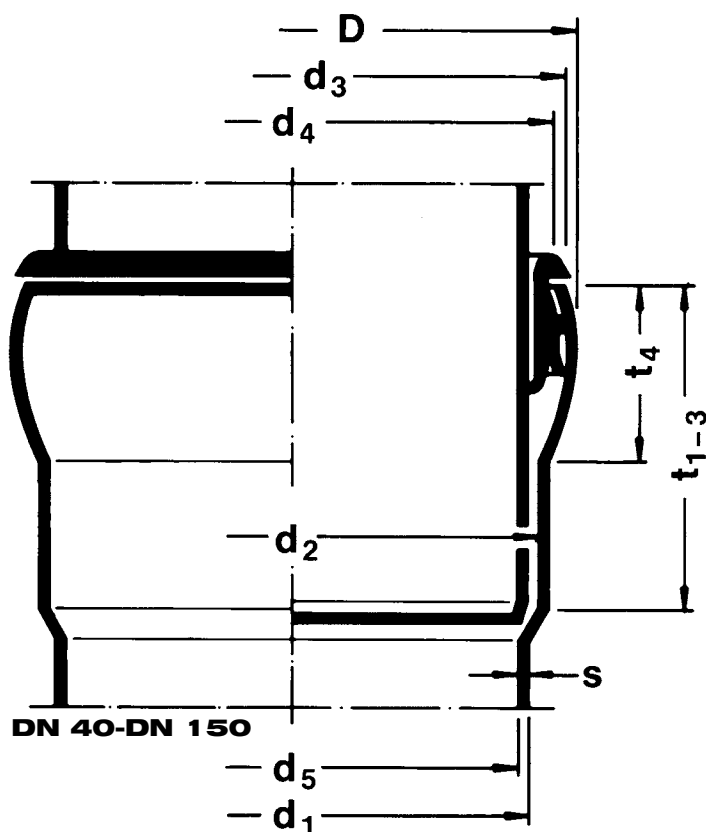

Rohr- und Muffenmaße*

DN	D	d ₁	d ₂	d ₃	d ₄	d ₅	s	t ₁	t ₂	t ₃	t ₄	F**
40	49,8	42	44,8	47,8	44,8	40	1,0	30	70	100	16	1256,6
50	61,8	53	55,8	59,8	55,8	51	1,0	38	90	130	19	2042,8
70	83,2	73	75,8	80,8	75,8	70,6	1,2	55	120	175	27	3914,0
80	101,1	88,9	91,7	98,8	91,7	86,5	1,2	60	130	190	31	5875,4
100	115,8	101,6	105,4	113,4	106,4	99,2	1,2	70	150	220	38	7727,4
125	149,8	133	137,8	146,8	139,8	130	1,5	75	160	235	41	13273,2
150	178,8	159	163,8	175,8	167,8	156	1,5	80	170	250	46	19113,4

* Maßtoleranzen für Rohre und Formstücke, nach DIN EN 1124 Teil 3.

** F = freier Querschnitt (mm²)

t₁ = Standard

t₂, t₃ = Sonderanfertigung



Rohre mit einer Muffe

Pipes with one socket

I (mm)	Werkstoffnr. Material No.	DN 40	DN 50	DN 70	DN 80	DN 100	DN 125	DN 150
250	1.4301 (AISI 304)	-	4.1401050C	4.1401070C	-	4.1401100C	4.1401125C	4.1401150C
		-	21,40 €	32,90 €	-	56,50 €	84,40 €	101,10 €
	1.4404 (AISI 316L)	5.1401040C	5.1401050C	5.1401070C	5.1401080C	5.1401100C	5.1401125C	5.1401150C
		22,60 €	26,50 €	42,00 €	50,90 €	68,70 €	104,30 €	125,10 €
500	1.4301 (AISI 304)	-	4.1301050C	4.1301070C	-	4.1301100C	4.1301125C	4.1301150C
		-	31,30 €	50,40 €	-	87,60 €	134,00 €	160,90 €
	1.4404 (AISI 316L)	5.1301040C	5.1301050C	5.1301070C	5.1301080C	5.1301100C	5.1301125C	5.1301150C
		34,00 €	40,80 €	66,50 €	81,30 €	109,50 €	168,80 €	203,00 €
1000	1.4301 (AISI 304)	-	4.1201050C	4.1201070C	-	4.1201100C	4.1201125C	4.1201150C
		-	45,00 €	85,80 €	-	150,00 €	233,90 €	280,70 €
	1.4404 (AISI 316L)	5.1201040C	5.1201050C	5.1201070C	5.1201080C	5.1201100C	5.1201125C	5.1201150C
		57,30 €	60,20 €	117,00 €	142,60 €	190,50 €	298,60 €	358,40 €
1500	1.4301 (AISI 304)	-	4.1111050C	4.1111070C	-	4.1111100C	4.1111125C	4.1111150C
		-	62,50 €	120,90 €	-	212,00 €	332,20 €	398,40 €
	1.4404 (AISI 316L)	5.1111040C	5.1111050C	5.1111070C	5.1111080C ●	5.1111100C	5.1111125C	5.1111150C
		80,30 €	85,20 €	166,50 €	203,30 €	271,40 €	426,70 €	512,10 €
2000	1.4301 (AISI 304)	-	4.1101050C	4.1101070C	-	4.1101100C	4.1101125C	4.1101150C
		-	93,30 €	156,20 €	-	274,30 €	431,80 €	517,60 €
	1.4404 (AISI 316L)	5.1101040C	5.1101050C	5.1101070C	5.1101080C	5.1101100C	5.1101125C	5.1101150C
		103,00 €	128,40 €	216,30 €	264,40 €	352,40 €	555,60 €	667,20 €
2750	1.4301 (AISI 304)	-	4.1005050C	4.1005070C	-	4.1005100C	4.1005125C	4.1005150C
		-	119,60 €	208,60 €	-	366,90 €	594,90 €	713,20 €
	1.4404 (AISI 316L)	5.1005040C ●	5.1005050C ●	5.1005070C ●	5.1005080C ●	5.1005100C ●	5.1005125C ●	5.1005150C ●
		136,70 €	171,90 €	290,90 €	355,40 €	473,20 €	779,00 €	934,40 €
3000	1.4301 (AISI 304)	-	4.1001050C	4.1001070C	-	4.1001100C	4.1001125C	4.1001150C
		-	134,00 €	226,10 €	-	397,50 €	628,90 €	754,00 €
	1.4404 (AISI 316L)	5.1001040C	5.1001050C	5.1001070C	5.1001080C	5.1001100C	5.1001125C	5.1001150C
		149,00 €	186,10 €	315,90 €	386,00 €	512,80 €	812,90 €	975,20 €



● Keine Lagerware
No stock articles



Dichtelemente für jede Muffenverbindung bitte zusätzlich bestellen, siehe Seite 208.
Please order sealing elements for each socket connection additionally, see page 208.



Abzweige

Branches



	Werkstoffnr. Material No.	DN 40	DN 50	DN 70	DN 80	DN 100	DN 125	DN 150
87°	1.4301 (AISI 304)	-	4.200.BB0C	4.200.CC0C	-	4.200.DD0C	4.200.EE0C	4.200.FF0C
		-	32,10 €	51,70 €	-	91,10 €	156,40 €	203,60 €
	1.4404 (AISI 316L)	5.200.AA0C	5.200.BB0C	5.200.CC0C	5.200.MM0C	5.200.DD0C	5.200.EE0C	5.200.FF0C
		30,40 €	36,80 €	62,80 €	81,60 €	109,00 €	190,70 €	249,50 €
70°	1.4301 (AISI 304)	-	4.210.BB0C	4.210.CC0C	-	4.210.DD0C	4.210.EE0C	4.210.FF0C
		-	33,00 €	52,40 €	-	91,90 €	157,70 €	205,30 €
	1.4404 (AISI 316L)	5.210.AA0C	5.210.BB0C	5.210.CC0C	5.210.MM0C	5.210.DD0C	5.210.EE0C	5.210.FF0C
		30,60 €	37,30 €	63,50 €	82,40 €	109,80 €	192,10 €	251,60 €
45°	1.4301 (AISI 304)	-	4.220.BB0C	4.220.CC0C	-	4.220.DD0C	4.220.EE0C	4.220.FF0C
		-	35,10 €	56,80 €	-	104,80 €	189,80 €	241,70 €
	1.4404 (AISI 316L)	5.220.AA0C	5.220.BB0C	5.220.CC0C	5.220.MM0C	5.220.DD0C	5.220.EE0C	5.220.FF0C
		30,50 €	40,80 €	69,50 €	94,10 €	126,40 €	233,70 €	298,70 €



Red.-Abzweige

Reducing branches



	Werkstoffnr. Material No.	DN 50/40	DN 70/40	DN 70/50	DN 100/50	DN 100/70
87°	1.4301 (AISI 304)	-	-	4.230.CB0C	4.230.DB0C	4.230.DC0C
		-	-	45,80 €	64,30 €	73,40 €
	1.4404 (AISI 316L)	5.230.BA0C	5.230.CA0C	5.230.CB0C	5.230.DB0C	5.230.DC0C
		35,40 €	48,70 €	53,40 €	75,50 €	87,20 €
45°	1.4301 (AISI 304)	-	-	4.250.CB0C	4.250.DB0C	4.250.DC0C
		-	-	49,40 €	62,40 €	74,40 €
	1.4404 (AISI 316L)	5.250.BA0C	5.250.CA0C	5.250.CB0C	5.250.DB0C	5.250.DC0C
		36,40 €	42,00 €	57,50 €	74,20 €	89,50 €
	Werkstoffnr. Material No.	DN 100/80	DN 125/100	DN 150/100	DN 150/125	
87°	1.4301 (AISI 304)	-	4.230.ED0C	4.230.FD0C	4.230.FE0C	
		-	122,50 €	143,80 €	162,20 €	
	1.4404 (AISI 316L)	5.230.DM0C	5.230.ED0C	5.230.FD0C	5.230.FE0C	
		95,90 €	148,20 €	173,50 €	199,00 €	
45°	1.4301 (AISI 304)	-	-	4.250.FD0C	4.250.FE0C	
		-	-	171,10 €	217,00 €	
	1.4404 (AISI 316L)	5.250.DM0C	5.250.ED0C	5.250.FD0C	5.250.FE0C	
		109,10 €	173,80 €	208,40 €	267,00 €	

● Keine Lagerware No stock articles









Dichtelemente für jede Muffenverbindung bitte zusätzlich bestellen, siehe Seite 208.
Please order sealing elements for each socket connection additionally, see page 208.



Bogen

Bends

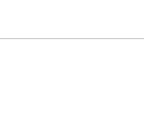
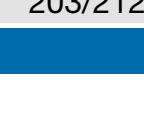
	Werkstoffnr. Material No.	DN 40	DN 50	DN 70*	DN 80*	DN 100*	DN 125*	DN 150*	
87°	1.4301 (AISI 304)	-	4.300.050C	4.300.070C	-	4.300.100C	4.300.125C	4.300.150C	
		-	24,40 €	49,00 €	-	68,60 €	102,20 €	144,90 €	
70°	1.4404 (AISI 316L)	5.300.040C	5.300.050C	5.300.070C	5.300.080C	5.300.100C	5.300.125C	5.300.150C	DN 40, DN 50
		19,80 €	30,30 €	59,90 €	61,50 €	83,90 €	126,00 €	180,70 €	
70°	1.4301 (AISI 304)	-	4.310.050C	4.310.070C	-	4.310.100C	4.310.125C	4.310.150C	
		-	23,20 €	46,00 €	-	64,50 €	95,80 €	135,30 €	
45°	1.4404 (AISI 316L)	5.310.040C	5.310.050C	5.310.070C	5.310.080C	5.310.100C	5.310.125C	5.310.150C	DN 70 - DN 150
		18,50 €	28,50 €	56,90 €	58,50 €	79,60 €	118,40 €	170,00 €	
45°	1.4301 (AISI 304)	-	4.320.050C	4.320.070C	-	4.320.100C	4.320.125C	4.320.150C	
		-	22,00 €	36,80 €	-	52,40 €	81,10 €	111,00 €	
30°	1.4404 (AISI 316L)	5.320.040C	5.320.050C	5.320.070C	5.320.080C	5.320.100C	5.320.125C	5.320.150C	
		17,40 €	26,50 €	45,10 €	46,80 €	64,20 €	98,90 €	137,60 €	
30°	1.4301 (AISI 304)	-	4.330.050C	4.330.070C	-	4.330.100C	4.330.125C	4.330.150C	
		-	16,30 €	29,40 €	-	49,40 €	79,50 €	103,30 €	
15°	1.4404 (AISI 316L)	5.330.040C	5.330.050C	5.330.070C	5.330.080C	5.330.100C	5.330.125C	5.330.150C	
		15,30 €	21,10 €	35,80 €	41,80 €	58,70 €	96,90 €	127,40 €	
15°	1.4301 (AISI 304)	-	4.340.050C	4.340.070C	-	4.340.100C	4.340.125C	4.340.150C	
		-	14,80 €	27,00 €	-	46,40 €	69,30 €	83,50 €	
15°	1.4404 (AISI 316L)	5.340.040C	5.340.050C	5.340.070C	5.340.080C	5.340.100C	5.340.125C	5.340.150C	
		14,30 €	19,10 €	32,90 €	40,20 €	55,20 €	83,60 €	101,60 €	

* In Segmentausführung * In segment construction

Winkelbogen, mit Normalmuffe

Angle bends, with standard socket

	Werkstoffnr. Material No.	DN 40	DN 50	DN 70	DN 80	DN 100	
90°	1.4301 (AISI 304)	-	4.500.050C	4.500.070C	-	4.500.100C	
		-	23,70 €	44,70 €	-	75,00 €	
90°	1.4404 (AISI 316L)	5.500.040C	5.500.050C*	5.500.070C	5.500.080C	5.500.100C	
		18,90 €	30,60 €	50,40 €	59,00 €	82,80 €	

* In Werkstoffnummer 1.4571 * In Material No. 14571

Bogen mit engem Radius

Bends with small radius

	Werkstoffnr. Material No.	DN 40	DN 50	DN 70	DN 80	DN 100	
87°	1.4404 (AISI 316L)	-	5.350.050C*	5.350.070C	5.350.080C	5.350.100C	
		-	30,70 €	50,40 €	59,20 €	83,00 €	
45°	1.4404 (AISI 316L)	-	5.352.050C*	5.352.070C	5.352.080C	5.352.100C	
		-	23,90 €	37,90 €	48,10 €	73,80 €	

* In Werkstoffnummer 1.4571 * In Material No. 14571

● Keine Lagerware No stock articles



Dichtelemente für jede Muffenverbindung bitte zusätzlich bestellen, siehe Seite 208.
Please order sealing elements for each socket connection additionally, see page 208.



Doppelmuffen

Double sockets

	Werkstoffnr. Material No.	DN 40	DN 50	DN 70	DN 80	DN 100	DN 125	DN 150
	1.4301 (AISI 304)	-	-	4.560.050C	4.560.070C	-	4.560.100C	4.560.125C
-		8,20 €	16,10 €	-	32,00 €	53,00 €	66,10 €	
1.4404 (AISI 316L)	5.560.040C	5.560.050C	5.560.070C	5.560.080C	5.560.100C	5.560.125C	5.560.150C	
	8,00 €	10,30 €	20,20 €	26,50 €	39,20 €	65,00 €	81,00 €	

Einschiebmuffen mit Langmuffen

Slip-in sockets with long sockets

	Werkstoffnr. Material No.	DN 40	DN 50	DN 70	DN 80	DN 100	DN 125	DN 150
	1.4301 (AISI 304)	-	-	4.810.050C	4.810.070C	-	4.810.100C	4.810.125C
-		19,00 €	20,40 €	-	45,70 €	75,90 €	100,80 €	
1.4404 (AISI 316L)	5.810.040C	5.810.050C	5.810.070C	5.810.080C	5.810.100C	5.810.125C	5.810.150C	
	21,10 €	21,80 €	24,90 €	44,30 €	51,50 €	85,70 €	112,90 €	

Übergangsrohre (konzentrische Red.-Stücke)

Transition pipes (Concentric reducers)

	Werkstoffnr. Material No.	DN 40/50	DN 50/70	DN 50/100	DN 70/80	DN 70/100	DN 80/100
	1.4404 (AISI 316L)	5.600.AB0C	5.600.BC0C	5.600.BD0C	5.600.CM0C	5.600.CD0C	5.600.MD0C
16,80 €		22,60 €	45,40 €	34,50 €	42,50 €	45,40 €	
1.4404 (AISI 316L)		DN 100/125	DN 100/150	DN 125/150			
	5.600.DE0C	5.600.DF0C	5.600.EF0C				
	74,10 €	86,90 €	122,00 €				

Reinigungsrohre

Cleaning pipes

	Werkstoffnr. Material No.	DN 40	DN 50	DN 70	DN 80	DN 100	DN 125	DN 150
	1.4571	-	-	5.550.050C	5.550.070C	5.550.080C	5.550.100C	5.550.125C
-		37,80 €	55,40 €	67,70 €	87,40 €	138,70 €	172,50 €	

● Keine Lagerware No stock articles

Dichtelemente für jede Muffenverbindung bitte zusätzlich bestellen, siehe Seite 208.

Please order sealing elements for each socket connection additionally, see page 208.

Anschlussstücke zum Übergang von LORO-XCL Rohr an andere Rohrarten (Muffe, muffenlos)

Connectors for LORO-XCL to different types of pipes (with socket or hubless)



Anschlussstücke von LORO-XCL Rohr an Guss-Rohr (SML)

Connectors from LORO-XCL Pipe to cast iron pipes (SML)

Werkstoff Nr. Material No.	DN 70/80	DN 80/80	DN 100/100	DN 100/125	
1.4404 (AISI 316L)	5.624.070C* ●	5.625.080C* ●	5.630.100C*	5.600.DE0C	
	48,00 €	54,60 €	54,60 €	74,10 €	
	DN 125/125	DN 125/150	DN 150/150		
	**	5.600.EF0C ●	**		
	-	122,00 €	-		

* In Werkstoffnummer 1.4571 * In Material No. 14571

** LORO-XCL Rohre DN125, DN 150 passen direkt an SML-Rohre

** LORO-XCL pipes DN125, DN 150 can be connected directly to SML-pipes

Anschlussstücke von LORO-XCL Rohr an Kunststoff-Abflussrohr-Muffe (KA)

Connectors from LORO-XCL pipe to plastic pipe socket (KA)

Werkstoff Nr. Material No.	XCL	KA	XCL	KA	XCL	KA	
	100	100	125	125	150	150	
1.4404 (AISI 316L)	5.630.100C*		5.642.125C		**		
	54,60 €		83,80 €		-		

* In Werkstoffnummer 1.4571 In Material No. 14571

** LORO-XCL Rohre DN 150 passen direkt in KA-Muffen 150 mm

** LORO-XCL pipes DN 150 can be connected directly in KA-sockets 150 mm

Anschlussstücke von LORO-XCL Rohr an Steinzeug-Muffe (ST)

Connectors from LORO-XCL Pipe to pottery-socket (ST)

Werkstoff Nr. Material No.	XCL	ST	XCL	ST	XCL	ST	XCL	ST	XCL	ST	XCL	ST	
	100	100	100	125	100	150	125	125	125	150	150	150	
1.4404 (AISI 316L)	5.630.100C*		5.600.DE0C		5.600.DF0C		**		5.600.EF0C		**		
	54,60 €		74,10 €		86,90 €		-		●122,00 €		-		

* In Werkstoffnummer 1.4571 In Material No. 14571

** LORO-XCL Rohre DN 125 und DN 150 passen mit dem Übergangring für Gussrohr des Steinzeugherstellers direkt an Steinzeugrohr-Muffen.
Achtung: Anschlussstücke von LORO-XCL Rohren an Steinzeugrohr-Muffen sind identisch mit den Anschlussstücken an SML-Rohre. Sie müssen aber in Verbindung mit dem Übergangring für Gussrohr des Steinzeugherstellers eingesetzt werden.

** LORO-XCL pipes DN 125 and DN150 can be connected with the transit ring for cast iron pipes of the pottery producer.
Attention: Connectors from LORO-XCL Pipes to pottery-sockets are identical with connectors to SML-pipes. They have to be used in combination with the transit ring for cast iron pipes of the pottery producer.

● Keine Lagerware / No stock articles



Dichtelemente für jede Muffenverbindung bitte zusätzlich bestellen, siehe Seite 208.

Please order sealing elements for each socket connection additionally, see page 208.

Anschlussstücke zum Übergang von anderen Rohrarten an LORO-XCL Muffe

Connectors for transition from other types of pipes to LORO-XCL Socket



Anschlussstücke von Guss-Rohr (SML) an LORO-XCL Muffe

Connectors from cast iron pipe (SML) to LORO-XCL Socket

	Werkstoff Nr. Material No.	SML	XCL	SML	XCL	SML	XCL	SML	XCL	SML	XCL
				70	70	80	80	100	100	125	125
	1.4571	5.710.070C ●		5.710.080C ●		5.710.100C		*		*	
		35,00 €		46,20 €		49,40 €		-		-	

* SML-Rohre DN 125 und DN 150 passen mit Dichtelement Nr. 911X in LORO-XCL Muffen.

* SML pipes DN 125 and DN 150 can be connected to LORO-XCL Sockets with sealing element No. 911X.

Anschlussstücke von Kunststoff-Abflussrohr (KA) an LORO-XCL Muffe

Connectors from plastic pipe (KA) to LORO-XCL Socket

	Werkstoff Nr. Material No.	KA	XCL	KA	XCL	KA	XCL	KA	XCL	KA	XCL
				50	50	70	70	100	100	125	125
	1.4571	09152.050X*		5.750.070C**		5.750.100C**		09446.125X*** ●		****	
DN 50 und DN 125 DN 70 und DN 100		4,10 €		33,60 €		49,90 €		40,40 €		-	

* Übergangsdichtelement aus EPDM.

** einschließlich Dichtelemente aus EPDM.

*** Übergangsdichtelement aus Viton.

**** KA-Rohre DN 150 passen mit Dichtelement Nr. 911X direkt in LORO-XCL Muffen DN 150.

* EPDM sealing element.

** including EPDM sealing element.

*** Viton sealing element.

**** KA-pipes DN 150 can be connected directly to LORO-XCL Sockets DN 150 with sealing element No. 911X.

● Keine Lagerware / No stock articles

Dichtelemente für jede Muffenverbindung bitte zusätzlich bestellen, siehe Seite 208.

Please order sealing elements for each socket connection additionally, see page 208.

Zubehör

Accessories



Sicherungsschellen Werkstoffnummer 1.4301

Anchor clips Materialnumber 1.4301

Werkstoffnr. Material No.	DN 40	DN 50	DN 70	DN 80	DN 100	DN 125	
1.4301 (AISI 304)	4.806.040C	4.806.050C	4.806.070C	4.806.080C	4.806.100C	4.806.125C	
	23,60 €	27,00 €	29,40 €	32,90 €	42,50 €	52,40 €	

mit Ausklinkung für Verbindung Rohr/Abzweig Werkstoffnummer 1.4301

with cutout for the connection pipe/branch Materialnumber 1.4301

Werkstoffnr. Material No.	DN 40	DN 50	DN 70	DN 80	DN 100	DN 125	
1.4301 (AISI 304)	4.8061040C	4.8061050C	4.8061070C	4.8061080C	4.8061100C	4.8061125C	
	23,60 €	27,00 €	29,40 €	32,90 €	42,50 €	52,40 €	

Für DN 150: Sicherungsbügel auf Anfrage

For DN 150: anchor hoop on request

Rohrschellen mit Anschlussgewindemuffe

ohne Schalldämmung, für Gewindestift oder Stockschraube, Werkstoffnummer 1.4301

Pipe clips with connecting thread without sound insulation, for set screws or threaded rods Materialnumber 1.4301

Werkstoffnr. Material No.	M8/10			M10/12	M10	M12		
	DN 40	DN 50	DN 70	DN 80	DN 100	DN 125	DN 150	
1.4301 (AISI 304)	4.973.040C	4.973.050C	4.973.070C	4.975.080C	4.975.100C	4.977.125C	4.977.150C	
	13,50 €	17,00 €	18,30 €	20,90 €	21,10 €	26,40 €	29,80 €	

Rohrschellen mit Anschlussgewindemuffe

mit Schalldämmung, für Gewindestift oder Stockschraube Werkstoffnummer 1.4301

Pipe clips with connecting thread with sound insulation, for set screws or threaded rods Materialnumber 1.4301

Werkstoffnr. Material No.	M8/10			M10/12		M12		
	DN 40	DN 50	DN 70	DN 80	DN 100	DN 125	DN 150	
1.4301 (AISI 304)	-	4.972.050C	4.972.070C	4.974.080C	4.974.100C	4.976.125C	4.976.150C	
	-	19,40 €	22,70 €	26,40 €	26,50 €	29,40 €	35,40 €	

Gewindestifte* Werkstoffnummer 1.4301

Threaded pins* Materialnumber 1.4301

Werkstoffnr. Material No.	M8		M10			M12		
	80 mm	100 mm	80 mm	100 mm	120 mm	150 mm	120 mm	
1.4301 (AISI 304)	4.9601080C	4.9601100C	4.9602080C	4.9602100C	4.9602120C	4.9602150C	4.9612120C	
	1,30 €	1,50 €	2,50 €	3,10 €	3,80 €	4,00 €	4,60 €	

Stockschrauben* Werkstoffnummer 1.4301

Threaded rods* Materialnumber 1.4301

Werkstoffnr. Material No.	M8		M10		M12		
	100 mm	120 mm	100 mm	120 mm	100 mm	120 mm	
1.4301 (AISI 304)	4.9603100C	4.9603120C	4.9604100C	4.9604120C	4.9622100C	4.9622120C	
	3,10 €	3,60 €	6,80 €	7,70 €	9,00 €	10,40 €	

* Verpackungseinheit zu 25 Stück * packaging unit to 25 pieces

● Keine Lagerware / No stock articles



Dichtelemente für jede Muffenverbindung bitte zusätzlich bestellen, siehe Seite 208.

Please order sealing elements for each socket connection additionally, see page 208.



Verschlussstopfen mit Schraubverschluss, Werkstoffnummer Unterteil 1.4571 / Deckel 1.4301
 Closing plugs with threading coupling Material No. Pot 1.4571 / Cover 1.4301

	DN 40	DN 50	DN 70	DN 80	DN 100	DN 125	DN 150
	00805.040X	00805.050X	00805.070X	00805.080X	00805.100X	00805.125X	00805.150X
	17,10 €	17,90 €	21,80 €	26,30 €	33,20 €	43,20 €	49,40 €

LORO-XCL Verschlussstopfen aus Edelstahl, Werkstoffnummer 1.4571, mit verlängertem Spitzende
 LORO-XCL Closing plugs made of stainless steel, Material No. 1.4571, with extended spigot end fitting

	40	50	70
	5.8001040C	5.8001050C	5.8001070C
	10,40 €	12,40 €	15,90 €

Dichtelemente EPDM*
 Sealing elements EPDM*

	DN 40	DN 50	DN 70	DN 80	DN 100	DN 125	DN 150
	09112.040X	09112.050X	09112.070X	09112.080X	09112.100X	09112.125X	09112.150X
	3,50 €	3,90 €	6,80 €	8,20 €	8,80 €	10,60 €	13,20 €

* Äthylen-Propylen-Kautschuk

Dichtelemente SI**
 Sealing elements SI**

	DN 40	DN 50	DN 70	DN 80	DN 100	DN 125	DN 150
	09114.040X	09114.050X	09114.070X	09114.080X	09114.100X	09114.125X	09114.150X
	4,50 €	8,50 €	13,70 €	14,70 €	18,80 €	36,80 €	40,70 €

** Methyl-Vinyl-Kautschuk.

Dichtelemente SBR***
 Sealing elements SBR**

	DN 70	DN 80	DN 100	DN 125	DN 150
	00911.070X	00911.080X	00911.100X	00911.125X	00911.150X
	3,20 €	3,90 €	3,90 €	5,10 €	7,50 €

*** Styrol-Butadien-Kautschuk

Dichtelemente NBR****
 Sealing elements NBR****

	DN 40	DN 50	DN 70	DN 80	DN 100	DN 125	DN 150
	00911.040X	00911.050X	09111.070X	09111.080X	09111.100X	09111.125X	09111.150X
	1,40 €	1,80 €	3,80 €	4,80 €	4,70 €	7,30 €	10,40 €

**** Nitril-Butadien-Kautschuk.

Andere Dichtelement-Qualitäten auf Anfrage
 More Sealing Elements available on request.

Gleitmittel
 Lubricant

	250 g	1000 g
	00986.000X	09861.000X
	7,30 €	12,40 €

Allgemeine Verkaufs- und Lieferungsbedingungen

§ 1 Allgemeines - Geltungsbereich

- (1) Es gelten ausschließlich unsere Verkaufsbedingungen. Entgegenstehende oder von unseren Verkaufsbedingungen abweichende Bedingungen des Bestellers erkennen wir nicht an, es sei denn, wir hätten ausdrücklich schriftlich ihrer Geltung zugestimmt. Unsere Verkaufsbedingungen gelten auch dann, wenn wir in Kenntnis entgegenstehender oder von unseren Verkaufsbedingungen abweichender Bedingungen des Bestellers die Lieferung an den Besteller vorbehaltlos ausführen.
- (2) Sind unsere Verkaufsbedingungen dem Käufer im Rahmen des Vertragsschlusses nicht zugegangen, finden sie gleichwohl Anwendung, wenn er sie aus einer früheren Geschäftsverbindung kannte oder kennen musste.
- (3) Unsere Verkaufsbedingungen gelten nur gegenüber Unternehmen im Sinne von §§ 310 Abs. 1, 14 BGB.
- (4) „Unsere Vertriebs- und Außendienstmitarbeiter sind befugt, Vereinbarungen, die von den nachfolgenden Bedingungen abweichen, ausschließlich schriftlich zu treffen“.

§ 2 Angebot - Angebotsunterlagen - Vertragsabschluss - Kataloge - Drucksachen - Briefe usw.

- (1) Unsere Angebote sind bezüglich Preis, Menge und Lieferzeit sowie Liefermöglichkeit freibleibend. Die Zusendung von Preislisten ist nicht als Angebot anzusehen.
- (2) Ein Vertrag kommt erst durch die schriftliche Annahme als Auftrag durch uns zustande. Für den Inhalt und die Ausführung der Aufträge sind allein die schriftliche Auftragsbestätigung und die darin spezifizierten Beschaffenheitsangaben und Leistungen maßgebend.
- (3) Sonderanfertigungen nach Zeichnung, speziell bei vorgefertigten Installationselementen, erfordern bei Auftragserteilung zuverlässige Angaben; der Fertigung wird in diesem Fall die vom Käufer freigegebene und unterschriebene Auftragszeichnung zu Grunde gelegt. Die Auftragserteilung bei Sonderanfertigungen ist unwiderruflich. Technische Änderungen nach Auftragserteilung gehen zu Lasten des Käufers.
- (4) Beigefügte Unterlagen wie Abbildungen, Zeichnungen, Gewichts- und Maßangaben sind, sofern sie nicht ausdrücklich als verbindlich gekennzeichnet sind, nicht maßgebend. Soweit in unseren Katalogen Durchflusszahlen aufgeführt sind, ermöglichen diese Werte lediglich die richtige Auswahl und Bemessung der einzubauenden Produkte. Alle technischen Daten und Hinweise auf Normen, Prüfbescheide, technische Vorschriften usw. in unseren Katalogen und Druckschriften entsprechen dem Stand zum Zeitpunkt der Drucklegung. Wir behalten uns jedoch technische Änderungen durch Weiterentwicklungen und Verbesserungen vor. Dies gilt auch für Bestellungen, soweit die Änderungen das Bestellerinteresse nicht oder nur geringfügig berühren, durch die Änderungen die grundsätzlichen Eigenschaften der bestellten Produkte nicht verändert werden und die Änderungen dem Besteller zumutbar sind.
- (5) An Kostenvoranschlägen, Katalogen, Zeichnungen, Entwürfen und Abbildungen behalten wir uns unser Eigentums- und Urheberrecht vor. Diese Unterlagen dürfen ohne Genehmigung weder kopiert noch dritten Personen zu irgendwelchen Zwecken ausgehändigt werden. Sofern wir die Gegenstände nach vom Besteller übergebenen Zeichnungen, Modellen und Mustern liefern, übernimmt diese die Gewähr, dass Schutzrechte Dritter nicht verletzt werden.

- (6) Güte und Maße des von uns gelieferten Materials bestimmen sich nach den deutschen Werkstoffnormen, soweit nicht ausdrücklich die Anwendung ausländischer Werkstoffnormen vereinbart wurde. Sofern keine DIN-Normen bestehen, gelten die einschlägigen Fachvorschriften.
- (7) Bei der Annahme von Aufträgen wird die Kreditwürdigkeit des Käufers vorausgesetzt. Ist diese Voraussetzung bei Abschluss des Vertrages nicht gegeben oder entfällt sie danach, können wir vom Vertrag zurücktreten oder sofortige Zahlung verlangen, auch wenn Zahlungsziel vereinbart worden ist.

§ 3 Preise - Zahlungsbedingungen

- (1) Sofern sich aus der Auftragsbestätigung nichts anderes ergibt, gelten unsere Preise in Euro und „ab Werk“ ausschließlich Versicherungen, Fracht, Zoll und Verpackung; diese werden ggf. gesondert in Rechnung gestellt. Wird „frachtfrei“ geliefert, verstehen sich die Preise frei Haus bzw. Baustelle ohne Entladen.
- (2) Absatz 1 gilt auch, wenn sich der Auftrag auf Wunsch des Bestellers aus mehreren Teillieferungen zusammensetzt, es sei denn, die Teillieferung ist auf einen von uns zu vertretenden Umstand zurückzuführen.
- (3) Die gesetzliche Umsatzsteuer ist nicht in unseren Preisen eingeschlossen; sie wird in gesetzlicher Höhe am Tag der Rechnungsstellung in der Rechnung gesondert ausgewiesen.
- (4) Unsere Rechnungen sind, wenn nicht anders vereinbart, zahlbar in Euro, kosten- und spesenfrei. Wir vergüten bei Barzahlung innerhalb von 14 Tagen 2 % Skonto ab Rechnungsdatum, sofern nichts Abweichendes vereinbart wird. Stichtag für die Skontoabrechnung ist das Datum des Zahlungseinganges. Eine Skontogewährung setzt die Erfüllung sämtlicher fälliger Zahlungsverpflichtungen aus früheren Lieferungen voraus. Der Abzug von Skonti oder Rabatten und eventueller Bonusvergütung bezieht sich nicht auf Fracht, Porto, Versicherungs-, Versand- und sonstige Nebenkosten. Sofern sich aus der Auftragsbestätigung nichts anderes ergibt, ist der Kaufpreis netto (ohne Abzug) innerhalb von 30 Tagen ab Rechnungsdatum zur Zahlung fällig. Es gelten die gesetzlichen Regeln betreffend die Folgen des Zahlungsverzugs.
- (5) Aufrechnungsrechte stehen dem Besteller nur zu, wenn seine Gegenansprüche rechtskräftig festgestellt, unbestritten oder von uns anerkannt sind. Zur Ausübung eines Zurückbehaltungsrechts ist er insoweit befugt, als sein Gegenanspruch auf demselben Vertragsverhältnis beruht, rechtskräftig festgestellt, unbestritten oder von uns anerkannt ist.

§ 4 Lieferzeit, Lieferung

- (1) Die von uns genannten Liefertermine beziehen sich auf den Zeitpunkt der Absendung vom Werk und geben nur den geschätzten Lieferzeitraum an, sofern nicht ein ausdrücklich als solcher bezeichneter „verbindlicher Liefertermin“ von uns genannt oder schriftlich bestätigt worden ist. Der Beginn der von uns angegebenen Lieferzeit setzt die Klärung aller technischen und kaufmännischen Fragen voraus. Wir sind zur vorzeitigen Lieferung berechtigt. Teillieferungen sind zulässig und verpflichten den Besteller zur Zahlung der anteiligen Vergütung, es sei denn, dass die Teillieferung für den Besteller unzumutbar wäre.
- (2) Die Einhaltung eines verbindlich zugesagten Liefertermins setzt weiter die rechtzeitige und ordnungsgemäße Erfüllung der Verpflichtungen des Bestellers voraus. Die Einrede des nicht erfüllten Vertrages bleibt vorbehalten.
- (3) Kommt der Besteller in Annahmeverzug oder verletzt er schuldhaft sonstige Mitwirkungspflichten, so sind wir berechtigt, den uns insoweit entstehenden Schaden einschließlich etwaiger Mehraufwendungen ersetzt zu verlangen.

- Weitergehende Ansprüche bleiben vorbehalten.
- (4) Sofern die Voraussetzungen von Abs. (3) vorliegen, geht die Gefahr eines zufälligen Untergangs oder einer zufälligen Verschlechterung der Kaufsache in dem Zeitpunkt auf den Besteller über, in dem dieser in Annahme- oder Schuldnerverzug geraten ist.
 - (5) Wir haften nach den gesetzlichen Bestimmungen, soweit der zugrunde liegende Kaufvertrag ein Fixgeschäft im Sinn von § 376 HGB ist. Wir haften auch nach den gesetzlichen Bestimmungen, sofern als Folge eines von uns zu vertretenden Lieferverzugs der Besteller berechtigt ist, geltend zu machen, dass sein Interesse an der weiteren Vertragserfüllung in Fortfall geraten ist.
 - (6) Wir haften ferner nach den gesetzlichen Bestimmungen, sofern der Lieferverzug auf einer von uns zu vertretenden vorsätzlichen oder grob fahrlässigen Vertragsverletzung beruht; ein Verschulden unserer Vertreter oder Erfüllungsgehilfen ist uns zuzurechnen. Sofern der Lieferverzug nicht auf einer von uns zu vertretenden vorsätzlichen Vertragsverletzung beruht, ist unsere Schadensersatzhaftung auf den vorhersehbaren, typischerweise eintretenden Schaden begrenzt.
 - (7) Wir haften auch nach den gesetzlichen Bestimmungen, soweit der von uns zu vertretende Lieferverzug auf der schuldhaften Verletzung einer wesentlichen Vertragspflicht beruht; in diesem Fall ist aber die Schadensersatzhaftung auf den vorhersehbaren, typischerweise eintretenden Schaden begrenzt.
 - (8) Im Übrigen haften wir im Fall des Lieferverzugs für jede vollendete Woche des Verzugs im Rahmen einer pauschalierten Verzugsentschädigung in Höhe von 0,5 % des Lieferwertes, insgesamt jedoch in Höhe von maximal 5 % des Lieferwertes.
 - (9) Weitere gesetzliche Ansprüche und Rechte des Bestellers bleiben vorbehalten.
 - (10) In Fällen von uns nicht zu vertretender Behinderungen wie z.B. höherer Gewalt, Streik, Naturkatastrophen usw. sind wir berechtigt, vom Vertrag zurückzutreten. Dies gilt auch, wenn wir von unseren Zulieferern das für die Ausführung der Bestellung benötigte und dort bestellte Material aus von uns nicht zu vertretenden Gründen nicht oder nicht rechtzeitig erhalten. Voraussetzung eines Rücktritts nach Satz 2 ist, dass wir den Besteller unverzüglich über die Nichtverfügbarkeit informieren und etwaige Gegenleistungen des Bestellers unverzüglich erstatten.
 - (11) Bei Rahmen- und Abrufaufträgen müssen Abruftermine vom Besteller mindestens 14 Tage vor Auslieferung angegeben werden. Bei Sonderanfertigungen gelten angemessene längere Fristen.
 - (12) Ist der Besteller mit der Abnahme unserer Leistung im Verzug, so sind wir nach Setzen einer Nachfrist von 14 Tagen berechtigt, nach unserer Wahl vom Vertrag zurückzutreten oder Schadensersatz statt der Leistung zu verlangen.

§5 Gefahrenübergang, Verpackung

- (1) Der Versand erfolgt auf Rechnung und Gefahr des Bestellers. Dieser trägt die Gefahr auch dann, wenn die Versandkosten ausnahmsweise von uns übernommen werden. Der Gefahrenübergang tritt mit Übergabe der Ware, im Fall einer zulässigen Teillieferung bereits mit Übergabe der ersten Teillieferung, an den Spediteur, an die Post oder mit Verladung auf unsere Fahrzeuge sowie bei Selbstabholung mit der Aushändigung der Ware an den Besteller ein. Der Gefahrübergang tritt auch ein, wenn sich die in Satz 3 genannten Personen im Annahmeverzug befinden.
- (2) Die Lieferung unserer Produkte erfolgt abhängig vom Artikel in Kartonagen, Plastiksäcken, Gitterbox- oder

- Einwegpaletten, Holzkratten sowie in Bunden. Falls nichts anderes vereinbart ist, entscheiden wir über die Art der Verpackung und des Versandes.
- (3) Werden für den Versand der Waren Gitterboxpaletten, Bügelpaletten oder Kleincontainer verwendet, werden diese leihweise zur Verfügung gestellt. Nicht zurückgegebene, leihweise überlassene Paletten bzw. Behälter werden zu üblichen Preisen berechnet. Sofern der Besteller einem Palettenpool angeschlossen ist, kann bei Anlieferung der Ware Zug um Zug ein Palettentausch erfolgen. Besondere Verpackungsaufwendungen speziell für den Versand ins Ausland und ggf. auf Wunsch des Bestellers sowie der Rückversand von für den Versand ins Ausland verwendeten Paletten bzw. Behältern werden gesondert in Rechnung gestellt.
 - (4) Für die Entsorgung von Transport- und Verkaufsverpackungen haben wir uns der „Branchen-Lösung“ angeschlossen und einen Vertrag mit INTERSEROH abgeschlossen.
 - (5) Die Lagerung unserer Produkte soll bei ausreichender Belüftung im Trockenem erfolgen.

§6 Mängelgewährleistung

- (1) Zusätzlich zur gesetzlichen Regelung übernehmen wir die Gewähr für weitere 3 Jahre..
- (2) Wir haften nur für die Verwendbarkeit der Kaufsache für den nach dem Vertrag dafür vorgesehenen Einsatz. Die Pflicht des Bestellers, die Eignung und Verwendbarkeit für den von ihm bezweckten Einsatz zu überprüfen, bleibt davon unberührt.
- (3) Mängelansprüche bestehen nicht, wenn der Fehler zurückzuführen ist auf eine Verletzung von Bedienungs- oder Einbau- und Verlegevorschriften, ungeeignete oder unsachgemäße Verwendung, fehlerhafte oder nachlässige Behandlung durch den Besteller, natürlichen Verschleiß, nicht ordnungsgemäße Wartung sowie vom Besteller oder Dritten vorgenommene Eingriffe in den Liefergegenstand.
- (4) Mängelansprüche des Bestellers setzen voraus, dass dieser seinen nach § 377 HGB bestehenden Untersuchungs- und Rügeobliegenheiten ordnungsgemäß und rechtzeitig nachgekommen ist.
- (5) Soweit ein Mangel der Kaufsache vorliegt, sind wir, nach unserer Wahl zur Nacherfüllung in Form einer Mangelbeseitigung oder zur Lieferung einer neuen mangelfreien Sache berechtigt. Im Fall der Mangelbeseitigung sind wir verpflichtet, alle zum Zweck der Mangelbeseitigung erforderlichen Aufwendungen, insbesondere Transport-, Wege-, Arbeits- und Materialkosten zu tragen, soweit sich diese nicht dadurch erhöhen, dass die Kaufsache nach einem anderen Ort als dem Erfüllungsort verbracht wurde. Es muss uns Gelegenheit gegeben werden, die Mangelbeseitigung selbst vorzunehmen.
- (6) Schlägt die Nacherfüllung zweimalig fehl, so ist der Besteller nach seiner Wahl berechtigt, vom Vertrag zurückzutreten oder zu mindern.
- (7) Für die Verjährung der unter § 6 geregelten Ansprüche ausgenommen derjenigen aus §§ 478, 479, 438 Abs. 1 Nr. 2, 634a Abs. 1 Nr. 2 BGB - gilt die Verjährung unter § 7 entsprechend.

§7 Haftung

- (1) Wir haften nach den gesetzlichen Bestimmungen, sofern der Besteller Schadensersatzansprüche geltend macht, die auf Vorsatz oder grober Fahrlässigkeit, einschließlich Vorsatz oder grober Fahrlässigkeit unserer Vertreter oder Erfüllungsgehilfen beruhen. Soweit uns keine vorsätzliche Vertragsverletzung angelastet wird, ist die Schadensersatzhaftung auf den vorhersehbaren, typischerweise eintretenden Schaden begrenzt.
- (2) Wir haften nach den gesetzlichen Bestimmungen, sofern wir schuldhaft eine wesentliche Vertragspflicht verletzen; in diesem Fall ist aber die Schadensersatzhaftung auf den vorhersehbaren, typischerweise eintretenden Schaden begrenzt.

- (3) Die Haftung wegen schuldhafter Verletzung des Lebens, des Körpers oder der Gesundheit bleibt unberührt; dies gilt auch für die zwingende Haftung nach dem Produkthaftungsgesetz oder aus einer Garantie.
- (4) Eine weitergehende Haftung auf Schadensersatz als in § 7 vorgesehen, ist - ohne Rücksicht auf die Rechtsnatur des geltend gemachten Anspruchs - ausgeschlossen. Dies gilt insbesondere für Schadensersatzansprüche aus Verschulden bei Vertragsabschluss, wegen sonstiger Pflichtverletzungen oder wegen deliktischer Ansprüche auf Ersatz von Sachschäden gemäß § 823 BGB.
- (5) Soweit die Schadensersatzhaftung uns gegenüber ausgeschlossen oder eingeschränkt ist, gilt dies auch im Hinblick auf die persönliche Schadensersatzhaftung unserer Angestellten, Arbeitnehmer, Mitarbeiter, Vertreter und Erfüllungsgehilfen.
- (6) Schadensersatzansprüche verjähren innerhalb von 1 Jahr, sofern uns kein Vorsatz zur Last fällt oder Ansprüche wegen Verletzung des Lebens, Gesundheit oder des Körpers einer Person geltend gemacht werden.

§8 Eigentumsvorbehaltssicherung

- (1) Wir behalten uns das Eigentum an unseren Lieferungen (Vorbehaltsware) bis zum Eingang aller Zahlungen aus dem bestehenden Kontokorrentverhältnis (Geschäftsverbindung) mit dem Besteller vor; der Vorbehalt bezieht sich auf den anerkannten Saldo. Bei vertragswidrigem Verhalten des Bestellers, insbesondere bei Zahlungsverzug, sind wir berechtigt, die Kaufsache zurückzunehmen. In der Zurücknahme der Kaufsache durch uns liegt kein Rücktritt vom Vertrag, es sei denn, wir hätten dies ausdrücklich schriftlich erklärt. In der Pfändung der Kaufsache durch uns liegt stets ein Rücktritt vom Vertrag. Wir sind nach Rücknahme der Kaufsache zu deren Verwertung befugt, der Verwertungserlös ist auf die Verbindlichkeiten des Bestellers - abzüglich angemessener Verwertungskosten - anzurechnen.
- (2) Der Besteller ist verpflichtet, die Vorbehaltsware pfleglich zu behandeln, insbesondere ist er verpflichtet, diese auf eigene Kosten gegen Feuer-, Wasser- und Diebstahlschäden ausreichend zum Neuwert zu versichern. Sofern Wartungs- und Inspektionsarbeiten erforderlich sind, muss der Besteller diese auf eigene Kosten rechtzeitig durchführen.
- (3) Bei Pfändungen oder sonstigen Eingriffen Dritter hat uns der Besteller unverzüglich schriftlich zu benachrichtigen, damit wir Klage gemäß § 771 ZPO erheben können. Soweit der Dritte nicht in der Lage ist, uns die gerichtlichen und außergerichtlichen Kosten einer Klage gemäß § 771 ZPO zu erstatten, haftet der Besteller für den uns entstandenen Ausfall.
- (4) Der Besteller ist berechtigt, die Kaufsache im ordentlichen Geschäftsgang weiter zu verkaufen; er tritt uns jedoch bereits jetzt alle Forderungen in Höhe des Faktura-Endbetrages (einschließlich MwSt.) unserer Forderung ab, die ihm aus der Weiterveräußerung gegen seine Abnehmer oder Dritte erwachsen, und zwar unabhängig davon, ob die Kaufsache ohne oder nach Verarbeitung weiter verkauft worden ist. Zur Einziehung dieser Forderung bleibt der Besteller auch nach der Abtretung ermächtigt. Unsere Befugnis, die Forderung selbst einzuziehen, bleibt hiervon unberührt. Wir verpflichten uns jedoch, die Forderung nicht einzuziehen, solange der Besteller seinen Zahlungsverpflichtungen aus den vereinnahmten Erlösen nachkommt, nicht in Zahlungserzug gerät und insbesondere kein Antrag auf Eröffnung eines Insolvenzverfahren gestellt ist oder Zahlungseinstellung vorliegt.

Ist aber dies der Fall, so können wir verlangen, dass der Besteller uns die abgetretenen Forderungen und deren Schuldner bekannt gibt, alle zum Einzug erforderlichen Angaben macht, die dazu gehörenden Unterlagen aushändigt und den Schuldner (Dritten) die Abtretung mitteilt. Zu anderen Verfügungen über die Vorbehaltsware, insbesondere zur Verpfändung oder Sicherungsübergabe, ist er nicht berechtigt. Eine Abtretung der Forderungen aus der Weitergabe unserer Vorbehaltsware ist unzulässig.

- (5) Die Verarbeitung oder Umbildung der Kaufsache durch den Besteller wird stets für uns vorgenommen. Wird die Kaufsache mit anderen, uns nicht gehörenden Gegenständen verarbeitet, so erwerben wir das Miteigentum an der neuen Sache im Verhältnis des Wertes der Kaufsache (Faktura Endbetrag, einschließlich MwSt.) zu den anderen verarbeiteten Gegenständen zur Zeit der Verarbeitung. Für die durch Verarbeitung entstehende Sache gilt im Übrigen das gleiche wie für die unter Vorbehalt gelieferte Kaufsache.
- (6) Wird die Kaufsache mit anderen, uns nicht gehörenden Gegenständen untrennbar vermischt, so erwerben wir das Miteigentum an der neuen Sache im Verhältnis des Wertes der Kaufsache (Faktura Endbetrag, einschl. MwSt.) zu den anderen vermischten Gegenständen zum Zeitpunkt der Vermischung. Erfolgt die Vermischung in der Weise, dass die Sache des Bestellers als Hauptsache anzusehen ist, so gilt als vereinbart, dass der Besteller uns anteilmäßig Miteigentum überträgt. Der Besteller verwahrt das so entstandene Alleineigentum oder Miteigentum für uns.
- (7) Der Besteller tritt uns auch die Forderungen zur Sicherung unserer Forderungen gegen ihn ab, die durch die Verbindung der Kaufsache mit einem Grundstück gegen einen Dritten erwachsen.
- (8) Wir verpflichten uns, die uns zustehenden Sicherheiten auf Verlangen des Bestellers insoweit freizugeben, als der realisierbare Wert unserer Sicherheiten die zu sichernden Forderungen um mehr als 10 % übersteigt; die Auswahl der freizugebenden Sicherheiten obliegt uns.

§9 Rücksendungen

- (1) Von uns gelieferte Standard-Waren können nach vorheriger Vereinbarung zurückgenommen werden, wenn die Ware unverarbeitet ist und sich im wieder verkäuflichen Zustand befindet. Die Rücksendung muss für uns kostenfrei erfolgen.
- (2) Sonderanfertigungen aller Art, also nicht die Standard-Waren, werden nicht zurückgenommen.
- (3) Für alle Warenrückgaben werden Bearbeitungskosten in Höhe von 20 % des jeweiligen Kaufpreises sowie im Falle erforderlicher Aufarbeitung (z.B. säubern, neu beschichten, neu verzinken, neu verpacken usw.) zusätzliche Aufarbeitungskosten je nach Anfall von der Warengutschrift abgesetzt.
- (4) Für Fernabsatzverträge gilt das gesetzliche Widerrufsrecht für Verbraucher gemäß §13 BGB in Verbindung mit §9 (1-3)

§10 Datenschutz

Wir sind berechtigt, die Daten, die im Zusammenhang mit der Geschäftsbeziehung der Kunden bekannt werden, unter Beachtung der Vorschriften des Bundesdatenschutzgesetzes zu erheben, zu speichern, zu übermitteln, zu verarbeiten oder zu nutzen.

§11 Gerichtsstand - Erfüllungsort

- (1) Sofern der Besteller Kaufmann ist, ist unser Geschäftssitz Gerichtsstand; wir sind jedoch berechtigt, den Besteller auch am Ort seines allgemeinen Gerichtsstandes zu verklagen.
- (2) Es gilt das Recht der Bundesrepublik Deutschland; die Geltung des UN-Kaufrechts (CISG) ist ausgeschlossen.
- (3) Sofern sich aus der Auftragsbestätigung nichts anderes ergibt, ist unser Geschäftssitz Erfüllungsort.

LOROWERK K.H.Vahlbrauk GmbH & Co.KG, Kriegerweg 1, 37581 Bad Gandersheim Amtsgericht Braunschweig HRA 110875

Persönlich haftende Geschellschafterin: LOROWERK Beteiligungs GmbH, Amtsgericht Braunschweig HRB 111081
Geschäftsführer: Dipl.-Ing. Wolfgang Vahlbrauk, Dipl.-Ök. Carlo Vahlbrauk

**Vorteile von
LORO-X Rohrsysteme
aus Stahl mit LORO-X
Steckmuffenverbindung**

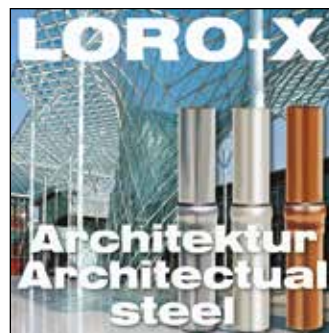

**Bitte kontaktieren
Sie uns für weitere
Informationen oder
Bestellung:**

**LOROWERK
K.H. Vahlbrauk GmbH & Co. KG**

Kriegerweg 1 • 37581 Bad Gandersheim,
Postfach 13 80 • 37577 Bad Gandersheim
Tel. +49 5382 71 0 • Telefax +49 5382 71 203
Internet: www.loro.de • e-mail: infocenter@lorowerk.de