

Whirlpool

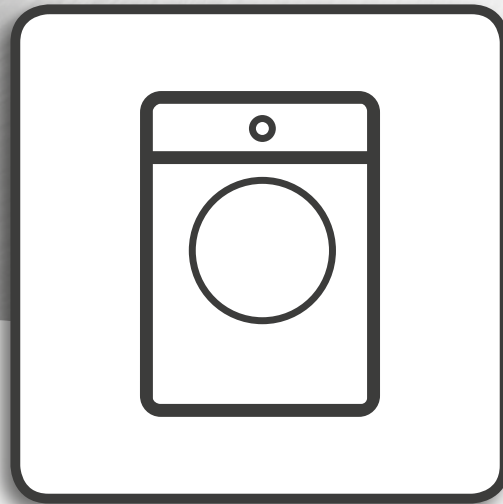

Guía **de salud y seguridad, uso y cuidado** y de **instalación**

AWG 1112 / PRO

AWG 1112 S/PRO



www.whirlpool.eu/register



**ESPAÑOL (Manual de instrucciones
traducido del inglés) 3**

ESPAÑOL

GUÍAS DE SALUD Y SEGURIDAD, USO Y CUIDADO y DE INSTALACIÓN



GRACIAS POR COMPRAR UN PRODUCTO WHIRLPOOL.
Para recibir un asistencia más completa, registre su aparato
en www.whirlpool.eu/register

Índice

Guía de Salud y Seguridad e Instalación

INSTRUCCIONES DE SEGURIDAD	5
DECLARACIÓN DE CONFORMIDAD	7

Guía de uso y cuidado

DESCRIPCIÓN DEL PRODUCTO	8
ELECTRODOMÉSTICO	8
DISPENSADOR DE DETERGENTE	8
PANEL DE CONTROL	9
INFORMACIÓN TÉCNICA SOBRE LA CONEXIÓN DE AGUA	10
PUERTA	11
LUZ DEL TAMBOR (si tiene)	11
ACCESORIOS	11
CÓMO USAR EL ELECTRODOMÉSTICO	12
PRIMER USO	12
USO DIARIO	13
PROGRAMAS Y OPCIONES	17

FUNCIONES.....	23
INDICADORES	25
DOSIFICACIÓN RECOMENDADA / PRIMER USO	26
DOSIFICACIÓN RECOMENDADA / USO DIARIO	28
RECOMENDACIONES DE AHORRO	29
MANTENIMIENTO Y LIMPIEZA	30
LIMPIEZA DEL EXTERIOR DE LA LAVADORA.....	30
COMPROBACIÓN DE LA MANGUERA DE SUMINISTRO DE AGUA.....	31
LIMPIEZA DE LOS FILTROS DE MALLA DE LA MANGUERA DE AGUA.....	32
LIMPIEZA DEL DISPENSADOR DE DETERGENTE.....	33
LIMPIEZA DEL FILTRO / DRENAJE DEL AGUA RESIDUAL	34
TRANSPORTE Y MANIPULACIÓN	36
RESOLUCIÓN DE PROBLEMAS	37
PUERTA - CÓMO ABRIRLA EN CASO DE ERROR PARA EXTRAER LA ROPA	42
SERVICIO POSTVENTA.....	43
Guía de instalación	44

INSTRUCCIONES DE SEGURIDAD

⚠ **📖 ATENCIÓN:** Lea las instrucciones antes de utilizar el aparato. Antes de usar el aparato, lea atentamente estas instrucciones de seguridad. Téngalas a mano para consultarlas más adelante. Tanto este manual como el aparato contienen advertencias de seguridad, que se deben leer y seguir en todo momento. El fabricante declina cualquier responsabilidad derivada del incumplimiento de estas instrucciones de seguridad, del uso indebido del aparato o del ajuste incorrecto de los mandos.

⚠ Los niños muy pequeños (0-3 años) deben mantenerse alejados del aparato. Los niños pequeños (3-8 años) deben mantenerse alejados del aparato, a menos que estén bajo vigilancia constante. Tanto los niños a partir de 8 años como las personas cuyas capacidades físicas, sensoriales o mentales estén disminuidas o que carezcan de la experiencia y conocimientos necesarios, pueden utilizar este aparato solo si reciben la supervisión o las instrucciones necesarias respecto al uso seguro del mismo y comprenden los riesgos a los que se exponen. Los niños no deben jugar con el aparato. Los niños no deben realizar tareas de limpieza o de mantenimiento sin supervisión. No fuerce nunca la puerta para abrirla ni la utilice para apoyarse.

USO PERMITIDO

⚠ PRECAUCIÓN: El aparato no está diseñado para su uso con un temporizador externo o un sistema de mando a distancia.

⚠ Este aparato está destinado a un uso en lugares públicos y aplicaciones como, por ejemplo: áreas de cocina en oficinas, tiendas y otros; granjas; por clientes de hoteles, moteles, albergues y otros entornos residenciales.

⚠ No supere la capacidad de carga máxima del aparato (kg de ropa seca) que se indica en la tabla del programa.

⚠ No utilice el aparato al aire libre.

⚠ No utilice ningún disolvente (p. ej. aguarrás, benceno), detergentes que contengan disolventes, quitagrasas en polvo, limpiacristales o productos de limpieza de uso general ni líquidos inflamables; no lave a máquina tejidos que se hayan tratado con disolventes o líquidos inflamables.

INSTALACIÓN

⚠ La manipulación e instalación del aparato la deben realizar dos o más personas; hay riesgo de lesionarse. Utilice guantes de protección para el desembalaje y la instalación, ya que existe riesgo de cortes.

Si desea colocar una secadora encima de la lavadora, póngase en contacto con nuestro Servicio Postventa o con su distribuidor autorizado para verificar si esto es posible. Solo podrá hacerlo si se fija la secadora sobre la lavadora con un kit de apilamiento adecuado que podrá adquirir a través de nuestro Servicio Postventa o de su distribuidor autorizado.

⚠ Desplace el aparato sin levantarlo por la superficie superior.

⚠ La instalación, incluido el suministro de agua (si lo hay) y las conexiones eléctricas y las

reparaciones, deben ser realizadas por un técnico cualificado. No realice reparaciones ni sustituciones de partes del aparato no indicadas específicamente en el manual del usuario. Mantenga a los niños alejados del lugar de instalación. Tras desembalar el aparato, compruebe que no se ha dañado durante el transporte. Si tiene problemas, póngase en contacto con su vendedor o con el Servicio Postventa más cercano. Una vez instalado el aparato, mantenga los restos de embalaje (plásticos, piezas de poliestireno extruido, etc.) fuera del alcance de los niños, ya que existe riesgo de asfixia. El aparato debe desconectarse del suministro eléctrico antes de efectuar cualquier operación de instalación: hay riesgo de descarga eléctrica. Durante la instalación, compruebe que el aparato no dañe el cable de alimentación: hay riesgo de descarga eléctrica. No ponga en marcha el aparato hasta que no haya terminado el proceso de instalación.

⚠ En caso de avería, se deben utilizar únicamente piezas de recambio originales. Cualquier reparación deberá ser realizada por nuestro servicio de posventa autorizado.

⚠ No instale el aparato en un lugar que pueda estar expuesto a condiciones extremas, como: mala ventilación, o temperaturas por debajo de los 5 °C o por encima de los 35 °C.

⚠ Durante la instalación asegúrese de que las cuatro patas son estables y descansan sobre el suelo, ajústelas si es necesario y,

a continuación, compruebe si el aparato está perfectamente nivelado usando un nivel de burbuja.

⚠ Si el aparato se ha instalado en una superficie de madera o en suelos flotantes (como ciertos tipos de parqué y de materiales laminados) cubra el suelo con una lámina de madera contrachapada de 60 x 60 x 3 cm y luego coloque el aparato encima.

⚠ Conecte la(s) manguera(s) de entrada de agua al suministro de agua corriente de conformidad con la normativa de la compañía de agua local.

⚠ Para modelos de entrada de agua fría: no lo conecte al suministro de agua caliente.

⚠ Para modelos con entrada de agua caliente: la temperatura de entrada del agua caliente no deberá superar los 60 °C.

⚠ La lavadora está equipada con tornillos de transporte para evitar posibles daños al interior de la misma durante el transporte. Antes de utilizar la lavadora, deberá quitar los tornillos de transporte. Tras retirarlos, cubra los orificios con los 4 tapones de plástico suministrados.

⚠ Una vez finalizada la instalación del aparato espere unas cuantas horas antes de ponerlo en marcha, para que se adapte a las condiciones ambientales de la habitación.

⚠ Asegúrese de que los respiraderos de ventilación de la base de la lavadora (si fuera aplicable a su modelo) no queden obstruidos por una alfombra u otros materiales.

⚠ Utilice únicamente mangueras nuevas para conectar el aparato al suministro de agua. Los juegos de mangueras viejos no pueden reutilizarse.

⚠ La presión del agua debe estar entre 0,1 y 1 MPa.

ADVERTENCIAS DE ELECTRICIDAD

⚠ Debe ser posible desconectar el aparato de la alimentación eléctrica desenchufándolo si el enchufe es accesible o mediante un interruptor omnipolar instalado antes del enchufe, de conformidad con las normativas de cableado y el aparato debe conectarse a una toma de tierra de acuerdo con las normativas de seguridad vigentes en materia de electricidad.

⚠ El aparato debe desconectarse de su fuente de alimentación cuando se realicen trabajos de mantenimiento o se sustituyan piezas. Además, se debe proceder de tal modo que el operario pueda comprobar, desde cualquiera de los puntos a los que tenga acceso, que el enchufe sigue desconectado.

⚠ No utilice alargadores, regletas ni adaptadores. Una vez terminada la instalación, los componentes eléctricos no deberán quedar accesibles para el usuario. No use el aparato si está mojado o va descalzo. No use este aparato si tiene un cable o un enchufe de red dañado, si no funciona bien, o si se ha dañado o se ha caído.

⚠ Si el cable de alimentación está dañado, sólo debe sustituirlo por otro idéntico por el fabricante, personal cualificado del servicio de asistencia técnica del fabricante o similar para evitar daños; hay riesgo de descarga eléctrica.

LIMPIEZA Y MANTENIMIENTO

⚠ ADVERTENCIA: Asegúrese de que el aparato esté apagado y desconectado del suministro eléctrico antes de realizar cualquier operación de mantenimiento; no utilice aparatos de limpieza con vapor, hay riesgo de descarga eléctrica.

⚠ Para más detalles sobre las inspecciones y el mantenimiento necesarios para un manejo seguro, consulte la Guía de uso y cuidado.

ELIMINACIÓN DEL MATERIAL DE EMBALAJE

El material de embalaje es 100% reciclable y está marcado con el símbolo de reciclaje . Por lo tanto, deberá desechar las diferentes piezas del embalaje de forma responsable, respetando siempre las normas locales sobre eliminación de residuos.

ELIMINACIÓN DE LOS ELECTRODOMÉSTICOS

Este aparato ha sido fabricado con materiales reciclables o reutilizables. Debe desecharse de acuerdo con la normativa local al respecto. Para obtener información más detallada sobre el tratamiento, recuperación y reciclaje de aparatos eléctricos domésticos, póngase en contacto con las autoridades locales, con el servicio de recogida de residuos urbanos, o con la tienda en la que adquirió el aparato.

Este electrodoméstico lleva la marca de conformidad con la Directiva europea 2012/19/EU relativa a los residuos de aparatos eléctricos y electrónicos (RAEE). La correcta eliminación de este producto evita consecuencias negativas para el medio ambiente y la salud.

El símbolo  que incluye el aparato o la documentación que lo acompaña indica que no puede tratarse como un residuo doméstico, sino que debe entregarse en un punto de recogida adecuado para el reciclado de aparatos eléctricos y electrónicos.

DECLARACIÓN DE CONFORMIDAD

El Sr. Stefano Demattè, Global Platform Leader (líder de plataforma global), Horizontal Axis Washers (lavadoras de eje horizontal), representante de

Whirlpool EMEA S.p.A
Via Carlo Pisacane n.1, 20016 Pero (MI), Italia,

declaramos, bajo nuestra responsabilidad, que el producto

lavadora	WHIRLPOOL 12NC Código:	AWG 1112 / PRO 859991545620	AWG 1112 S/PRO 859991538480
----------	---------------------------	--------------------------------	--------------------------------

al que hace referencia la presente declaración cumple con el/los siguiente(s) estándar(es) u otro(s) documento(s) normativo(s)

EN 60335-1:2012+A11:2014+AC:2014
EN 50571:2013
EN 61770:2009
EN 62233:2002+Ber.1:2008
EN 55014-1: 2006+A1:2009+A2:2011
EN 55014-2: 1997+A1:2001+A2:2008
EN 61000-3-2: 2014
EN 61000-3-3: 2013

de conformidad con las disposiciones de la(s) Directiva(s):

2006/42/EC Directiva Máquinas
2014/30/CE Directiva de compatibilidad electromagnética
Directiva 2011/65/EU RoHS

Fabriano, 22/09/2017

Stefano Demattè
Global Platform Leader
(líder de plataforma global)
Horizontal Axis Washers
(lavadoras de eje horizontal)

Año de la marca CE: 2017

El nivel de ruido de la lavadora es inferior a 70 dB(A).

DESCRIPCIÓN DEL PRODUCTO

ELECTRODOMÉSTICO

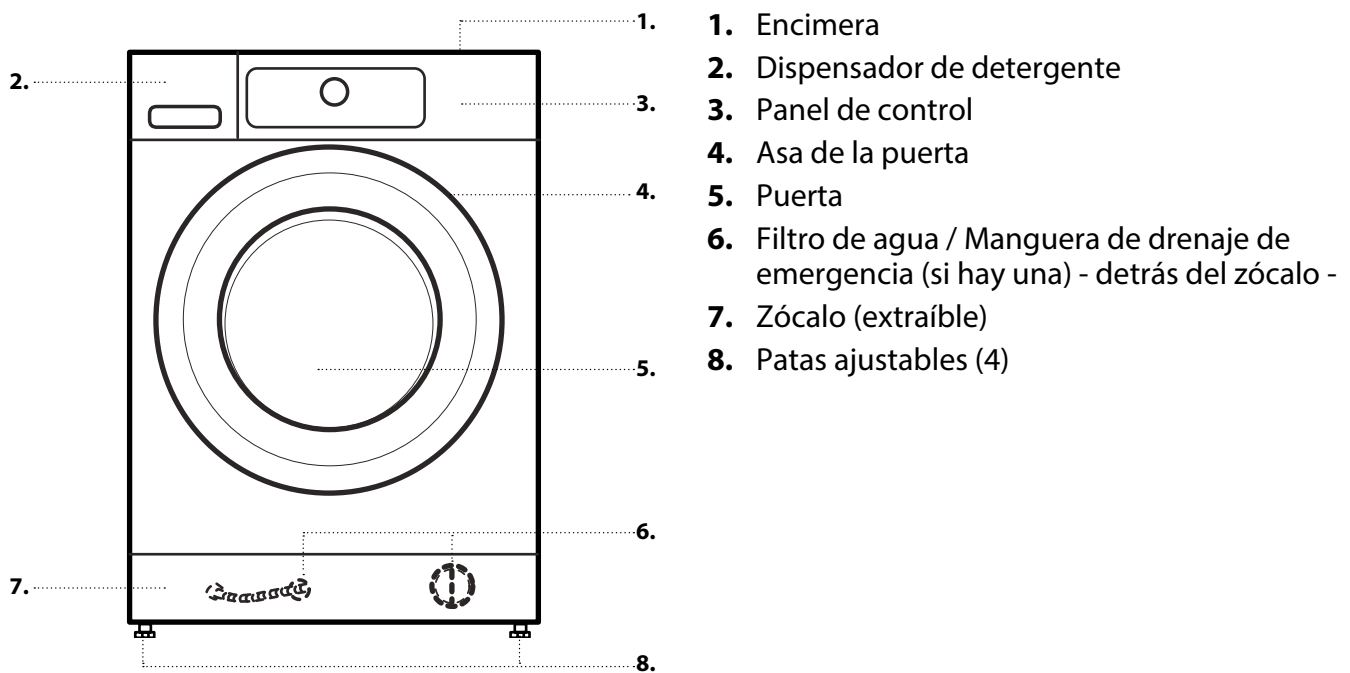

DISPENSADOR DE DETERGENTE

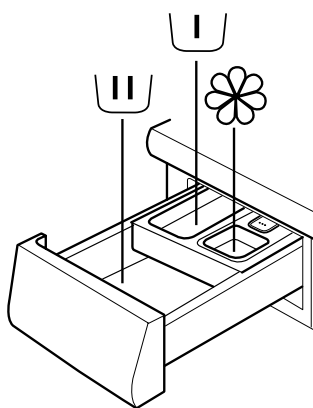

1. Compartimiento para lavado principal
• Detergente para el lavado principal
• Quitamanchas
• Ablandador del agua



2. Compartimiento para el prelavado
• Detergente para el prelavado



3. Compartimiento para el suavizante
• Suavizante de tejidos
• Almidón líquido



Vierta suavizante o solución de almidón solo hasta la marca «MAX».

4. Botón de liberación (púlselo para extraer el dispensador de detergente y poder lavarlo)



RECOMENDACIONES DE DETERGENTE PARA LOS DIFERENTES TIPOS DE ROPA

Ropa blanca resistente	(fría-95 °C)	Detergentes de gran potencia
Ropa blanca delicada	(fría-40 °C)	Detergentes suaves con lejía y/o blanqueadores ópticos
Colores claros/pastel	(fría-60 °C)	Detergentes con lejía o blanqueadores ópticos
Colores intensos	(fría-60 °C)	Detergentes para ropa de color sin lejía/blanqueadores ópticos
Negro/colores oscuros	(fría-60 °C)	Detergentes especiales para ropa negra/oscura

PANEL DE CONTROL

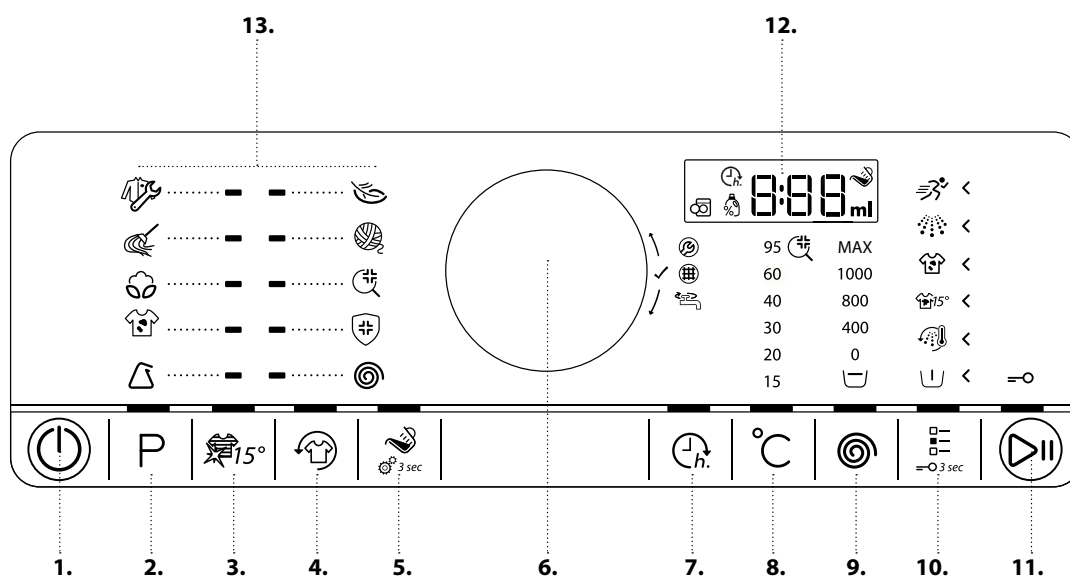

1. Botón On/Off (Reiniciar/Vaciar agua si se deja pulsado unos segundos)
2. Botón de programa
3. Botón Colours 15°
4. Botón Ropa fresca
5. Botón Dosificación recomendada (Ajustes de dosificación recomendada si se deja pulsado unos segundos)
6. Mando (Gire para seleccionar/Pulse para confirmar)
7. Botón Inicio diferido
8. Botón de Temperatura
9. Botón de Velocidad de centrifugado
10. Botón de Opciones (Bloqueo de teclas si se mantiene pulsado unos segundos)
11. Botón de Inicio/pausa
12. Pantalla
13. Zona de programas

INFORMACIÓN TÉCNICA SOBRE LA CONEXIÓN DE AGUA

CONEXIÓN AL SUMINISTRO DE AGUA

SUMINISTRO DE AGUA

Fría

GRIFO

Conector de manguera roscado de 3/4"

PRESIÓN MÍNIMA DEL SUMINISTRO DE AGUA

100 kPa (1 bar)

PRESIÓN MÁXIMA DEL SUMINISTRO DE AGUA

1000 kPa (10 bar)

PUERTA

Tire del asa para abrir la puerta.

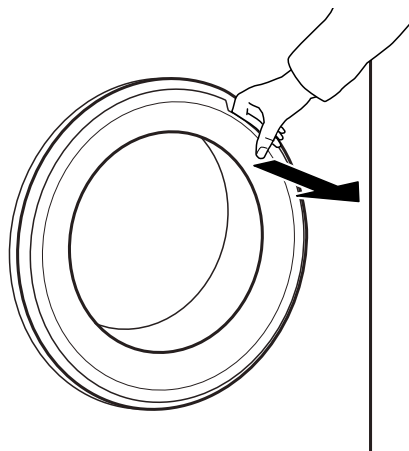

Sujete el asa y empuje hasta oír un clic para cerrar la puerta.

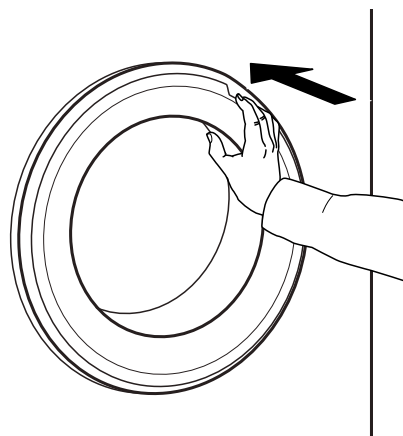

LUZ DEL TAMBOR (si tiene)

- Durante la selección del programa: la luz se enciende para cargar la ropa.
- Después de iniciar el programa, la luz se enciende y se apaga mientras se detecte una carga de ropa.
- Al finalizar el programa y abrir la puerta, la luz se enciende durante un tiempo para retirar la ropa. Después se apaga para ahorrar energía: pulse cualquier botón para encenderla de nuevo.

ACCESORIOS

Póngase en contacto con nuestro Servicio Postventa si los siguientes accesorios están disponibles para su modelo de lavadora (y secadora)

ESTANTE CON KIT DE APILAMIENTO con el que puede montar la secadora encima de la lavadora para ahorrar espacio y facilitar la carga y descarga de la ropa sin agacharse.

CÓMO USAR EL ELECTRODOMÉSTICO

PRIMER USO

Cuando conecte la lavadora, se encenderá de forma automática.
Para eliminar los residuos de fabricación.

1. Seleccione el programa «Algodón» a una temperatura de 95 °C. Siga las instrucciones del apartado «USO DIARIO».

2. Añada una pequeña cantidad de detergente de gran potencia (como máximo 1/3 de la cantidad de detergente que el fabricante recomiende para ropa ligeramente sucia) en la cubeta de lavado principal del dispensador de detergente.

3. Inicie el programa sin añadir ropa. Consulte cómo seleccionar e iniciar un programa en el apartado «USO DIARIO».

USO DIARIO

SEPARAR LA ROPA

1. VACÍE LOS BOLSILLOS

- Monedas, imperdibles, etc. pueden estropear la ropa y algunas partes de la lavadora.
- Objetos como papel como los pañuelos se harán añicos y deberán eliminarse manualmente después del lavado.



2. CIERRE CREMALLERAS, BOTONES Y CORCHETES.

ATE LOS CINTURONES Y CINTAS JUNTOS.

- Lave las prendas pequeñas (p. ej., medias de nailon, cinturones, etc.) y las prendas con enganches (p. ej., sujetadores) dentro de una bolsa de tela o de una funda de almohada con cremallera. Retire siempre las anillas de las cortinas o lave las cortinas con las anillas bien amarradas dentro de una bolsa de algodón.



3. TIPO DE TEJIDO / SÍMBOLO DE ETIQUETA DE CUIDADO

Algodón, fibras mixtas, cuidado sencillo/sintéticos, lana, prendas de lavado a mano.

- Color
Separe la ropa blanca y la de color. Lave los artículos de color nuevos por separado.
- Tamaño
Lave prendas de diferentes tamaños en la misma carga para mejorar la eficacia de lavado y la distribución dentro del tambor.
- Prendas delicadas
Lave las prendas delicadas por separado; requieren un tratamiento suave.

CÓMO USAR LA LAVADORA

1. CARGAR LA ROPA

- Abra la puerta y cargue la ropa. Respete los tamaños de carga máximos proporcionados en la tabla de programas.



Si desea más información, consulte la tabla de programas.

2. CIERRE LA PUERTA

- Asegúrese de que no queda ropa atascada entre el cristal de la puerta y la junta de goma.
- Al cerrar la puerta, deberá oír un clic.



Cambie la temperatura, si es necesario

Si desea cambiar la temperatura indicada en la pantalla, asegúrese de que el botón Temperatura está encendido.



Gire el mando para seleccionar la temperatura deseada y pulse el mando para confirmar.

3. ABRIR EL GRIFO

- Asegúrese de que la lavadora está conectada a la toma de red.
- Abra el grifo.



Cambie la velocidad de centrifugado, si es necesario

Si desea cambiar la velocidad de centrifugado indicada en la pantalla, asegúrese de que el botón Centrifugado esté encendido.



Gire el mando para seleccionar la velocidad de centrifugado deseada, o Retención aclarado, y pulse el mando para confirmar.

4. CONECTAR LA LAVADORA

- Pulse el botón «Encendido/Apagado» hasta que se ilumine el botón de los programas. Aparecerá una animación y luego se oír un sonido. A continuación, la lavadora estará lista para ponerse en funcionamiento.
- El programa que utilizó la última vez, aparecerá en el panel de control.



5. SELECCIONAR EL PROGRAMA DESEADO

MODO GUIADO

Las luces de los botones le indicarán cómo seleccionar el programa que desea en el orden siguiente: selección de programa / temperatura / velocidad de centrifugado / opciones. Cuando confirma una selección pulsando el mando, la luz pasa al siguiente paso.

Seleccionar el programa

Asegúrese de que se enciende el botón del programa. Seleccione el programa deseado girando el selector.

Se encenderá el indicador situado al lado del programa seleccionado.



Confirme el programa seleccionado pulsando el selector.

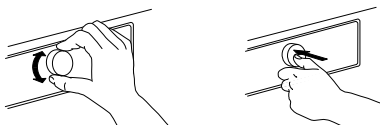

Si selecciona la velocidad de centrifugado «0» el programa finalizará después de vaciar el agua de aclarado. No habrá un ciclo final de centrifugado. Si selecciona «Retención aclarado», el programa parará en la fase de aclarado. La ropa permanecerá sumergida en el agua del último aclarado. Si desea más información, consulte el apartado **PROGRAMAS, OPCIONES Y FUNCIONES / Retención aclarado**.

Seleccione las opciones deseadas, si es necesario

Si desea seleccionar opciones adicionales, asegúrese de que se encienda el botón de opciones. Las opciones que pueden seleccionarse para su programa las indican las flechas que están encendidas. Gire el selector para seleccionar las opciones que desee. El símbolo de la opción seleccionada parpadea. Pulse el selector para confirmar.



Algunas opciones / funciones se pueden seleccionar directamente pulsando el botón:



Si desea más información, consulte el apartado **OPCIONES, FUNCIONES E INDICADORES**.

MODO INDIVIDUAL

Una vez haya encendido la lavadora, no está obligado a seguir el **MODO GUIADO**. Puede decidir el orden con el que configurar el programa. Para efectuar una configuración, primero debe pulsar el botón correspondiente, luego girar el selector y, por último, pulsarlo para confirmar. El intervalo de temperaturas, velocidades de centrifugado y opciones, depende del programa seleccionado. Por ello, se recomienda que empiece seleccionando el programa.

6. AÑADIR DETERGENTE

- Si **no** utiliza la función Dosificación recomendada, saque el dispensador de detergente y añada detergente (y aditivos/ suavizante) ahora, como explica el apartado **DISPENSADOR DE DETERGENTE**. Siga las recomendaciones de dosificación del paquete de detergente. Si ha seleccionado **PRELAVADO** o **INICIO DIFERIDO**, siga las recomendaciones del apartado **PROGRAMAS, OPCIONES Y FUNCIONES**. A continuación, vuelva a cerrar con cuidado el dispensador de detergente.



- Si utiliza la función «**Dosificación recomendada**», deberá añadir el detergente más tarde, una vez que haya iniciado el programa. Consulte el apartado **DOSIFICACIÓN RECOMENDADA / USO DIARIO**.

Es importante utilizar la dosificación adecuada de detergente / aditivos es importante para

- optimizar el resultado del lavado
- evitar que queden residuos irritantes o un exceso de detergente en la ropa
- ahorrar dinero evitando el derroche de detergente
- proteger la lavadora evitando la calcificación de los componentes
- respetar el medio ambiente evitando un impacto medioambiental innecesario

7. INICIO DEL PROGRAMA

Pulse y mantenga pulsado el botón Inicio/ Pausa hasta que se encienda con luz fija; el programa se pondrá en marcha.



- Si ha seleccionado «**Dosificación recomendada**», la lavadora le indicará la cantidad de detergente recomendada para su carga de ropa una vez haya empezado el programa. – Añada detergente en el compartimento de lavado principal del dispensador de detergente, cierre el dispensador y pulse «Inicio/Pausa» para seguir con el programa



- Si ha seleccionado «**Dosificación recomendada**» y «**Prelavado**», añada la cantidad de detergente indicada en el compartimento de lavado principal, y también la mitad de la cantidad indicada en el compartimento de prelavado.
- Cierre el dispensador de detergente y pulse «Inicio/Pausa» para seguir con el programa. Para evitar derramamientos, no vuelva a abrir el dispensador de detergente.
- La duración restante del programa que muestra la pantalla puede variar. Factores como un desequilibrio en la carga de lavado o la formación de espuma pueden incidir en la duración del programa. Cuando se recalcula la duración restante del programa, aparece una animación en la pantalla.

8. CAMBIAR LA CONFIGURACIÓN DE UN PROGRAMA EN MARCHA, SI ES NECESARIO

Se puede cambiar la configuración de un programa que está en marcha. Los cambios se aplicarán siempre que la correspondiente fase del programa no haya finalizado.

- Pulse el botón correspondiente (por ejemplo el botón «Velocidad de centrifugado» para cambiar la velocidad de centrifugado). El valor seleccionado parpadeará unos segundos.
- Mientras parpadee, puede ajustar el parámetro girando el mando. Si el valor deja de parpadear antes de que lo haya ajustado, vuelva a pulsar el botón.

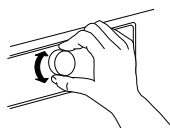

- Pulse el mando para confirmar el cambio. Si no lo confirma, el cambio se confirmará de forma automática y la configuración modificada dejará de parpadear.

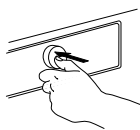

El programa continuará de forma automática después de realizar el cambio. Para evitar un cambio accidental (o provocado por un niño) en un programa en marcha que, utilice el «Bloqueo de teclas» (consulte el apartado **PROGRAMAS, OPCIONES Y FUNCIONES**).

Para cambiar la configuración de un programa en marcha, también puede:

- Pulsar el botón «Inicio/Pausa» para detener temporalmente el programa
- Cambiar la configuración
- Volver a pulsar el botón «Inicio/Pausa» para seguir con el programa.



Si ha cambiado el programa, no añada detergente para el nuevo programa.

9. DETENER UN PROGRAMA EN MARCHA Y ABRIR LA PUERTA, SI ES NECESARIO



Pulse el botón «Inicio/Pausa» para interrumpir el programa en marcha

- Siempre y cuando el nivel de agua o la temperatura no sean demasiado elevados, se encenderá el indicador de puerta abierta. Puede abrir la puerta, por ejemplo, para añadir o quitar la ropa que se haya cargado por error.
- Pulse el botón «Inicio/Pausa» para seguir con el programa



10. REAJUSTAR UN PROGRAMA EN MARCHA, SI ES NECESARIO

- Mantenga pulsado el botón «On/Off» hasta que aparezca «rES» en la pantalla. El agua se vaciará y el programa finalizará. La puerta se desbloqueará.



11. APAGAR LA MÁQUINA CUANDO TERMINE EL PROGRAMA









- Aparecerá «End» en la pantalla y se encenderá el indicador de la puerta; ya puede sacar la ropa















- Pulse el botón «On/Off» para apagar la lavadora. Si no la apaga, la lavadora se apagará de forma automática cuando hayan transcurrido unos quince minutos desde la finalización del programa, para ahorrar energía.
- Deje la puerta entreabierta para que se seque el interior de la lavadora.

PROGRAMAS Y OPCIONES

Para seleccionar el programa adecuado a su tipo de ropa, siga siempre las instrucciones de las etiquetas de cuidado de las prendas.

PROGRAMA	Tipo de lavado y recomendaciones	Etiquetas de cuidados	Configuración
ROPA DE TRABAJO 	<p>La ropa de trabajo que sea de algodón resistente o mezclas sintéticas de algodón. Las opciones "Prelavado" y "Aclarado intensivo" están predefinidas en este programa para garantizar el mejor resultado de lavado. Si las prendas están muy sucias, le recomendamos sacudirlas bien antes de meterlas en la lavadora.</p> <p>- Si quiere, puede usar un quitamanchas con contenido de oxígeno</p>		<p>CARGA MÁX. máx. TEMPERATURA AJUSTABLE DE fría a 95 °C VELOCIDAD DE CENTRIFUGADO máx. OPCIONES POSIBLES Prelavado, Acabado en caliente, Manchas 15 °, Muy sucio, Aclarado intensivo, Rápido, Colours 15°, Ropa fresca, Dosificación recomendada, Inicio diferido</p>
MOPAS Y TOALLAS 	<p>Trapos de limpieza lavables, mopas, toallas y similares de algodón resistente, medianamente sucios o muy manchados. Programa de lavado intensivo con prelavado incluido; en caso de manchas difíciles, añade detergente también en la cubeta de prelavado del cajón del detergente.</p> <p>No deseccione el Prelavado, para obtener un resultado de limpieza óptimo.</p>		<p>CARGA MÁX. 6,0 kg TEMPERATURA AJUSTABLE DE fría a 60 °C VELOCIDAD DE CENTRIFUGADO máx. OPCIONES POSIBLES Prelavado, Acabado en caliente, Manchas 15 °, Muy sucio, Aclarado intensivo, Rápido, Colours 15°, Ropa fresca, Dosificación recomendada, Inicio diferido</p>
ALGODÓN 	<p>Ropa resistente de algodón y de lino, como toallas, ropa interior, manteles y sábanas, etc. sucia o muy sucia.</p>		<p>CARGA MÁX. máx. TEMPERATURA AJUSTABLE DE fría a 60 °C VELOCIDAD DE CENTRIFUGADO máx OPCIONES POSIBLES Prelavado, Acabado en caliente, Manchas 15 °, Aclarado intensivo, Rápido, Colours 15°</p>
ANTIMANCHAS RÁPIDO 	<p>Este programa es ideal para lavar las manchas diarias más difíciles en 1 hora. Es perfecto para tejidos mixtos y prendas de color, cuida la ropa mientras la lava.</p>		<p>CARGA MÁX. 5,5 kg TEMPERATURA AJUSTABLE DE fría a 40 °C VELOCIDAD DE CENTRIFUGADO máx. OPCIONES POSIBLES Prelavado, ropa fresca, dosificación recomendada, inicio diferido</p>

PROGRAMA	Tipo de lavado y recomendaciones	Etiquetas de cuidados	Configuración
SINTÉTICOS	 <p>Prendas de fibras artificiales (como el poliéster, el poliacrilato, la viscosa, etc.) o sus mezclas con algodón con suciedad normal.</p>		<p>CARGA MÁX. 4,0 kg TEMPERATURA AJUSTABLE DE fría a 60 °C VELOCIDAD DE CENTRIFUGADO máx. OPCIONES POSIBLES Prelavado, Manchas 15°, Ropa muy sucia, Aclarado intensivo, Rápido, Colours 15°</p>
DELICADOS	 <p>Prendas finas hechas con tejidos delicados que requieren un tratamiento poco agresivo.</p>		<p>CARGA MÁX. 3,0 kg TEMPERATURA AJUSTABLE DE fría a 40 °C VELOCIDAD DE CENTRIFUGADO MÁX. 1000 OPCIONES POSIBLES Prelavado, Rápido, Colours 15°</p>
LANA	 <p>Prendas de lana etiquetadas con la marca Woolmark e identificadas como aptas para lavar a máquina, así como tejidos de seda, lino, lana y viscosa, indicados para el lavado a mano. Siga las instrucciones del fabricante de la etiqueta de cuidados.</p>	 	<p>CARGA MÁX. 2,0 kg TEMPERATURA AJUSTABLE DE fría a 40 °C VELOCIDAD DE CENTRIFUGADO MÁX. 1000 OPCIONES POSIBLES Rápido, Colours 15°</p>
HIGIENE	 <p>Está desarrollado específicamente para conseguir los mejores resultados de limpieza higiénica, garantizando al mismo tiempo la seguridad y la desinfección de la ropa.</p>		<p>CARGA MÁX. máx. TEMPERATURA AJUSTABLE DE fría a 95 °C VELOCIDAD DE CENTRIFUGADO máx. OPCIONES POSIBLES Prelavado, ropa fresca, dosificación recomendada, inicio diferido</p>
CENTRIFUGADO	 <p>Programa de centrifugado intensivo independiente. Adecuado para coladas robustas.</p>		<p>CARGA MÁX. máx. TEMPERATURA AJUSTABLE Fría VELOCIDAD DE CENTRIFUGADO máx. OPCIONES POSIBLES Ropa fresca</p>
ANTIALERGIA	 <p>Utilice este programa para eliminar alérgenos mayores, como el polen, los ácaros o el pelo de gato y de perro.</p>		<p>CARGA MÁX. 6,0 RANGO DE TEMPERATURA 60 °C VELOCIDAD DE CENTRIFUGADO máx. OPCIONES POSIBLES Prelavado, ropa fresca, dosificación recomendada, inicio diferido</p>

máx.= 11 kg (carga de ropa) 1200 rpm (velocidad de centrifugado)

OPCIONES SE PUEDEN SELECCIONAR CON EL BOTÓN DE OPCIONES



La tabla de programas ofrece una descripción general de las posibles combinaciones de programas y opciones.

No todas las combinaciones de programas y opciones son posibles. Y algunas opciones no se pueden combinar.

En ese caso, el indicador de la opción no combinable parpadeará y se apagará, y se emitirá un sonido.

PRELAVADO



Ayuda a lavar ropa muy sucia añadiendo una fase de prelavado al programa de lavado seleccionado. Para prendas muy sucias, por ejemplo con arena o restos granulados de suciedad. Sacuda bien la ropa antes de meterla en la lavadora. Prolonga el programa en unos 20 minutos.

Añada detergente también en el compartimento de prelavado del dispensador, o directamente en el tambor. Cuando seleccione «Prelavado», utilice detergente en polvo para el lavado principal para garantizar que el detergente se quede en el dispensador de detergente hasta que empiece la fase de lavado principal. Respete las instrucciones del fabricante de detergente, o use la opción «Dosificación recomendada».

ACABADO EN CALIENTE



El programa finaliza con una fase de aclarado con agua caliente. Sirve para relajar las fibras de la ropa. Esta tiene un tacto caliente y confortable al sacarla de la lavadora poco después de terminar el programa.

MANCHAS 15 °C



Ayuda a acabar con todo tipo de manchas, excepto las de grasa / aceite.

El programa empieza con una fase de lavado con agua fría.

Prolonga el programa en unos 10 minutos. Se recomienda el pretratamiento para las manchas resistentes. No puede seleccionarse con Algodón 95 °C.

ROPA MUY SUCIA



Ayuda a limpiar ropa muy sucia o manchada optimizando la eficacia de los aditivos para la eliminación de manchas.

Añada una cantidad adecuada del producto adicional quitamanchas (en polvo) al compartimento del lavado principal, junto con el detergente. Utilice solamente detergente en polvo. Consulte las instrucciones de dosificación del fabricante.

La duración del programa puede prolongarse hasta 15 minutos más.

Importante: Apropiado para el uso de quitamanchas y lejías con contenido de oxígeno. **¡No deben utilizarse lejías con cloro o perborato.**

ACLARADO INTENSIVO



Ayuda a evitar que queden residuos de detergente en la ropa mediante la prolongación de la fase de aclarado.

Especialmente indicada para el lavado de ropa de bebés y de personas alérgicas, o para zonas con agua blanda.

RÁPIDO



Permite un lavado más rápido. Reduce la duración del programa manteniendo un buen resultado del lavado.

Recomendado únicamente para prendas poco sucias. No puede seleccionarse para Algodón o Ropa de trabajo a 95 °C.

OPCIONES QUE SE PUEDEN SELECCIONAR DIRECTAMENTE PULSANDO EL BOTÓN CORRESPONDIENTE

COLOURS 15°



Ayuda a conservar los colores de su ropa lavándola con agua fría (15 °C). Ahorra la energía empleada para calentar el agua al tiempo que se consigue un buen resultado de lavado.

Recomendado para prendas poco sucias y sin manchas.

Asegúrese de que su detergente es adecuado para temperaturas de lavado en frío (15 o 20 °C).

No puede seleccionarse para Algodón o Ropa de trabajo a 95 °C.

ROPA FRESCA



Ayuda a mantener la ropa fresca cuando pueda sacarla de la secadora inmediatamente después de que finalice el programa.

La lavadora empezará a agitar la ropa de forma periódica una vez haya finalizado el programa.

Esto durará unas 6 horas, una vez finalizado el programa de lavado. Puede detenerlo en cualquier momento pulsando cualquier botón; la puerta se desbloqueará y podrá sacar la ropa.

TEMPERATURA



Cuando vuelva a conectar la lavadora, el panel de control mostrará el último programa y temperatura utilizados. Si cambia de programa, la pantalla mostrará la temperatura por defecto del programa seleccionado.

Si quiere cambiar la temperatura, pulse el botón, gire el mando para seleccionar la temperatura deseada y confírmela pulsando el mando.

CENTRIFUGADO



Cuando vuelva a conectar la lavadora, el panel de control mostrará el último programa y velocidad de centrifugado utilizados.

Si cambia de programa, la pantalla mostrará la velocidad de centrifugado por defecto del programa seleccionado.

Si quiere cambiar la velocidad de centrifugado, pulse el botón Velocidad de centrifugado, gire el mando para seleccionar la velocidad de centrifugado deseada y confírmela pulsando el mando.

Si selecciona velocidad de centrifugado «0», el agua de aclarado se vaciará al final del programa, y no habrá un ciclo final de centrifugado.

RETENCIÓN ACLARADO



Evita el centrifugado automático de la ropa al finalizar el programa. La ropa permanece con el agua del último aclarado y el programa no continúa.

Adecuado para ropa delicada que no aguanta bien el centrifugado o que debería centrifugarse con una velocidad más baja.

No es adecuado para la seda.

Para finalizar la función «Retención aclarado», elija entre:

- vaciar el agua, sin centrifugado: gire el mando para seleccionar una velocidad de centrifugado «0», y luego pulse «Inicio/Pausa»: el agua de aclarado se vaciará al final del programa
- centrifugar la colada: la velocidad de centrifugado por defecto parpadeará; ponga en marcha el ciclo de centrifugado pulsando «Inicio/Pausa». O seleccione una velocidad de centrifugado diferente girando el mando y pulsándolo para confirmar. A continuación, pulse «Inicio/Pausa» para iniciar el ciclo de centrifugado

FUNCIONES

ENCENDIDO/APAGADO



Para conectar la lavadora: pulse el botón Inicio/Pausa hasta que se encienda el botón.

Para cancelar un programa en marcha: mantenga pulsado el botón hasta que aparezca «rES» en la pantalla; la lavadora efectuará un ciclo de desagüe para finalizar el programa.

Para apagar la máquina cuando termine el programa: pulse el botón con la llave hasta que se apaguen las luces.

MANDO

- Para seleccionar y confirmar programas y opciones
- Gire para seleccionar

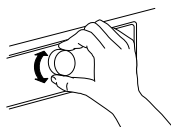

- Pulse para confirmar

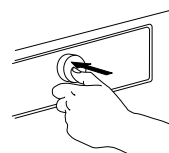

INICIO/PAUSA



- Para iniciar el programa una vez que haya acabado la configuración
- Para poner en pausa un programa en marcha
- Para seguir con un programa que está en pausa

BLOQUEO TECLAS

3 sec

Esta función le permite bloquear los botones y el selector del panel de control para evitar operaciones no deseadas, como las que podría provocar un niño.

La lavadora debe estar conectada.

Mantenga pulsado el botón de opciones;

hasta que aparezca el símbolo de la llave en las luces del panel de control.



Ahora, el mando y los botones están bloqueados. La única función activa es «Encendido/Apagado», para apagar la lavadora. El bloqueo de teclas permanece activado incluso si apaga y enciende de nuevo la lavadora.

Para desbloquear los botones y el mando, mantenga pulsado el botón de opciones hasta que se apague la llave.



3 sec

DOSIFICACIÓN RECOMENDADA



Le ayudará a añadir la cantidad adecuada de detergente para la carga de ropa.

Antes de utilizar esta opción:

La concentración de los detergentes disponibles en el mercado varía de forma considerable. Por ello, debe ajustar la lavadora a las cantidades de dosificación de los detergentes que utilice.

Asimismo, compruebe si el nivel de dureza del agua por defecto de la lavadora (suave) se corresponde con el nivel de dureza del agua de su zona y ajústelo si es necesario (consulte «DOSIFICACIÓN RECOMENDADA / PRIMER USO»).

Consulte el apartado Dosificación recomendada: Primer uso / Uso diario

INICIO DIFERIDO



Aplaza el inicio del programa a un momento posterior. Ayuda a beneficiarse de las tarifas energéticas más favorables (p. ej. por la noche), o a tener la colada lista para una hora determinada.

Elija un inicio diferido de hasta 23 horas. Para garantizar que el detergente permanece en el dispensador de detergente hasta el inicio del programa, no utilice detergente líquido con esta función.

- Seleccione el programa, la temperatura y las opciones.
- Pulse el botón «Inicio diferido». El símbolo de inicio diferido de la pantalla parpadeará.
- Gire el mando para seleccionar un aplazamiento de hasta 23 horas, que se mostrará en la pantalla. Confirme el inicio diferido pulsando el selector. El símbolo de inicio diferido de la pantalla se encenderá y permanecerá encendido.

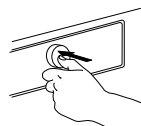
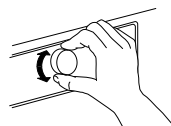

Pulse Inicio/Pausa - la pantalla mostrará la cuenta atrás del aplazamiento hasta iniciar el programa. El botón Inicio/Pausa se enciende. La columna ente las horas y los minutos de la pantalla parpadeará. La puerta se bloqueará.



- Si ha seleccionado «Dosificación recomendada», la lavadora le indicará la cantidad de detergente recomendada para su carga de ropa cuando pulse Inicio/Pausa. Añada la cantidad de detergente indicada en la pantalla del dispensador de detergente: para garantizar que el detergente permanezca en el dispensador de detergente hasta el inicio del programa, utilice detergente en polvo. Cierre el dispensador y pulse Inicio/Pausa de nuevo para iniciar la cuenta atrás del retraso seleccionado.
 - La lavadora iniciará el programa de forma automática al finalizar la cuenta atrás. Entonces, la pantalla mostrará la duración restante del programa.
- Para cancelar el inicio diferido:
- pulse Inicio/Pausa para cancelar el inicio diferido (y, si lo desea, pulse «Inicio/Pausa» de nuevo para iniciar el programa seleccionado inmediatamente)
 - o mantenga pulsado On/Off para cancelar toda la configuración del programa.

INDICADORES



PUEDE ABRIR LA PUERTA

Este indicador se enciende

- antes de iniciar el programa
- cuando haya puesto en pausa un programa y el nivel de agua no sea demasiado alto, o la ropa no esté demasiado caliente en esa fase del programa
- cuando un programa ha finalizado y puede descargarse la ropa



ERROR: ASISTENCIA TÉCNICA



ERROR: FILTRO AGUA OBSTRUIDO

Para más información, consulte el apartado RESOLUCIÓN DE PROBLEMAS





ERROR: GRIFO CERRADO

DOSIFICACIÓN RECOMENDADA / PRIMER USO

Para permitir que esta función calcule la cantidad de detergente de la forma más precisa posible, adapte la lavadora a los valores de dosificación de los detergentes que utilice, y también a la dureza del agua de su zona.

GUARDAR LOS VALORES DE DOSIFICACIÓN PARA LOS DETERGENTES QUE UTILIZA

Tipos de detergente:	Color	Delicado	Uso general
			
Programas:	Color	Lana y prendas delicadas	Los demás programas

Consulte en los envases de sus detergentes la dosificación recomendada para un nivel de suciedad y una dureza de agua medianos

		DUREZA DEL AGUA		
		SUAVE	MEDIA	DURA
NIVEL DE SUCIEDAD	POCO SUCIA			
	MEDIA		ML	
	MUY SUCIA			



Para guardar estos valores en la lavadora:

1. Seleccione el programa para el que desea guardar los valores de detergente.

P

2. Mantenga pulsado el botón Dosificación recomendada hasta que se encienda el símbolo de la botella en la pantalla. Se encenderán los indicadores de todos los programas para el grupo de detergente.



3. Gire el mando para ajustar la dosificación a la que haya identificado previamente en el envase del detergente. A continuación, confirme presionando el mando.



4. Siga este procedimiento para los tres grupos de programas. Basta con que guarde la dosificación de un programa por grupo; se guardará para el resto de programas del grupo de forma automática.

Para restaurar la configuración de fábrica: seleccione y confirme «rES» como indica el paso 3.

ADAPTAR LA LAVADORA A LA DUREZA DEL AGUA DE SU ZONA

La lavadora está configurada para un nivel de dureza de agua «blanda».

1. Mantenga pulsado el botón de Programas y el botón de Dosificación recomendada al mismo tiempo.

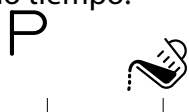

En la pantalla, aparecerá el número 1, que significa nivel de agua «blanda».

2. Gire el mando para ajustar el nivel del agua.

2 = Media
3 = Dura

y pulse el mando para confirmar. Cuando confirme la configuración de la dureza del agua, saldrá automáticamente del modo de configuración de la dureza del agua.

Compruebe el nivel de dureza del agua de su zona consultando a las autoridades locales o a través de Internet, por ejemplo. – Si la dureza del agua de su zona no es «blanda», ajuste la lavadora de la forma siguiente:

Para ajustar la dureza del agua:

DOSIFICACIÓN RECOMENDADA / USO DIARIO

1. Cuando haya seleccionado el programa y las opciones, pulse el botón «Dosificación recomendada»; el símbolo de Dosificación recomendada se encenderá en la pantalla.



En lugar de añadir detergente en el dispensador de detergente, también puede añadirse directamente en el tambor, en una bola para detergente.

Para los programas con prelavado: el detergente para el prelavado puede añadirse al tambor, pero el detergente del lavado principal debe añadirse al compartimento de lavado principal del dispensador de detergente. En este caso, utilice detergente en polvo para el lavado principal para garantizar que permanezca en el dispensador de detergente hasta que empiece la fase de lavado principal.

Una vez haya añadido detergente, cierre el dispensador de detergente (o la puerta).

2. Inicie el programa pulsando el botón «Inicio/Pausa». – El tambor girará para detectar la carga de ropa, mientras la pantalla muestra una animación. A continuación, la pantalla indicará la cantidad recomendada de detergente en ml.



3. Extraiga el dispensador de detergente y vierta la cantidad de detergente indicada en la pantalla **en el compartimento de lavado principal** del dispensador de detergente.



4. Cierre el dispensador de detergente (o la puerta) y pulse «Inicio/Pausa» para continuar con el programa.

Si ha seleccionado la opción de «Prelavado» y también quiere añadir detergente para el prelavado, vierta **la mitad de la cantidad de detergente indicada en el compartimento de prelavado**, además de la dosis completa que ya ha añadido en el compartimento de lavado principal.

RECOMENDACIONES DE AHORRO

Optimice el uso de energía, agua, detergente y tiempo utilizando la carga máxima recomendada volumen de carga para los programas, tal como se indica en la tabla de programas.

No utilice más cantidad de detergente de la indicada en las instrucciones del fabricante de detergente. Utilice la función «Dosificación recomendada», prepare la función como se indica en «DOSIFICACIÓN RECOMENDADA / PRIMER USO».

Utilice la función de «Prelavado» solo para colada muy sucia.

Trate las manchas con quitamanchas, ponga las manchas secas en remojo antes de lavar para no tener que utilizar un programa de agua caliente.

Ahorre energía utilizando el programa de lavado a 60 °C en lugar de a 95 °C, o el programa de lavado a 40 °C, en lugar de a 60 °C. Para la ropa de algodón, es preferible utilizar el programa Algodón Eco  a 40 °C o 60 °C.

Ahorre tiempo y energía seleccionando una alta velocidad de centrifugado para reducir la humedad de la ropa antes de meterla en la secadora.

Utilice la opción «Colours 15» para ropa poco sucia y ahorrará la energía de calentar el agua.

MANTENIMIENTO Y LIMPIEZA

⚠ ADVERTENCIA

La lavadora debe apagarse y desconectarse antes de efectuar cualquier tarea de limpieza o mantenimiento.

Compruebe la manguera de entrada regularmente para detectar zonas frágiles y grietas.

LIMPIEZA DEL EXTERIOR DE LA LAVADORA

Utilice un trapo húmedo y suave para limpiar las partes exteriores de la lavadora.

No utilice limpiacristales o productos de limpieza de uso general, quitagrasas en polvo o similar para limpiar el panel de control; estas sustancias podrían dañar la impresión.



COMPROBACIÓN DE LA MANGUERA DE SUMINISTRO DE AGUA

Compruebe la manguera de entrada regularmente para detectar zonas frágiles y grietas. Si está estropeada, cámbiela por una nueva manguera a través de nuestro Servicio Postventa o de su distribuidor autorizado.

Según el tipo de manguera:

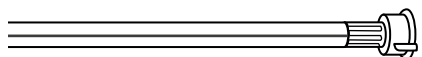
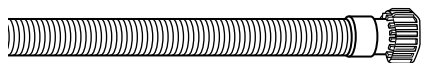

Si la manguera de entrada tiene un revestimiento transparente, revise de forma regular si el color se intensifica en alguna zona. En tal caso, puede que la manguera tenga un escape y deba cambiarse.

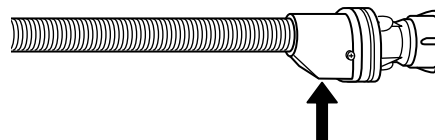
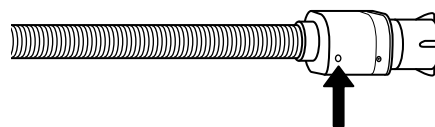

Para las mangueras de desagüe: compruebe la ventanilla de inspección de la válvula de seguridad (vea la flecha). Si es de color rojo, significa que la función desagüe estaba activada, y deberá sustituir la manguera por una nueva.

Para desenroscar la manguera, pulse el botón de liberación (si hay uno) mientras la desenrosca.

LIMPIEZA DE LOS FILTROS DE MALLA DE LA MANGUERA DE AGUA

1. Cierre el grifo y desenrosque la manguera de entrada.

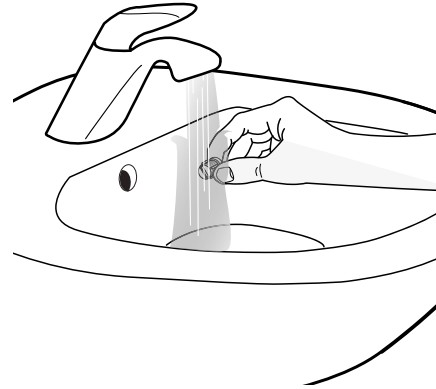
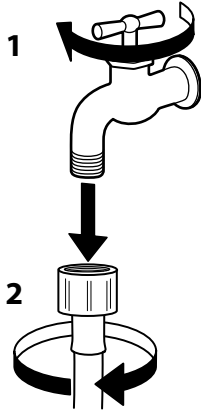

2. Limpie el filtro de malla al final de la manguera de entrada con un cepillo fino.

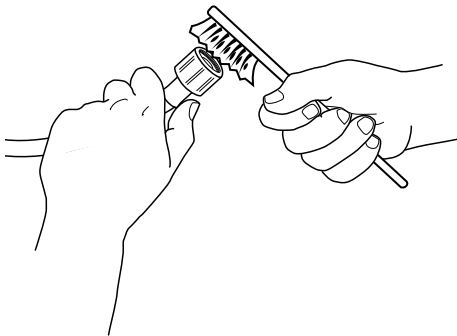

3. A continuación, desenrosque la manguera de entrada de la parte trasera de la lavadora. Extraiga el filtro de malla de la válvula de la parte trasera de la lavadora con unas pinzas y límpielo con cuidado.

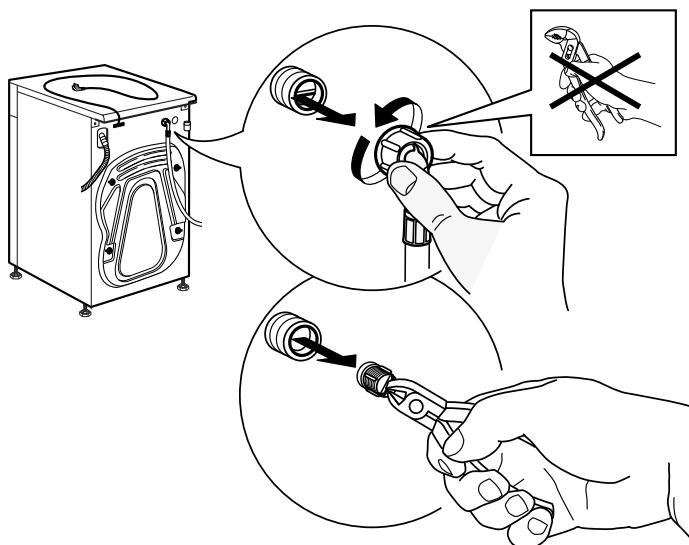

4. Vuelva a introducir el filtro de malla. Vuelva a conectar la manguera de entrada al grifo y a la máquina. No utilice ninguna herramienta para conectar la manguera de entrada. Abra el grifo y compruebe que las conexiones estén bien ajustadas.

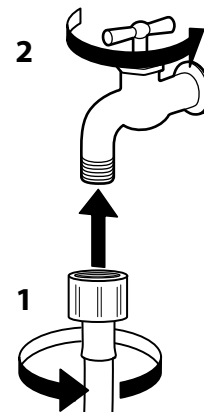
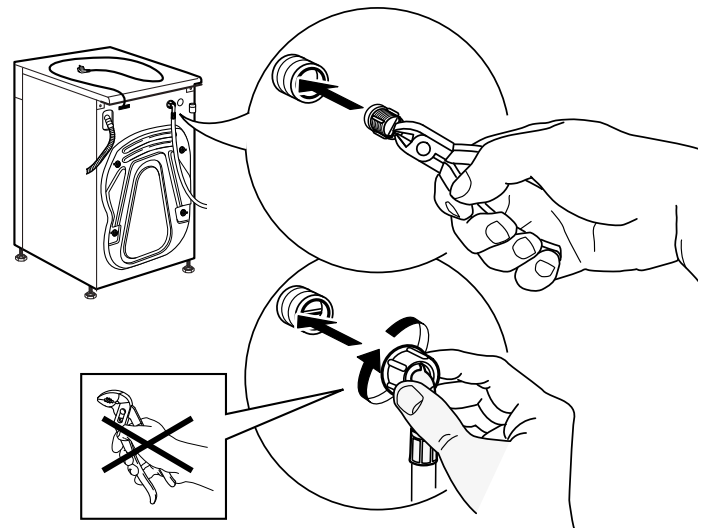

LIMPIEZA DEL DISPENSADOR DE DETERGENTE DE DETERGENTE

1. Saque el dispensador de detergente pulsando el botón de liberación y tirando del dispensador al mismo tiempo.

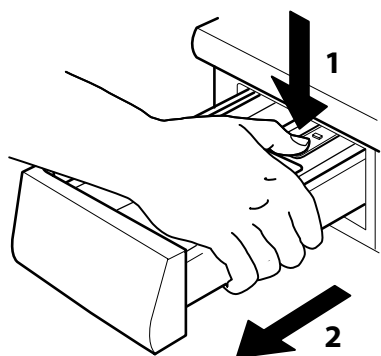

2. Extraiga la parte del dispensador de detergente y la del compartimento para el suavizante.

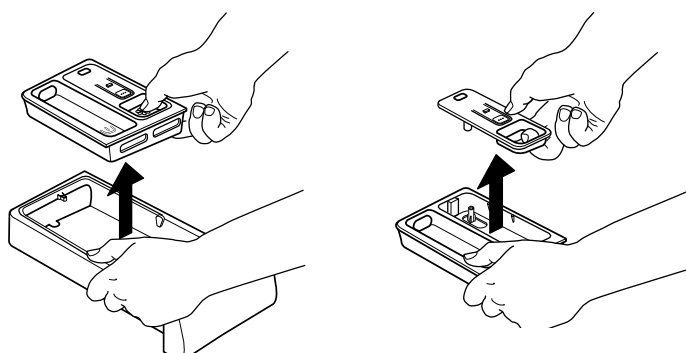

3. Limpie todas las partes con agua corriente, eliminando todos los restos de detergente y de suavizante.

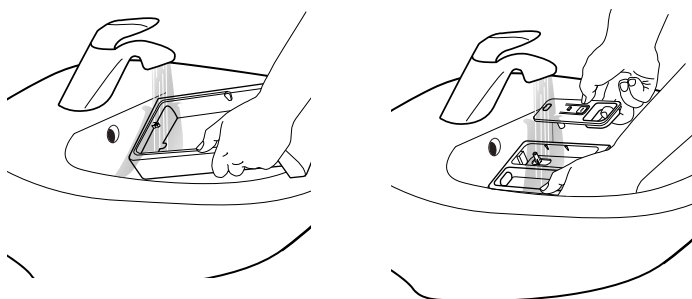

4. Limpie las diferentes partes con un trapo y seque con un paño suave.

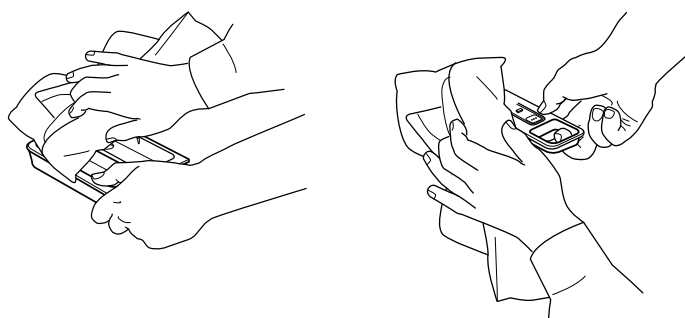

5. Vuelva a montar el dispensador de detergente y vuelva a introducirlo en el compartimento para el detergente.

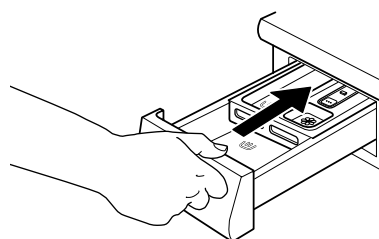

LIMPIEZA DEL FILTRO / DRENAJE DEL AGUA RESIDUAL

⚠ ADVERTENCIA

Apague y desconecte la lavadora antes de limpiar el filtro de agua o de vaciar el agua residual. Si utiliza un programa de agua caliente, espere a que el agua se haya enfriado antes de vaciar el agua.

Si no se puede vaciar el agua, se encenderá el indicador de error «Filtro agua obstr.».



Limpe el filtro al menos una vez al mes para evitar que el agua no se pueda vaciar después del lavado debido a una obstrucción del filtro de agua.

- 1.** Retirar el zócalo: Presione el grifo de la derecha y el de la izquierda para liberar el zócalo y retirarlo.

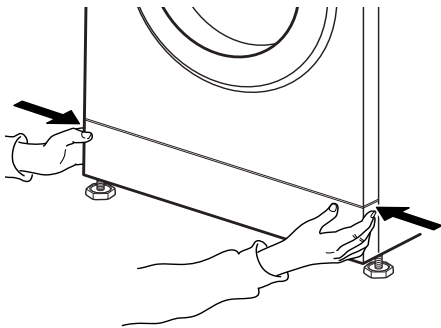

- 2.** Recipiente para el drenaje:
Si el modelo de su lavadora tiene manguera de drenaje de emergencia:
Disponga un recipiente llano para el drenaje.
Retire la manguera de drenaje de emergencia de la base de la lavadora.

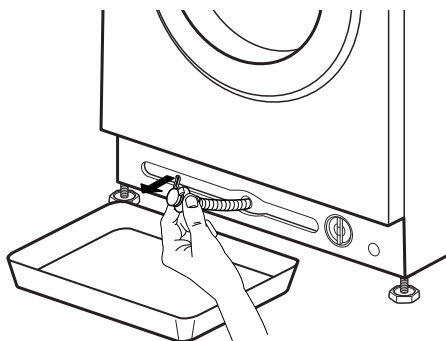

Si su modelo de lavadora no tiene manguera de drenaje de emergencia:

Coloque un recipiente ancho y llano debajo del filtro de agua para recoger el agua.

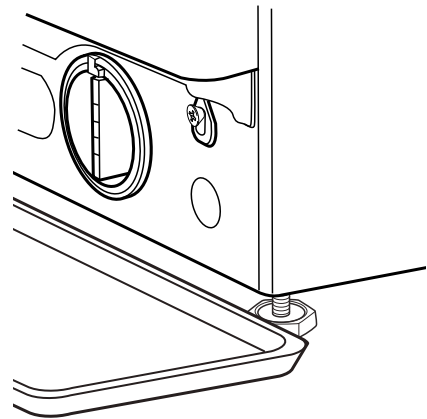

- 3.** Drene el agua:
Si el modelo de su lavadora tiene manguera de drenaje de emergencia:
Retire el tapón del extremo de la manguera y deje que el agua fluya hacia el recipiente. Cuando el recipiente esté lleno de agua, vuelva a poner el tapón a la manguera y vacíe el recipiente. Repita el procedimiento hasta que no salga más agua.
A continuación, cierre bien la manguera de drenaje de emergencia con el tapón y vuelva a insertarla en la base de la lavadora.

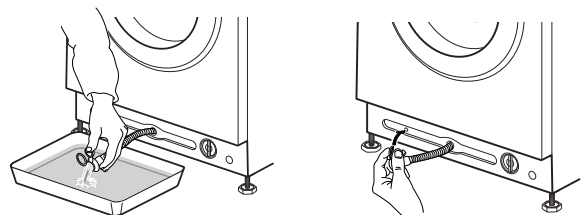

Si su modelo de lavadora no tiene manguera de drenaje de emergencia:

Gire lentamente el filtro en sentido contrario a las agujas del reloj hasta que empiece a salir agua. Deje salir el agua sin retirar el filtro.

Cuando el recipiente esté lleno, cierre el filtro de agua girándolo en el sentido de las agujas del reloj. Vacíe el recipiente. Repita el procedimiento hasta evacuar toda el agua.

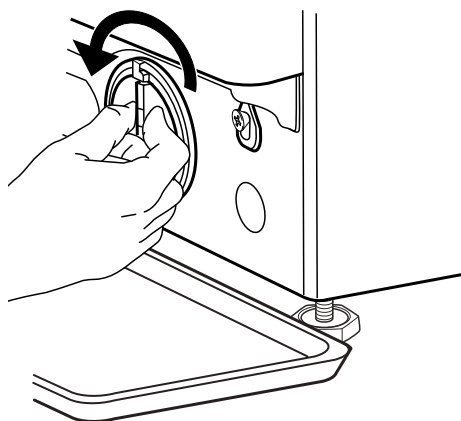

4. Retire el filtro: Ponga un paño de algodón debajo del filtro de agua para absorber la pequeña cantidad de agua que quede. Retire el filtro de agua girándolo en el sentido de las agujas del reloj.

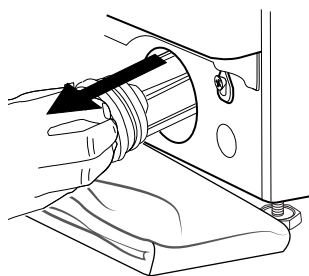
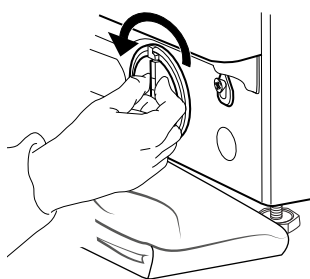

5. Limpie el filtro de agua: retire los residuos del filtro y lávelo con agua corriente.

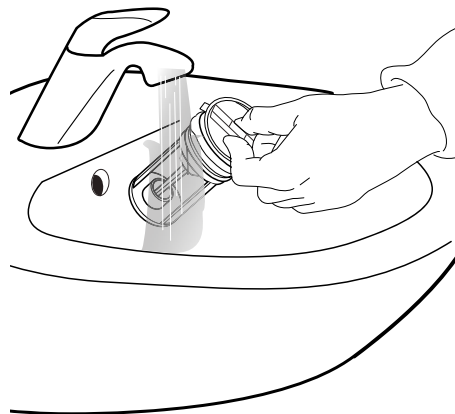

6. Inserte el filtro de agua y vuelva a instalar el zócalo: Vuelva a insertar el filtro de agua girándolo en el sentido de las agujas del reloj. Asegúrese de que lo ha girado todo lo posible el agarre del filtro debe estar en posición vertical. Para probar la estanqueidad del filtro de agua, puede verter alrededor de un litro de agua en el dispensador de detergente.

Y reinstalar el zócalo a continuación.

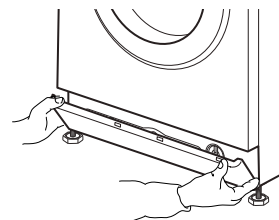
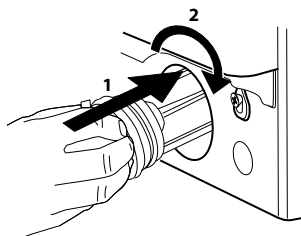

TRANSPORTE Y MANIPULACIÓN

Desconecte la lavadora y cierre el grifo.

1. Asegúrese de que la puerta y el dispensador de detergente estén bien cerrados.

2. Desconecte la manguera de entrada del grifo y retire la manguera de drenaje del punto de drenaje. Retire los restos de agua de las mangueras y colóquelas de forma que no se estropeen durante el transporte.

3. Vuelva a colocar los tornillos de transporte. Siga las instrucciones para retirar los tornillos de transporte de la Guía de Instalación en el orden inverso.

Importante: No transporte la lavadora sin haberle puesto los tornillos de transporte.

RESOLUCIÓN DE PROBLEMAS

Su lavadora tiene diversas funciones de seguridad automáticas. Estas funciones permiten detectar errores de forma oportuna y que el sistema de seguridad pueda reaccionar de la forma adecuada.

Estos errores suelen ser tan fáciles de solucionar que se pueden resolver en unos minutos.



PROBLEMA	POSIBLE CAUSA	SOLUCIÓN
La lavadora no se pone en marcha. No hay indicadores encendidos	No está conectada a la red	Introduzca el enchufe en la toma
	La toma o el fusible no funcionan	Pruebe el funcionamiento con una lámpara y repare las partes defectuosas
	Corte de electricidad	La lavadora seguirá automáticamente cuando vuelva la electricidad
La lavadora no se pone en marcha aunque se ha pulsado «Inicio/Pausa»	La puerta no está bien cerrada	Empuje la puerta para cerrarla hasta oír un clic
	El bloqueo de teclas está activado	Mantenga pulsado el botón con el símbolo de una llave durante al menos 3 segundos para desactivar el bloqueo de las teclas
La lavadora se para durante el programa y «Inicio/Pausa» se pone a parpadear	Retención aclarado (= posición del botón de centrifugado) está activada	Finalice la Retención de aclarado drenando el agua o centrifugando la colada (consulte «Retención aclarado»: FUNCIONES Y OPCIONES).
	Se ha interrumpido el programa, puede que la puerta esté abierta	Asegúrese de que la puerta esté cerrada Pulse el botón «Inicio/Pausa» para seguir con el programa
	Se ha activado el sistema de seguridad: se encenderá el indicador de error o la pantalla mostrará un error (A...); el grifo podría estar cerrado	Consulte el apartado «Indicadores de error». Asegúrese de que el grifo esté abierto y de que la manguera de entrada no esté retorcida.
El dispensador de detergente tiene restos de detergente después de finalizar el programa	La presión de entrada del agua es demasiado baja; el filtro de malla de la manguera de suministro de agua podría estar bloqueado	Asegúrese de que el grifo esté correctamente abierto. Compruebe los filtros de la manguera de entrada, consulte LIMPIEZA Y MANTENIMIENTO / Limpiar los filtros de malla de la manguera de entrada
La lavadora vibra durante el centrifugado	No se han retirado los tornillos de transporte (!)	Retire los tornillos de transporte según las instrucciones de la GUÍA DE INSTALACIÓN
	La lavadora está nivelada sobre las cuatro patas	Ajuste las patas (GUÍA DE INSTALACIÓN). Asegúrese de que la lavadora esté nivelada y estable.
La velocidad de centrifugado «0» parpadea en el panel de control o la ropa está todavía muy mojada	Un desequilibrio en la carga de la ropa ha impedido el ciclo de centrifugado para proteger la lavadora	Si desea centrifugar la colada mojada, añada más artículos de diferentes tamaños e inicie el programa «Aclar+Centrif». Evite cargar la lavadora con pocas prendas grandes y absorbentes / lave artículos de tamaños diferentes en la misma carga

PROBLEMA	POSIBLE CAUSA	SOLUCIÓN
Mal resultado del centrifugado	El botón «Centrifugado» estaba ajustado a una velocidad baja de centrifugado.	Seleccione e inicie el programa «Centrifugado» con una velocidad de centrifugado superior (si es posible).
	Un desequilibrio durante el centrifugado ha impedido el ciclo final de centrifugado.	Consulte la frase anterior.
	Una formación excesiva de espuma ha impedido el centrifugado.	Inicie el programa «Aclar+Centrif». Evite añadir demasiado detergente. Configure y utilice la función «Dosificación recomendada».
Restos de detergente en la colada después del lavado	Se ha utilizado demasiado detergente en polvo / calidad del detergente.	Evite un exceso de detergente Cepille el tejido. Utilice la opción «Aclarado intensivo» (si puede seleccionarla). Utilice detergente líquido / detergente especial para ropa negra u oscura.
La lavadora se para durante el programa / el programa parece no continuar / mientras está parada, puede aparecer una animación en la pantalla	Fases del programa sin movimiento del tambor.	En algunos programas, es normal que haya fases sin movimiento de hasta 2 minutos.
	La formación excesiva de espuma (tal vez por un exceso de detergente) ha interrumpido el programa. Puede ocurrir varias veces hasta que se reduzca lo suficiente la cantidad de espuma.	El programa seguirá automáticamente en cuanto se reduzca lo suficiente la cantidad de espuma. Si la pantalla muestra Fod (=error por exceso de detergente), consulte la tabla INDICADORES DE ERROR Y MENSAJES.
	Puede que se haya detectado un voltaje demasiado bajo o demasiado alto en la red.	El programa seguirá automáticamente en cuanto el voltaje de la red sea el adecuado.
La duración del programa es mayor o menor de lo que indicaba inicialmente la pantalla o la tabla de programas.	La lavadora se adapta a factores que pueden incidir en la duración, como el tamaño de la carga, la formación excesiva de espuma, una carga desequilibrada, la prolongación del tiempo para calentar el agua debido a la baja temperatura del agua de entrada, etc. Cuando se recalcula la duración del programa, aparece una animación en la pantalla.	Evite cargar la lavadora con prendas grandes y absorbentes / introducir artículos de tamaños diferentes. Evite un exceso de detergente; respete las recomendaciones del fabricante del detergente. Configure y utilice la función «Dosificación recomendada».
La puerta está bloqueada, con o sin indicación de error, y el programa no funciona.	La puerta se bloquea en caso de corte de electricidad.	El programa seguirá automáticamente en cuanto la red vuelva a estar disponible.
	La lavadora está en una parada (como explica el apartado anterior «La lavadora se para...»).	El programa seguirá automáticamente en cuanto desaparezca el motivo de la parada.
	El nivel o la temperatura del agua son demasiado altos o ha habido un error en un componente eléctrico.	Consulte las instrucciones para el error «Servicio»: «error cerradura» / FdL / F29 en el apartado Indicadores de error.
La luz del tambor (si tiene) ya no funciona.	Hay que cambiar la bombilla.	Llame al Servicio Postventa para cambiar la bombilla.

INDICADORES DE ERROR Y MENSAJES

A continuación tiene un resumen de los posibles errores, causas y soluciones.

Si el problema persiste después de solucionar la causa del error, mantenga pulsado On/Off durante al menos 3 segundos. Si la indicación de error todavía no desaparece, cierre el grifo, apague y desconecte la lavadora y póngase en contacto con el Servicio Postventa.

<i>Indicador de error</i>	<i>Posible causa</i>	<i>Solución</i>
GRIFO CERRADO 	Ausencia de suministro de agua o suministro insuficiente <ul style="list-style-type: none"> • Grifo cerrado • La manguera de entrada está retorcida • La presión del grifo es demasiado baja • Los filtros de malla de la manguera de entrada están obstruidos • La manguera de entrada se ha congelado 	Abrir el grifo Asegúrese de que la manguera de entrada no esté retorcida. Asegúrese de que la presión sea suficiente. Limpie los filtros de malla de la manguera de entrada, (LIMPIEZA Y MANTENIMIENTO) Instale la lavadora en un lugar con una temperatura ambiente de al menos 5 °C. Pulse Inicio/Pausa cuando haya resultado el problema. Si el problema no desaparece, mantenga pulsado On/Off durante al menos 3 segundos.
LIMPIEZA DEL FILTRO 	El agua residual no sale <ul style="list-style-type: none"> • La manguera de drenaje está retorcida • La manguera de drenaje está bloqueada o congelada • Filtro bloqueado • Bomba bloqueada 	Compruebe que la manguera de drenaje no esté retorcida Instale la lavadora en un lugar con una temperatura ambiente de al menos 5 °C. Limpie el filtro como explica el apartado LIMPIEZA DEL FILTRO. Pulse Inicio/Pausa cuando haya resultado el problema. Si no desaparece el problema, mantenga pulsado «Encendido/Apagado» durante al menos 3 segundos.
<i>Indicación en pantalla</i>	<i>Posible causa</i>	<i>Solución posible</i>
EL INDICADOR DE «ABERTURA DE PUERTA» PARPADEA 	La puerta no se bloquea	Presione firmemente la zona de bloqueo de la puerta para cerrarla correctamente. Pulse «Inicio/Pausa». Si no desaparece el problema, mantenga pulsado «Encendido/Apagado» durante al menos 3 segundos.

Mensaje de la pantalla	Posible causa	Solución posible
FdL (o F29)	La puerta no se desbloquea.	<p>Presione firmemente la zona de bloqueo de la puerta y luego mantenga pulsado «Encendido/ Apagado» durante al menos 3 segundos.</p> <p>Si ha seleccionado un ciclo caliente, espere hasta que el agua se enfríe y vuelva a pulsar el botón «Encendido/Apagado» durante al menos 3 segundos.</p> <p>Conecte la lavadora. Si no desaparece el error, compruebe y descarte las posibles causas descritas para el error «Limpiar el filtro». Conecte la lavadora de nuevo. Si no se desbloquea la puerta, mantenga pulsado «Encendido/Apagado» durante al menos 3 segundos.</p> <p>Si la puerta todavía no se desbloquea, consulte el apartado «PUERTA: CÓMO ABRIRLA EN CASO DE ERROR». Antes de vaciar el agua o abrir la puerta, espere a que se enfríe el agua (en el caso de programas de lavado con agua en caliente).</p>
Fod	La formación excesiva de espuma (tal vez por un exceso de detergente) ha interrumpido el programa. La interrupción puede repetirse varias veces hasta que se reduzca lo suficiente la cantidad de espuma.	<p>Inicie el programa «Aclarado y centrifugado» con la opción de aclarado intensivo.</p> <p>Respete las recomendaciones del fabricante del detergente.</p> <p>Configure y utilice la función «Dosificación recomendada».</p> <p>Asegúrese de que el filtro de agua esté limpio.</p>

Indicador de error	Mensaje de la pantalla	Posible causa	Solución posible
 ASISTENCIA TÉCNICA	F20 o F60	Error de un componente electrónico	Apague y desconecte la lavadora, cierre el grifo. Llame al Servicio Postventa
	F24	Demasiada ropa para un programa con una carga máxima pequeña Demasiada agua de entrada	Seleccione e inicie el programa de «Aclarado y centrifugado» para finalizar el programa de lavado interrumpido. No sobrecargue la lavadora. Respete los volúmenes de carga máximos para los programas, tal como se indica en la tabla de programas. Cierre el grifo. Mantenga pulsado On/Off durante al menos 3 segundos para drenar el agua; espere hasta que acabe la fase de drenaje (verá «End» en la pantalla). Vuelva a abrir el grifo. –Si el agua va de inmediato hacia la lavadora, (sin haber iniciado un programa), quiere decir que hay un error en un componente eléctrico. Cierre el grifo, y apague y desconecte la lavadora. Póngase en contacto con el Servicio Postventa.
	F02	Error de desagüe: se ha detectado una fuga en la bandeja inferior.	Mantenga pulsado On/Off durante al menos 3 segundos. Si el resultado todavía es negativo, póngase en contacto con el Servicio Postventa.
	El resto de F... Errores	Error de un componente eléctrico	Pulse el botón «On/Off» durante al menos 3 segundos para reiniciar el error. Si el resultado todavía es negativo, apague y desconecte la lavadora. Cierre el grifo. Llame al Servicio Postventa.

Si un error no puede resolverse con la solución propuesta, desenchufe la lavadora, cierre el grifo y comuníquelo al Servicio Postventa (consulte el apartado SERVICIO POSTVENTA).

PUERTA - CÓMO ABRIRLA EN CASO DE ERROR PARA EXTRAER LA ROPA

Apague y desconecte la lavadora. Cierre el grifo. Espere hasta que el tambor pare de girar. Nunca abra la puerta mientras el tambor esté en movimiento. Espere a que el agua y la ropa se hayan enfriado cuando esté lavando a temperaturas altas.

Drene siempre el agua antes de abrir la puerta, bien manteniendo pulsado «Encendido/ Apagado» hasta que aparezca «rES» en la pantalla, o bien haciéndolo manualmente como se indica en el apartado DRENAJE DEL AGUA RESIDUAL.

Antes de abrir la puerta como explica siguiente apartado, consulte el error «La puerta está bloqueada, con o sin indicación de error, y el programa no funciona». La puerta debería desbloquearse por sí sola cuando desaparezca el factor que provoca el bloqueo, como por ejemplo un corte de electricidad.

Si desea sacar la ropa inmediatamente, primero intente desbloquear la puerta como

indica el apartado INDICADORES DE ERROR Y MENSAJES (FdL o F29). Proceda como se explica a continuación solo si no consigue abrir la puerta siguiendo las indicaciones del apartado anterior. En el caso de un corte de electricidad, la lavadora retomará el programa en el punto en el que fue interrumpido en cuanto vuelva a tener electricidad. Si se produce un error y la puerta está bloqueada, pero tiene que sacar la ropa:

1. Primero drene el agua residual, tal como indica el apartado «Drenaje del agua residual».

2. Retire el tornillo con un destornillador.

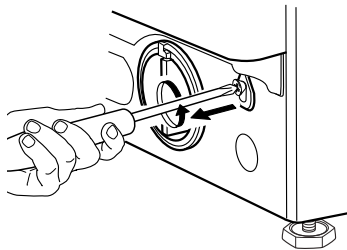

3. Tire hacia abajo de la brida que dice «Abrir puerta». También puede abrir la puerta y sacar la ropa.

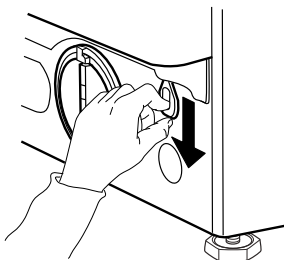

4. A continuación, vuelva a fijar la brida girándola firmemente en el tornillo con el destornillador.

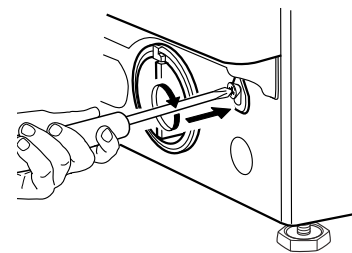

5. Vuelva instalar el zócalo.

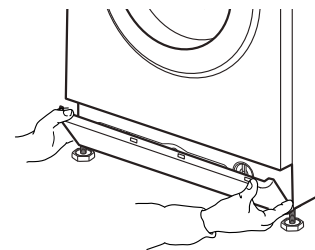

SERVICIO POSTVENTA

ANTES DE LLAMAR AL SERVICIO POSTVENTA

1. Compruebe si puede solucionar el problema usted mismo consultando el apartado

GUÍA PARA LA RESOLUCIÓN DE PROBLEMAS.

2. Apague la lavadora y vuelva a encenderla para comprobar si sigue teniendo el problema.

SI EL FALLO PERSISTE DESPUÉS DE ESTAS COMPROBACIONES, PÓNGASE EN CONTACTO CON EL SERVICIO POSTVENTA

Llame al número que aparece en el folleto de garantía, o siga las instrucciones en **website www.whirlpool.eu**

Indique siempre

- Una breve descripción del error
- Modelo de la lavadora (ver placa de características en el interior de la puerta)
- Número de servicio (en la etiqueta del adhesivo de servicio en el interior de la puerta; número que aparece después de la palabra «Servicio»)
- Su dirección completa y número de teléfono.

SERVICE 0000 000 00000



Si fuera necesaria alguna reparación, póngase en contacto con un Servicio Postventa autorizado (que garantiza el uso de piezas de recambio originales y una reparación correcta).

Fabricante:
Whirlpool Europe s.r.l. Socio Unico
Viale Guido Borghi 27
21025 Comerio (VA)
Italia

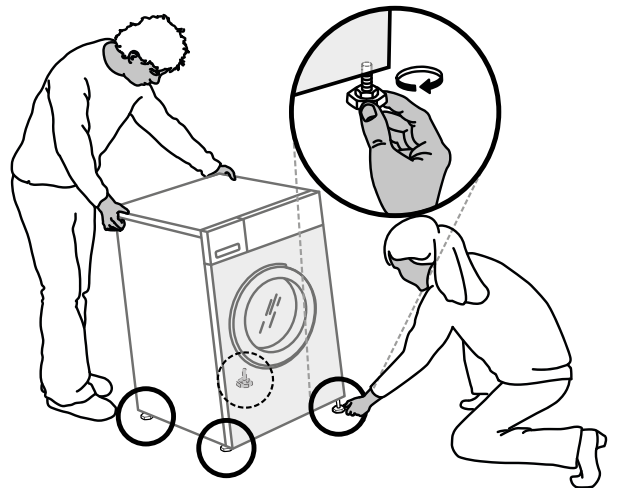
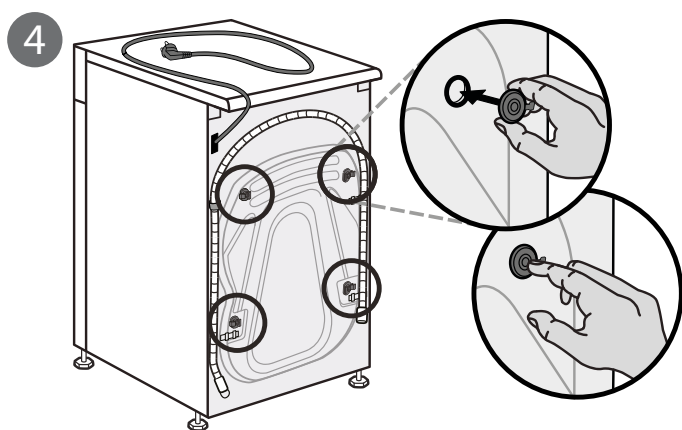
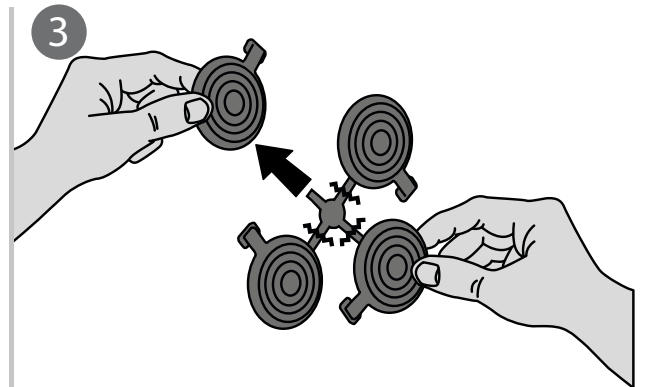
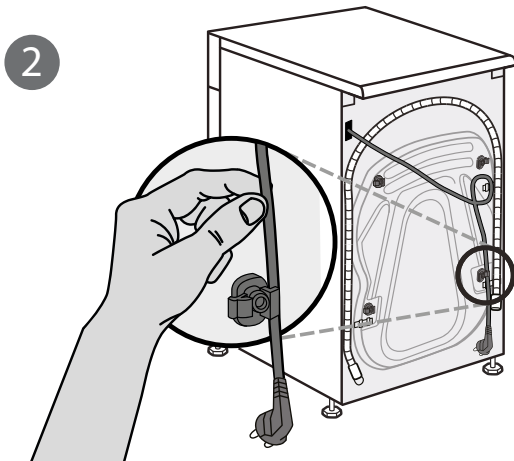
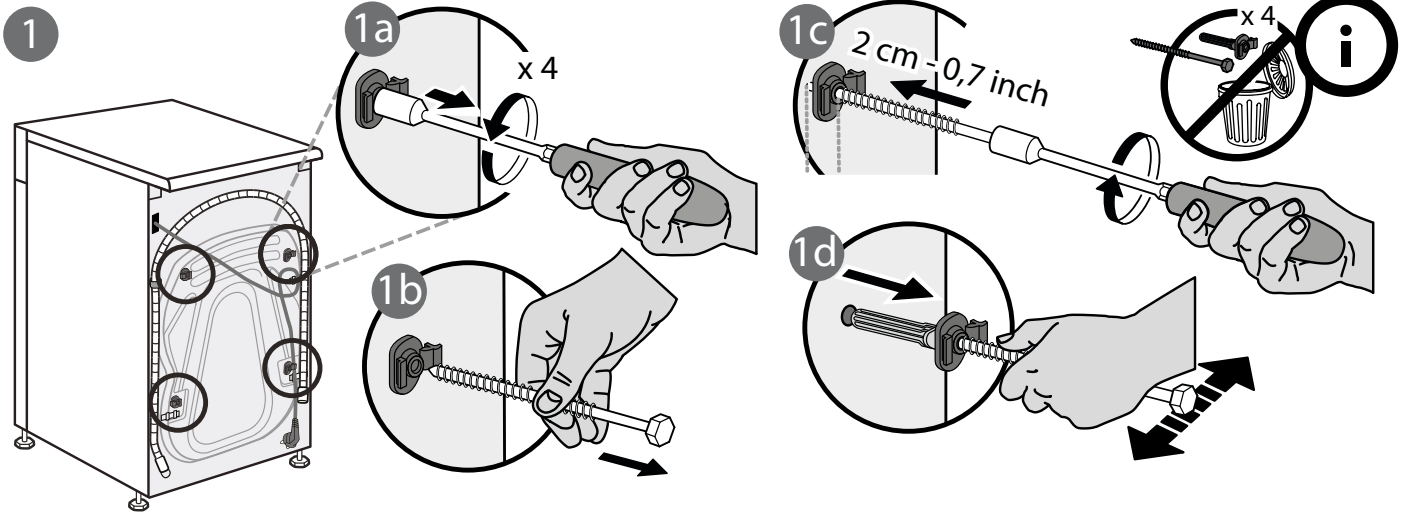
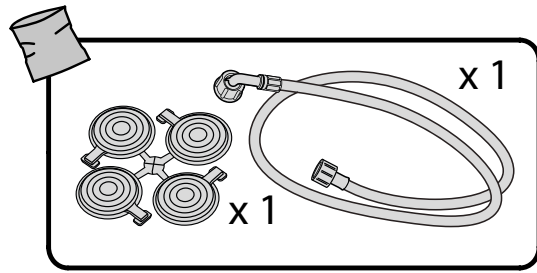
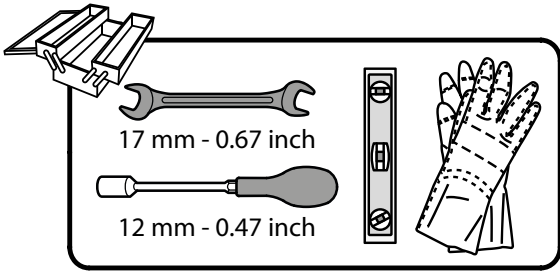

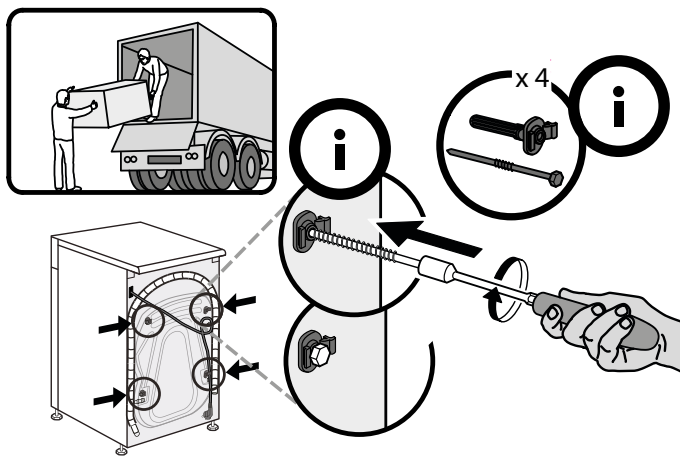
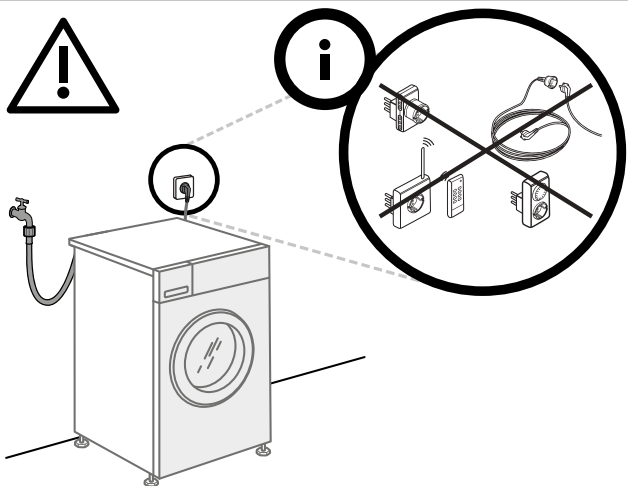
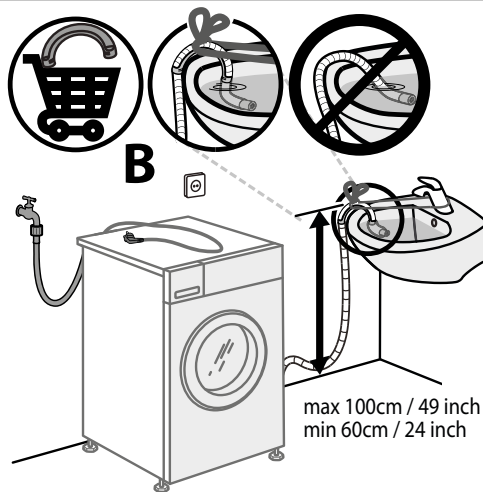
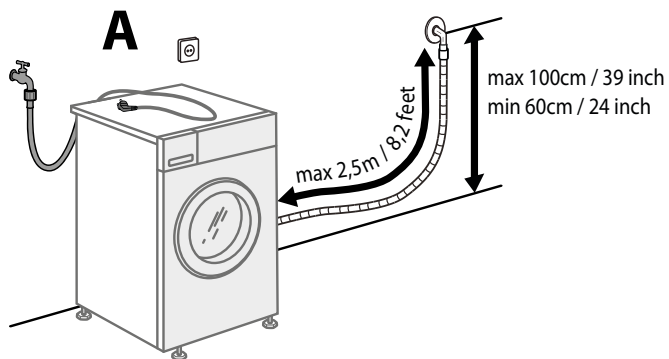
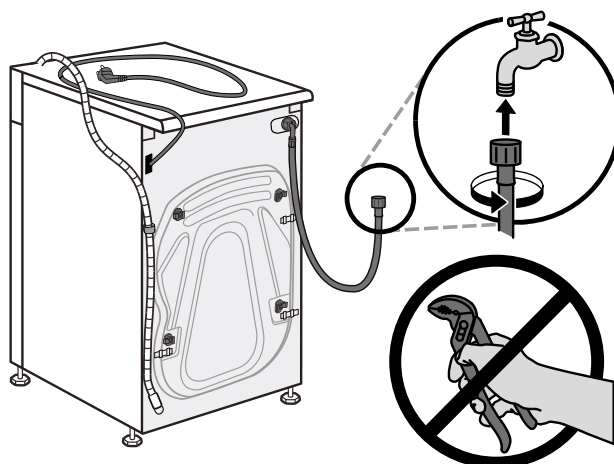
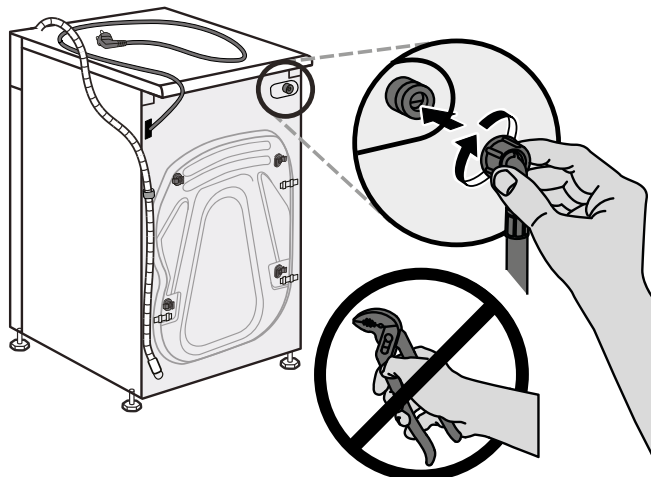
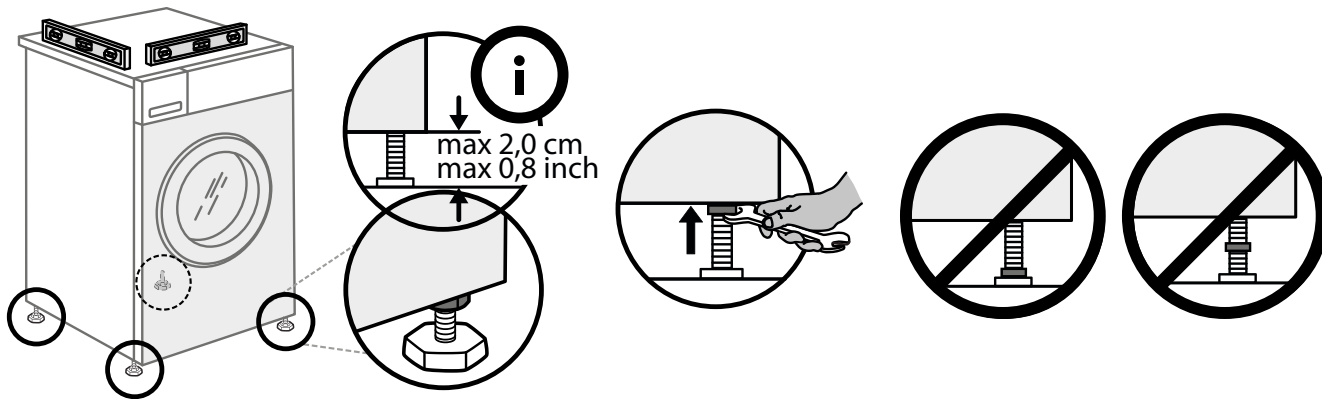



40001163712

Whirlpool